



**ARGO**

РУКОВОДСТВО ПОЛЬЗОВАТЕЛЯ

## **Введение**

### **Спасибо за выбор автомобиля компании Sollers!**

Поздравляем с приобретением коммерческого автомобиля Sollers и благодарим за предпочтение продукции нашей компании. Персонал компании Sollers обладает достаточной квалификацией и хорошей профессиональной подготовкой, что обеспечит наилучшее качество услуг.

Выбранный вами коммерческий автомобиль отличается передовыми решениями и превосходными характеристиками. Выбор этого автомобиля подтверждает ваши высокие требования к характеристикам и дизайну транспортных средств.

Перед началом эксплуатации автомобиля внимательно прочитайте это руководство.

Оно предназначено для ознакомления с техническими характеристиками, органами управления, приемами вождения, особенностями конструкции и мерами безопасной эксплуатации.

Руководство поможет понять особенности автомобиля и в результате правильно и безопасно эксплуатировать и обслуживать его, полностью использовать все его возможности, поддерживать рабочее состояние и получать максимум удовольствия от вождения. Это руководство действительно только для автомобилей Sollers модели Argo.

### **Примечание**

В руководстве описаны особенности различных модификаций автомобиля, отличающихся характеристиками, параметрами двигателя, в том числе его рабочим объемом (2,0 л), типом используемого топлива (дизельное, бензин), выполняемыми нормами токсичности отработавших газов (Евро-5), панелью приборов, периодичностью технического обслуживания и т. д.; см. информацию, относящуюся к модификации вашего автомобиля.

**Перед чтением руководства обратите внимание на следующее.**

Благодарим за покупку коммерческого автомобиля Sollers. Руководство нужно тщательно изучить для того, чтобы впоследствии правильно и безопасно эксплуатировать автомобиль.

Руководство содержит важные инструкции и советы по вождению, регулярному техническому обслуживанию и сервисам, предназначенные помочь вам понять принципы управления этим автомобилем. Только хорошее знание автомобиля гарантирует безопасное и экономичное вождение с удовольствием.

Какие-либо неправильные действия могут привести к повреждению автомобиля, а также к аннулированию гарантии на его обслуживание.

Периодическое обслуживание и ремонт автомобиля в соответствии с нашими рекомендациями и использованием оригинальных запчастей обеспечивает поддержание его рабочего состояния и повышает стоимость при перепродаже. Невыполнение обслуживания после обкатки и периодического обслуживания в течение гарантийного срока может привести к аннулированию гарантии на автомобиль.

В настоящем руководстве максимально полно описаны действующие и планируемые на момент его публикации комплектации коммерческих автомобилей Sollers Argo с учетом всего стандартного и дополнительного оборудования. Некоторое оборудование может устанавливаться в будущем или только на автомобилях для определенных рынков. Поэтому некоторые варианты комплектации, упомянутые в руководстве, могут быть неприменимы к вашему автомобилю. Компания Sollers считает необходимым подчеркнуть это.

## Содержание

<b>Вводная информация</b> .....	<b>8</b>
Важная информация .....	9
Идентификационный номер транспортного средства (VIN) .....	9
Специальное примечание .....	11
<b>Безопасность</b> .....	<b>12</b>
Важные вопросы безопасности .....	13
Использование ремней безопасности .....	13
Опасность, связанная с подушкой безопасности (при наличии) .....	13
Перегруз .....	13
Запрет на вождение в состоянии алкогольного опьянения .....	13
Средства безопасности, имеющиеся в автомобиле .....	14
Ремни безопасности .....	14
Подушка безопасности .....	17
<b>Эксплуатация</b> .....	<b>21</b>
Комбинация приборов .....	22
Контрольные лампы в комбинации приборов .....	26
Звуковой сигнал .....	32
Пепельница .....	33
Вещевой ящик на панели приборов .....	33

Сиденья .....	34
Подголовник.....	36
Солнцезащитный козырек .....	37
Плафон освещения кабины .....	37
Переключатель электроприводной регулировки положения наружных зеркал заднего вида (при наличии) .....	39
Аварийная световая сигнализация .....	42
Дистанционное управление замками дверей .....	46
Внутренняя ручка двери .....	47
Лючок крышки топливозаправочной горловины .....	48
Замок крышки топливозаправочной горловины (при наличии) .....	48
Электростеклоподъемники (при наличии).....	48
Иммобилайзер (при наличии) .....	50
Система кондиционирования воздуха (при наличии) .....	53
Панель управления системы кондиционирования воздуха .....	54
Вождение .....	57
Замок зажигания .....	57
Многофункциональное рулевое колесо (при наличии) .....	60
Задние парковочные датчики (при наличии).....	61
Система контроля давления в шинах (при наличии) .....	63
Выключатель регенерации сажевого фильтра (при наличии) .....	65
Предохранители автомобиля .....	66

Антиблокировочная система тормозов (ABS) .....	70
<b>Указания по вождению .....</b>	<b>72</b>
Вождение .....	73
Подготовка к запуску двигателя.....	73
Запуск двигателя .....	73
Выключение двигателя .....	73
Парковка .....	74
Меры предосторожности при вождении .....	74
Экономичное вождение .....	75
Вождение автомобиля с механической коробкой передач .....	76
<b>Устройство системы помощи водителю и видеорегистрации .....</b>	<b>77</b>
Назначение и принципы работы .....	78
<b>Экстренные ситуации .....</b>	<b>89</b>
Устройство вызова экстренных оперативных служб.....	90
Телематические сервисы .....	94
Экстренная остановка .....	95
Буксировка автомобиля, вышедшего из строя .....	95
Указания по использованию домкрата .....	95
Указания по использованию комбинированного инструмента .....	97
Замена колеса .....	98

Подвесной кронштейн запасного колеса .....	98
<b>Техническое обслуживание .....</b>	<b>99</b>
Ежедневные проверки .....	100
Проверка системы подушек безопасности .....	103
Техническое обслуживание в зимнее время года .....	104
Техническое обслуживание аккумуляторной батареи .....	104
<b>Инструкция по замене ламп устройств освещения и световой сигнализации .....</b>	<b>105</b>
<b>Рекомендованные масла и эксплуатационные жидкости.....</b>	<b>114</b>

## **Вводная информация**

## **Важная информация**

Следующие примечания принципиальны для правильной и экономичной работы автомобилей Sollers, поэтому перед эксплуатацией и техническим обслуживанием автомобилей следует внимательно ознакомиться с ними.

### **Примечания по техническому обслуживанию**

Как владелец вы должны внимательно изучить указания производителя по обслуживанию. Требования к объему и качеству обслуживания тем выше, чем сложнее условия эксплуатации автомобиля.

### **Примечания о применении масел**

На неисправности двигателя и трансмиссии, являющиеся результатом применения не указанных в этом руководстве топлива и масел, гарантия компании Sollers не распространяется даже в течение гарантийного срока. Следите за тем, чтобы на автомобиле применялись только указанные в руководстве виды топлива и смазочные жидкости.

### **Запрещено самостоятельно переоборудовать автомобиль**

Гарантия компании Sollers не распространяется на все узлы и детали, которые вы можете установить на автомобиль. Не пытайтесь оборудовать автомобиль на все случаи жизни, так как это может ухудшить безопасность, долговечность и другие его характеристики. За неисправности автомобиля, являющиеся результатом его переоборудования, компания Sollers не несет ответственности.

### **Применяйте только запасные части, поставляемые компанией Sollers**

В чем их особенность?

- Это те же узлы и детали, которые применяются при изготовлении автомобилей на предприятиях компании Sollers. Их конструкция и качество гарантируют безопасность автомобиля.
- Для чего необходимо применять только такие запасные части?
- Они изготовлены в строгом соответствии с установленной технологией и прошли контроль качества. Гарантия компании Sollers не распространяется на неисправности, являющиеся результатом применения контрафактных или нелегально ввезенных узлов и деталей; также компания не несет ответственности за повреждения установленных ей узлов и деталей, являющиеся результатом такого применения.
- Выбирайте и приобретайте только запасные части, поставляемые компанией Sollers.

## **Идентификационный номер транспортного средства (VIN)**

Запишите VIN и номер двигателя вашего автомобиля для того, чтобы предоставить его в официальный сервисный центр Sollers, когда вам потребуется техническое обслуживание.

### **(1) Местоположение VIN на раме а/м**

Идентификационный номер транспортного средства (VIN) находится на правом лонжероне рамы

### **(2) Местоположение заводской таблички двигателя**

Заводская табличка двигателя располагается на верхней поверхности крышки головки блока цилиндров. На ней указаны тип двигателя, номинальная мощность и частота вращения коленчатого вала, а также дата производства. Пользователь должен проверить местоположение заводской таблички двигателя, чтобы знать, где она точно находится, если информация с нее понадобится в процессе эксплуатации или технического обслуживания.

### **(3) Местоположение заводской таблички производителя**

Заводская табличка производителя автомобиля находится на задней стойке в проеме двери водителя. Пользователь должен ознакомиться с ее местоположением.

## **Указания для нового автомобиля**

В процессе обкатки необходимо очень аккуратно управлять автомобилем и внимательно обслуживать его. От этого в основном зависят оптимальные рабочие показатели автомобиля и срок его службы. Таким образом, при обкатке автомобиля в рамках пробега первых 3000 км пользователь должен соблюдать приведенные далее указания.

1. В течение первых 3000 км пробега скорость автомобиля не должна превышать 80 км/ч. Во время движения следует контролировать показания спидометра, а также не допускать чрезмерной частоты вращения коленчатого вала двигателя.
2. Избегать повышения частоты вращения коленчатого вала двигателя до чрезмерно высокого значения, интенсивного ускорения и ненужного торможения.
3. Перед каждой поездкой дать двигателю поработать на холостом ходу, чтобы он прогрелся до номинальной рабочей температуры.

### **Проверка автомобиля**

Все узлы и агрегаты автомобиля, а также его оборудование подлежат проверке, как описано в разделах «Органы управления и приборы» и «Вождение».

### **Техническое обслуживание**

1. Если требуется техническое обслуживание двигателя, сначала необходимо сложить спинки обоих сидений, а затем отстегнуть левую и правую пряжку левого сиденья, как показано стрелкой на рисунке.
2. Отстегнуть левую и правую защелки кожуха двигателя, как показано на рисунке.
3. Поднять сиденья и кожух двигателя и прикрепить кожух двигателя ремнем к держателю, как показано на рисунке.
4. Максимально допустимая нагрузка на ремень составляет 80 кг. Не следует касаться ремня, удерживающего кожух двигателя.

### **Специальное примечание**

1. Запрещается устанавливать на автомобили Sollers оборудование или модифицировать уже установленное оборудование без предварительного одобрения. Компания не несет ответственности за последствия неодобренной установки или модификации оборудования.
2. При возникновении проблем с эксплуатацией продукции компании Sollers рекомендуется обратиться на ее официальную сервисную станцию. Для замены следует использовать оригинальные запасные части. Компания Sollers не несет ответственности за убытки, ставшие следствием несоблюдения этого указания.
3. Для поддержания оптимальных рабочих показателей автомобиля необходимо придерживаться графика планового технического обслуживания.

## **Безопасность**

## **Важные вопросы безопасности**

В настоящем разделе приведены правила, позволяющие гарантировать безопасность водителя и пассажиров. Далее перечислены важнейшие из них.

### **Использование ремней безопасности**

Максимальный уровень защиты в авариях любого типа обеспечивается ремнями безопасности. Подушка безопасности, которая входит в состав комплектации высокого уровня, повышает степень безопасности дополнительно к уровню, обеспечиваемому ремнем безопасности. Она срабатывает при фронтальных столкновениях средней и большой силы. Если пассажир не пристегнут ремнем безопасности, в результате резкого и сильного наполнения подушки безопасности он может получить травму лица и грудной клетки. Поэтому даже если автомобиль оснащен подушкой безопасности, и водитель, и пассажир должны быть правильно пристегнуты ремнями безопасности.

### **Опасность, связанная с подушкой безопасности (при наличии)**

Подушка безопасности призвана повышать уровень безопасности, но может нанести серьезные или даже смертельные травмы пассажирам, которые сидят в стороне от нее, слишком близко к ней или пристегнуты ремнями безопасности ненадлежащим образом, особенно это касается младенцев, детей и взрослых пассажиров низкого роста. Следует обязательно соблюдать инструкции, изложенные в настоящем разделе.

### **Перегруз**

Перегруз не только ведет к сокращению срока службы автомобиля, но и несет в себе скрытую опасность для безопасности дорожного движения.

Масса груза должна быть ограничена максимальной грузоподъемностью автомобиля, а распределение груза по мостам должно соответствовать допустимой нагрузке на них. Значения грузоподъемности автомобиля и нагрузки на его мосты приведены на заводской табличке производителя.

### **Запрет на вождение в состоянии алкогольного опьянения**

Запрещается управлять автомобилем после употребления спиртных напитков. Они замедляют реакцию водителя в быстро изменяющихся условиях движения. Чем больше количество потребленного алкоголя, тем более медленной становится реакция. Запрещается садиться за руль после употребления спиртных напитков. Не следует позволять делать это своим друзьям и знакомым.

## Средства безопасности, имеющиеся в автомобиле

### Ремни безопасности

#### 1. Почему необходимо пристегиваться ремнями безопасности?

- Ремень безопасности — это самое эффективное средство защиты взрослых пассажиров.
- Он объединяет пассажиров в одно целое с автомобилем, благодаря чему они оказываются под защитой заложенных в него решений по безопасности.
- Обеспечивает защиту при столкновениях практически любых типов. В случае опрокидывания автомобиля вероятность получения травм пассажирами, не пристегнутыми ремнями безопасности, больше.
- Уменьшает риск ударов о детали кабины или других пассажиров автомобиля.
- Предотвращает выбрасывание из автомобиля в случае сильного столкновения.
- Поддерживает оптимальное положение пассажира на сиденье, что уменьшает вероятность получения травмы от подушки безопасности и обеспечивает наибольшую эффективность ее работы.
- При неправильном пристегивании ремнем безопасности более высока вероятность получения серьезной или даже смертельной травмы, в том числе при оснащении автомобиля подушкой безопасности. Ремень безопасности не гарантирует полной безопасности при любых столкновениях, но в большинстве случаев уменьшает вероятность получения серьезных травм.

#### 2. Предупреждение:

- Ремень безопасности рассчитан на использование одним человеком. Особенно запрещено пристегиваться ремнем безопасности, удерживая на руках младенца. Если в случае столкновения одним ремнем безопасности оказываются пристегнуты два и более человека, он не только не может распределить нагрузку от удара надлежащим образом, но и увеличивает вероятность удара людей друг о друга.
- Пристегиваясь ремнем безопасности, необходимо следить за тем, чтобы он не был перекручен.
- Следует осмотреть ремень на наличие порезов, разрывов и повреждений его металлических элементов. При их обнаружении ремень безопасности подлежит замене.
- Загрязненный ремень безопасности необходимо очистить нейтральным чистящим средством и теплой водой, после чего высушить в тени. Запрещается отбеливать или окрашивать ремень безопасности, так как эти действия могут снизить его прочность и нарушить работоспособность.
- После дорожно-транспортного происшествия надлежит заменить все ремни безопасности, даже те, которые выглядят исправными и невредимыми.

- Защита водителя и пассажиров от получения травм возможна только в том случае, когда во время движения все находящиеся в автомобиле люди правильно пристегнуты ремнями безопасности.
- Ремень безопасности обеспечивает максимальный уровень защиты при установленной вертикально спинке сиденья. Если спинка сиденья сильно наклонена назад, пассажир может проскользнуть под ремень безопасности и получить травму, особенно при фронтальном столкновении.
- Запрещается снимать, разбирать или вносить изменения в механизм ремня безопасности. В противном случае при столкновении ремень может не сработать надлежащим образом. Информацию о применении и замене ремня безопасности можно получить у специалистов официальной сервисной станции Sollers. Кроме того, необходимо следить за тем, чтобы ремни безопасности не были повреждены другими людьми, не были защемлены дверью или сиденьем.
- Пассажиру с пристегнутым ремнем безопасности в первую очередь должно быть комфортно. При этом для обеспечения надлежащей защиты ремень безопасности должен быть натянут. Ослабленный ремень безопасности обладает существенно сниженным защитным эффектом.

### **3. Проверка и обслуживание ремня безопасности**

- Следует регулярно проверять ремни безопасности, их замки, защелки, инерционные катушки и подшипники. Повреждение перечисленных деталей отрицательно сказывается на защитных характеристиках ремней безопасности.
- Необходимо следить за тем, чтобы рядом с ремнем безопасности не было предметов с острыми краями или предметов, которые могут повредить ремень безопасности.
- Порезанный, растянутый, треснувший или поврежденный иным способом ремень безопасности подлежит замене.
- Следует убедиться, что болты крепления ремня безопасности, его замка на сидении и инерционной катушки на полу надлежащим образом затянуты.
- Поврежденные детали подлежат замене.
- Ремень безопасности должен быть чистым и сухим.
- Очищать ремень безопасности допускается только с использованием щелочного жидкого мыла или теплой воды.
- Запрещается отбеливать или окрашивать ремень безопасности. В противном случае его защитные свойства ухудшаются.

## 4. Ваш автомобиль оснащен трехточечными ремнями безопасности

Прочитайте инструкцию ниже и соблюдайте ее положения.



### 1) Пристегивание ремня безопасности

Вытянуть ремень из инерционной катушки, медленно натянуть его на грудь и бедра и вставить металлическую пряжку в соответствующий замок до характерного щелчка. При регулировке ремня безопасности на поясе он автоматически натягивается на бедрах.

В случае медленного наклона вперед ремень безопасности автоматически вытягивается из инерционной катушки. Но при ударе и, как следствие, резком смещении тела ремень безопасности блокируется инерционной катушкой, удерживая человека в оптимальном положении. Если быстро наклониться вперед, ремень также блокируется инерционной катушкой.

Внимание: Металлическую пряжку ремня безопасности необходимо вставлять в замок до полного защелкивания. В противном случае ремень безопасности не будет выполнять защитную функцию, что увеличивает вероятность травмирования при столкновении.

### 2) Регулировка ремня безопасности

Ремень безопасности следует вытягивать и регулировать так, чтобы он размещался на бедрах, а не на поясе. Благодаря этому в случае удара нагрузку воспринимают на себя тазовая и верхняя часть корпуса, что уменьшает вероятность травмирования внутренних органов. Кроме того, если нижняя ветвь ремня располагается слишком высоко, пассажир может проскользнуть под нее при столкновении или резком торможении. Руки должны находиться с разных сторон плечевой ветви ремня безопасности.

## Подушка безопасности

### 1. Контрольная лампа подушек безопасности



Контрольная лампа подушек безопасности расположена в комбинации приборов. Контрольная лампа выступает показателем исправности подушек безопасности. При включении зажигания идет проверка системы подушек безопасности (имеется ли электрическая неисправность). Проверке подвергается датчик, модуль, цепь и диагностический блок подушки безопасности. После запуска двигателя контрольная лампа остается включенной в течение 7 секунд, а затем выключается. Такая работа контрольной лампы свидетельствует об исправности подушки безопасности. Если после включения зажигания контрольная лампа остается постоянно включенной или выключается во время движения, в системе имеется неисправность. В этом случае рекомендуется обратиться на ближайшую официальную сервисную станцию Sollers для проверки и технического обслуживания системы.

### 2. Вводная информация о системе подушки безопасности

Ваш автомобиль оборудован двумя подушками безопасности, для водителя и для пассажира.

### Важная информация о системе подушек безопасности:

#### Внимание

Даже при наличии подушки безопасности неправильное пристегивание ремнем безопасности может стать причиной получения серьезной травмы в случае дорожно-транспортного происшествия. Ремень безопасности уменьшает вероятность удара о детали кабины в случае столкновения. Подушка призвана повысить степень защиты, изначально обеспечиваемой ремнем безопасности. Она не является его заменой.

Подушки безопасности водителя и пассажира срабатывают при среднем и сильном фронтальном ударе или ударе спереди под некоторым углом. Другими словами, они могут не активироваться в таких ситуациях, как, например, опрокидывание, удар сзади, удар спереди малой силы или удар сбоку. Кроме того, если пассажир не пристегнут ремнем безопасности, подушка безопасности может нанести ему травму, а не способствовать ее предотвращению. Даже если автомобиль оснащен подушкой безопасности, все находящиеся в нем должны быть пристегнуты ремнями безопасности

## Внимание

Передняя подушка безопасности наполняется с большим усилием и за очень короткий промежуток времени. Если в этот момент находиться слишком близко к подушке безопасности (например, в случае наклона вперед), можно получить серьезную травму. Перед столкновением и в момент столкновения находящиеся в автомобиле люди удерживаются на сиденьях в положении, оптимальном с точки зрения срабатывания подушек безопасности. Даже если автомобиль оснащен подушками безопасности, водитель и пассажир должны пристегиваться ремнями безопасности. Автомобиль легко и хорошо управляется, поэтому водителю следует сидеть, опираясь на спинку сиденья. Передний пассажир не должен наклоняться к двери или спать, прислонившись к ней.

## Внимание

Если между подушкой безопасности и пассажиром оказывается какой-либо предмет, подушка безопасности может не сработать надлежащим образом. В худшем случае она может вдавить этот предмет в тело пассажира, чем вызвать серьезную травму или даже смертельный исход. Таким образом, на пути раскрытия подушки безопасности не должно быть посторонних предметов. Не следует крепить какие-либо предметы на рулевое колесо или крышку подушки безопасности. Необходимо следить за тем, чтобы чехлы сидений не препятствовали раскрытию боковой подушки безопасности.

### 3. Информация о подушке безопасности

#### 1. Когда срабатывает подушка безопасности?

Подушки безопасности водителя и пассажира срабатывают при сильном фронтальном ударе или ударе спереди под некоторым углом. Для срабатывания подушек безопасности сила удара должна превышать определенное пороговое значение. Пороговое значение подбирается таким образом, чтобы учесть все возможные ситуации и спрогнозировать силу удара с целью обеспечения надлежащей защиты пассажиров. Срабатывание передней подушки безопасности определяется объектом, с которым происходит столкновение, направлением удара и интенсивностью замедления автомобиля.

Если автомобиль ударяется в стену под прямым углом, а стена не смещается или не деформируется, то пороговое значение силы удара для срабатывания подушки безопасности соответствует скорости примерно 14–23 км/ч (в то же самое время автомобили определенных типов могут отличаться чуть большим или меньшим пороговым значением срабатывания подушки безопасности). Подушка безопасности раскрывается при различных типах скоростей столкновения:

В момент срабатывания подушки безопасности скорость автомобиля может отличаться при столкновении с подвижным или неподвижным объектом.

В момент срабатывания подушки безопасности скорость автомобиля может отличаться при столкновении с деформируемым или недеформируемым объектом.

В момент срабатывания подушки безопасности скорость автомобиля может отличаться при столкновении с высоким тонким объектом (например, столбом) и большим широким объектом (например, стеной).

В момент срабатывания подушки безопасности скорость автомобиля может отличаться при столкновении с объектом под прямым или иным углом. Подушки безопасности водителя и пассажира не раскрываются при опрокидывании автомобиля, ударе сзади или сбоку, так как в этих ситуациях их эффективность низка.

Неправильно думать, что степень раскрытия подушки безопасности должна зависеть от силы удара или стоимости ремонта последствий столкновения. Передние подушки безопасности срабатывают в зависимости от угла удара спереди (прямой или практически прямой удар спереди), а также степени замедления автомобиля.

#### 2. Каким образом наполняется подушка безопасности?

В случае столкновения датчик подушки безопасности определяет силу удара и, если она превышает заданное значение, активирует пиропатрон. Выработываемый им газ наполняет подушку безопасности. Пиропатрон, подушка безопасности и сопутствующие устройства собраны в модуль подушки безопасности.

#### 3. Каким образом подушка безопасности обеспечивает безопасность пассажира при столкновении?

При прямом или практически прямом ударе спереди средней или большой силы даже пристегнутые ремнями безопасности пассажиры могут удариться о рулевое колесо или панель приборов. При боковом ударе средней или большой силы даже пристегнутые ремнями безопасности пассажиры могут удариться о детали кабины, так как подушка безопасности призвана дополнять собой ремни безопасности. Подушка безопасности распределяет энергию удара на верхнюю часть тела пассажира, чтобы плавно замедлить его смещение вперед. В то же самое время передняя подушка безопасности не срабатывает при авариях многих типов, например, при опрокидывании автомобиля, ударе сзади и большинстве ударов сбоку, так как в этих ситуациях пассажиры не смещаются в сторону передней подушки безопасности. При любых обстоятельствах подушки безопасности призваны лишь дополнять ремни безопасности и рассчитаны на раскрытие перед водителем и пассажиром при прямом или практически прямом лобовом ударе средней или большой силы.

#### 4. Что происходит после срабатывания подушки безопасности?

Сразу же после срабатывания подушка безопасности быстро сдувается. Сдувание происходит настолько быстро, что люди практически не успевают заметить ее наполнения. В течение непродолжительного промежутка времени после срабатывания подушки безопасности некоторые части модуля подушки, а также рулевое колесо перед водителем и панель приборов перед пассажиром могут оказаться нагретыми до высокой температуры. Некоторые части подушки безопасности, с которыми соприкасается тело пассажира, могут быть не горячими, а теплыми. После сдувания сработавшей подушки безопасности из ее

модуля может выделяться некоторое количество дыма и пыли. Срабатывание подушки безопасности не перекрывает водителю обзор и не мешает ему управлять автомобилем, а также не становится препятствием для выхода из автомобиля.

## Внимание

При срабатывании подушки безопасности в воздух выбрасывается некоторое количество пыли. Она может осложнить дыхание людям, страдающим от астмы и прочих заболеваний дыхательной системы. Поэтому все пассажиры должны как можно быстрее покинуть автомобиль. Если пассажиры страдают заболеваниями дыхательной системы, а после срабатывания подушки безопасности выбраться из автомобиля не представляется возможным, следует опустить стекло или открыть дверь, чтобы обеспечить поступление в кабину свежего воздуха. Пассажирам, испытывающим проблемы с дыханием после срабатывания подушки безопасности, следует обратиться за медицинской помощью.

При большинстве столкновений, в результате которых срабатывает подушка безопасности, автомобиль деформируется, что ведет к разрушению ветрового стекла. Срабатывание передней правой подушки безопасности также сопровождается разрушением ветрового стекла.

Подушка безопасности рассчитана на разовое раскрытие, поэтому после срабатывания некоторые компоненты системы подушек безопасности подлежат замене. В противном случае при следующем дорожно-транспортном происшествии подушка безопасности не обеспечит надлежащий уровень защиты. Замене подлежат модуль подушки безопасности и некоторые сопутствующие детали. Подлежащие замене детали указаны в Руководстве по техническому обслуживанию автомобиля.

Автомобиль оснащен датчиком удара и диагностическим модулем, регистрирующим некоторые данные после аварии.

К обслуживанию системы подушек безопасности допускаются только квалифицированные специалисты, так как ненадлежащее обслуживание может привести к отказу системы. При необходимости ее технического обслуживания рекомендуется обратиться на официальную сервисную станцию Sollers.

## Внимание

В случае повреждения крышек передней или боковой подушек безопасности водителя или пассажира подушки безопасности могут не сработать надлежащим образом. В этом случае может потребоваться замена модуля подушки безопасности в рулевом колесе или на панели приборов. Запрещается открывать или воздействовать на крышку подушки безопасности.

## **Эксплуатация**

## Комбинация приборов

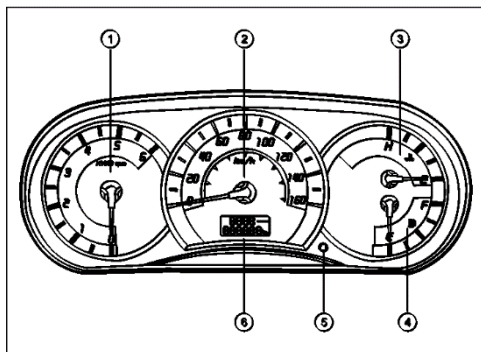

Комбинация приборов в комплектации с дизельным двигателем 2,0 л.

1. Тахометр
2. Спидометр
3. Указатель температуры охлаждающей жидкости
4. Указатель уровня топлива
5. Кнопка сброса
6. Дисплей

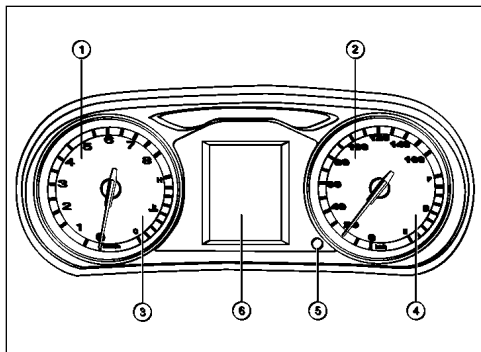

Комбинация приборов в комплектации с бензиновым двигателем 2,0 л.

### Тахометр двигателя

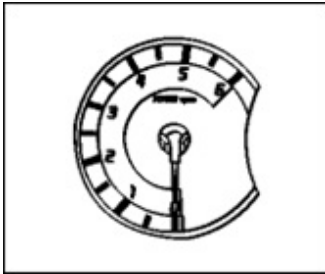

Тахометр показывает частоту вращения коленчатого вала двигателя (в об/мин). Красной зоной обозначена недопустимая частота вращения коленчатого вала. Не следует управлять автомобилем так, чтобы стрелка тахометра находилась в красной зоне. В противном случае вероятен выход двигателя из строя. В процессе обкатки нового автомобиля не следует доводить частоту вращения коленчатого вала двигателя до высоких значений. Начало красной зоны на тахометре определяется типом двигателя.

### Указатель уровня топлива

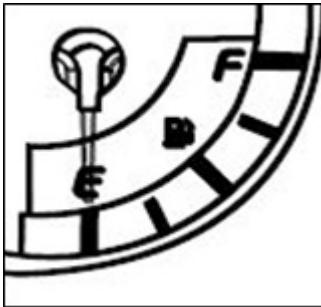

Указатель уровня топлива показывает примерный объем топлива в топливном баке. Метка «F» обозначает полный топливный бак, а метка «E» — пустой. Наиболее точны показания указателя уровня топлива, когда автомобиль находится на ровной поверхности. И наоборот: при торможении, разгоне или движении в повороте либо по неровной местности стрелка указателя уровня топлива может перемещаться между прилегающими штрихами на указателе. Она стабилизируется, когда автомобиль оказывается на ровной поверхности или начинает двигаться равномерно. Указатель уровня топлива работает при включенном зажигании. Когда стрелка указателя оказывается рядом с буквой «E» и включается контрольная лампа низкого уровня топлива, для нормальной работы автомобиля необходимо заправиться на ближайшей заправочной станции. После заправки и включения зажигания стрелка указателя уровня топлива медленно сместится в положение, обозначающее новый объем топлива в баке.

## Спидометр и одометр



Спидометр показывает текущую скорость движения автомобиля.

На одометр выводится общий пробег, пробег за поездку и средний расход топлива (ряд отображаемых параметров может являться опцией, не характерной для комплектации конкретного автомобиля).

А. Первая строка: средний расход топлива и пробег за поездку.

Средний расход топлива: при включенном зажигании (и выключенном двигателе) на светодиодный дисплей выводится значение среднего расхода топлива в последней поездке. Когда двигатель работает, а от ЭБУ не поступает сигнал расхода топлива, на светодиодный дисплей выводится средний расход топлива в последней поездке, пока не поступает сигнал текущего расхода топлива.

Пробег за поездку: диапазон от 0 до 999,9 км, точность 0,1 км.

Б. Вторая строка: общий пробег, диапазон от 0 до 999999 км, точность 1 км.

В. Кнопка сброса: краткое нажатие (более 0,3 с, но менее 2 с) — переключение данных первой строки; длительное нажатие (более 2 с, но менее 5 с) — удаление значения пробега за поездку.

## Указатель температуры охлаждающей жидкости для а/м с двигателем 2,0 л дизель



При включенном зажигании этот указатель отображает температуру охлаждающей жидкости двигателя.

При нормальной эксплуатации автомобиля стрелка указателя должна располагаться посередине его шкалы. Расположение стрелки в красной зоне и включение контрольной лампы указывают на превышение номинальной температуры охлаждающей жидкости двигателя. В этой ситуации рекомендуется незамедлительно остановить автомобиль в безопасном месте, выключить двигатель и проверить уровень охлаждающей жидкости и состояние приводного ремня навесных агрегатов двигателя. В случае неисправности системы охлаждения следует незамедлительно обратиться на официальную сервисную станцию Sollers для ее проверки.

## Указатель температуры охлаждающей жидкости для а/м с двигателем 2,0 л бензин

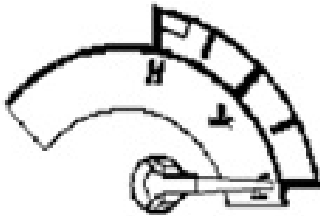

Если после включения зажигания указатель показывает низкую температуру охлаждающей жидкости, не следует давать двигателю большую нагрузку и поднимать частоту вращения коленчатого вала до высоких значений.

Ни в коем случае не следует открывать крышку расширительного бачка системы охлаждения при прогревом двигателя. Из-за высокого давления в системе может произойти выброс горячей охлаждающей жидкости, что может привести к ожогам. Открывать крышку расширительного бачка системы охлаждения можно только после полного остывания двигателя.

### Примечание:

В зависимости от окружающих условий и условий движения отображаемая указателем температура может отличаться от фактической. Если температура окружающего воздуха ниже  $-40^{\circ}\text{C}$  (для а/м с двигателем 2,0 л дизель),  $-30^{\circ}\text{C}$  (для а/м с двигателем 2,0 л бензин) или выше  $70^{\circ}\text{C}$ , на указателе может отображаться неверная температура.

## Устройство звуковой аварийной сигнализации

Устройство звуковой аварийной сигнализации установлено внутри панели приборов и своим звучанием указывает водителю на наличие какой-либо неисправности. Условия срабатывания показаны ниже в таблице.

Информация об устройствах звуковой аварийной сигнализации			
Параметры	Приоритетность	Условие для напоминания	Логика
Включен стояночный тормоз	1	Скорость автомобиля превышает 5 км/ч	Непрерывное звучание
Предупреждение о непристегнутом ремне безопасности водителя	2	Скорость автомобиля превышает 20 км/ч	Сигнал звучит в течение 90 с частотой сигнала в 0,5 Гц Прерывистое звучание (0,5 с звук, 0,5 с пауза) в течение 90 секунд

## Контрольные лампы в комбинации приборов

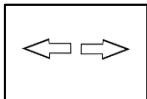

### Контрольная лампа указателей поворота (зеленого цвета)

Одновременно с миганием указателей поворота мигает контрольная лампа. Слишком короткий интервал мигания контрольной лампы указывает на наличие неисправности в цепи указателей поворота или перегорание лампы. При первой же возможности следует обратиться на официальную сервисную станцию Sollers для технического обслуживания, в противном случае будет отсутствовать возможность информировать водителей других транспортных средств о выполняемых маневрах.

При нажатии на выключатель аварийной световой сигнализации две контрольные лампы указателей поворота мигают одновременно. Кроме того, мигают все указатели поворота автомобиля.



### Контрольная лампа дальнего света фар (синего цвета)

Эта контрольная лампа включается при включении дальнего света фар.

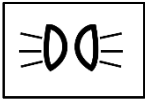

### Контрольная лампа габаритных фонарей (зеленого цвета)

Эта контрольная лампа включается при включенном зажигании и включенных при помощи комбинированного переключателя освещения габаритных фонарях. Одновременно с этим яркость подсветки приборов снижается на 20 %.



### Контрольная лампа системы зарядки аккумуляторной батареи (красного цвета)

Она загорается, когда ключ зажигания находится в положении «ON», и гаснет после запуска двигателя. Если индикатор все еще горит при запуске двигателя, это означает, что что-то не так с системой зарядки. Пожалуйста, обратитесь на сервисную станцию Sollers для проверки системы зарядки аккумуляторной батареи.

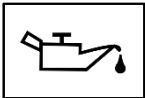

### Контрольная лампа давления масла в двигателе (красного цвета)

При недостаточном давлении масла или неисправности системы загорается сигнальная лампа давления масла. В нормальных условиях контрольная лампа давления масла загорается при включении зажигания и гаснет после запуска двигателя.

Если сигнальная лампа продолжает гореть после запуска двигателя или загорается во время работы двигателя, это указывает на недостаточное количество моторного масла или другие неисправности. В этом случае для обеспечения безопасности следует немедленно остановить автомобиль, выключить двигатель и подождать несколько минут, чтобы проверить уровень масла. Если масла недостаточно, добавьте необходимое количество масла и запустите двигатель. Если сигнальная лампа не погаснет в течение 10 секунд, выключите двигатель и незамедлительно обратитесь в сервисный центр Sollers. Работа двигателя при включенной контрольной лампе давления масла в двигателе может быстро привести к его выходу из строя.

## Предупреждение

### Внимание!

Часто контролируйте показания указателей давления масла и температуры охлаждающей жидкости. Остановите двигатель, если эти показатели не соответствуют норме.

Не допускайте длительной работы на холостом ходу. Длительная работа на холостом ходу может привести к ухудшению рабочих характеристик двигателя. Если двигатель должен долго работать на холостом ходу, выведите его на высокие обороты холостого хода (не менее 1000 об/мин) путем нажатия на педаль акселератора.

**При перегреве двигателя, а также его работе с низким давлением/уровнем масла, гарантийные обязательства на ремонт и замену поврежденных деталей и узлов утрачивают силу!**



## **Контрольная лампа стояночного тормоза и неисправности тормозной системы (красного цвета)**

Эта контрольная лампа включается при включенном зажигании и запуске двигателя. После выключения стояночного тормоза она выключается.

Если контрольная лампа включается при других условиях, необходимо незамедлительно снизить скорость движения, направить автомобиль в безопасное место и остановиться там.

Эта контрольная лампа также включается при низком уровне тормозной жидкости. Если после доливки требуемого количества тормозной жидкости стандарта DOT4 контрольная лампа не выключается, а других очевидных отклонений от нормы нет, необходимо осторожно добраться до официальной сервисной станции Sollers для проверки автомобиля. Если контрольная лампа не выключается и имеются другие отклонения от нормы, не следует продолжать движение на автомобиле. Необходимо доставить автомобиль на эвакуаторе или иным безопасным способом на официальную сервисную станцию Sollers для технического обслуживания.

### **Предупреждение**

Включенная контрольная лампа неисправности тормозной системы указывает на ненадлежащее функционирование тормозной системы, поэтому не следует продолжать движение на автомобиле.

Вождение автомобиля с неисправной тормозной системой очень опасно и может привести к дорожно-транспортному происшествию и травмированию пассажиров.



## **Контрольная лампа температуры охлаждающей жидкости двигателя (красного цвета)**

Включение этой контрольной лампы обозначает несоответствие температуры охлаждающей жидкости двигателя номинальному значению. Требуется незамедлительно остановить автомобиль в безопасном месте, выключить двигатель, открыть кожух двигателя и проверить уровень охлаждающей жидкости и приводной

ремень насоса системы охлаждения. В случае неисправности системы охлаждения следует незамедлительно обратиться на официальную сервисную станцию Sollers для проверки системы.

## Внимание!

При росте температуры двигателя обеспечьте снижение мощности двигателя путем отпущения педали акселератора и (или) включением пониженной передачи, пока температура не вернется в нормальный рабочий диапазон. Если температура двигателя не возвращается к норме, следует остановить автомобиль в безопасном месте, заглушить двигатель, доставить автомобиль на эвакуаторе или иным безопасным способом на официальную сервисную станцию Sollers для технического обслуживания. **При перегреве двигателя, а также его работе с низким давлением/уровнем масла, гарантийные обязательства на ремонт и замену поврежденных деталей и узлов утрачивают силу!**



### Контрольная лампа низкого уровня топлива (желтого цвета)

Эта контрольная лампа указывает на низкий уровень топлива в баке и необходимость заправки при первой же возможности. Движение с включенной контрольной лампой или расположением стрелки указателя уровня топлива в баке ниже метки «Е» может привести к выключению двигателя.



### Контрольная лампа предупреждения о непристегнутом ремне безопасности водителя (красного цвета)

Эта контрольная лампа предупреждает о непристегнутом ремне безопасности водителя. Она загорается при включении зажигания. Если запустить двигатель и пристегнуть ремень безопасности, она выключается.



### Контрольная лампа передних противотуманных фар (зеленого цвета)

Эта контрольная лампа загорается при включении передних противотуманных фар.



### Контрольная лампа задних противотуманных фонарей (желтого цвета)

Эта контрольная лампа загорается при включении задних противотуманных фонарей.



### Контрольная лампа наличия воды в топливном фильтре

Эта контрольная лампа загорается, указывая на опасный уровень воды в водоотделителе системы подачи топлива. Пользователь должен слить воду из водоотделителя.



### **Контрольная лампа работы предпускового подогревателя двигателя (желтого цвета) (при наличии)**

Эта контрольная лампа загорается на некоторое время при низкой температуре окружающего воздуха и включении зажигания. Запустите двигатель сразу же после выключения контрольной лампы. При приемлемой температуре окружающего воздуха контрольная лампа выключается очень быстро.



### **Контрольная лампа неисправности двигателя**

Эта контрольная лампа является частью системы диагностики автомобиля, которая отслеживает состояние двигателя. Она загорается при включении зажигания и выключается после запуска двигателя. Если эта контрольная лампа загорается во время движения или не загорается при включении зажигания, следует незамедлительно обратиться на официальную сервисную станцию Sollers для проверки автомобиля.

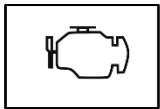

### **Контрольная лампа бортовой системы диагностики двигателя (OBD)**

Эта контрольная лампа является частью системы диагностики автомобиля, которая отслеживает состояние системы снижения токсичности отработавших газов. Она загорается при включении зажигания и выключается после запуска двигателя. Если эта контрольная лампа загорается во время движения или не загорается при включении зажигания, следует незамедлительно обратиться на официальную сервисную станцию Sollers для проверки автомобиля.



### **Контрольная лампа круиз-контроля (при наличии)**

Если окружающие условия допускают движение с постоянной скоростью, можно включить круиз-контроль. При этом загорается контрольная лампа, а автомобиль поддерживает постоянную скорость движения.



### **Контрольная лампа подушек безопасности (красного цвета)**

Включение этой контрольной лампы указывает на неисправности в системе безопасности автомобиля. Если эта контрольная лампа загорается во время движения, следует при первой же возможности обратиться на официальную сервисную станцию Sollers для проверки автомобиля.

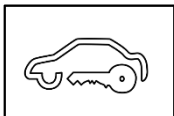

### **Контрольная лампа противоугонной системы (желтого цвета) (при наличии)**

После установки ключа в замок зажигания мигающая контрольная лампа противоугонной системы выключается.



### **Контрольная лампа системы давления в шинах (желтого цвета) (при наличии)**

Включение этой контрольной лампы указывает на повышенное или пониженное давление или повышенную температуру воздуха в шинах. Мигание контрольной лампы обозначает быстрое падение давления в шинах. Рекомендуется обратиться на официальную сервисную станцию Sollers для проверки системы.

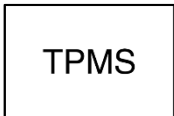

### **Контрольная лампа неисправности системы контроля давления в шинах (при наличии)**

Включение этой контрольной лампы указывает на наличие неисправности в системе контроля давления в шинах (например, низкий уровень сигнала датчика). Рекомендуется обратиться на официальную сервисную станцию Sollers для проверки системы.

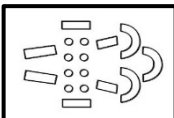

### **Контрольная лампа сажевого фильтра (желтого цвета) (при наличии)**

Непрерывное мигание контрольной лампы сажевого фильтра указывает на необходимость выполнения регенерации сажевого фильтра. При постоянно мигающей лампе следует запустить процесс регенерации сажевого фильтра, нажав на клавишу запуска регенерации. Если контрольная лампа сажевого фильтра выключена, состояние автомобиля соответствует норме.

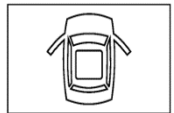

### **Контрольная лампа предупреждения о незакрытой двери (при наличии)**

Эта контрольная лампа указывает на то, что дверь автомобиля не закрыта. При всех закрытых дверях она находится в выключенном состоянии.

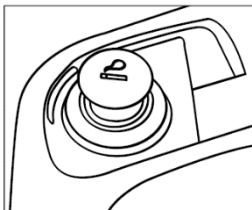

## **Прикуриватель**

Нажать на кнопку прикуривателя и извлечь его из гнезда после автоматического возврата кнопки в исходное положение.

Прикурить сигарету от нагревательного элемента прикуривателя (курение вредит здоровью).

После использования вставить прикуриватель в гнездо.

## **Предупреждение:**

- Соблюдать осторожность при использовании прикуривателя! В противном случае возможно возгорание.
- В процессе нагрева нагревательного элемента не удерживать кнопку прикуривателя нажатой, иначе нагревательный элемент может перегреться.
- Если после нажатия кнопка прикуривателя автоматически не возвращается в исходное положение в течение 30 секунд, необходимо извлечь прикуриватель, чтобы исключить его перегрев.
- Во избежание повреждения электрических цепей автомобиля запрещается вставлять в гнездо какое-либо иное оборудование (MP3-проигрыватели, GPS-навигаторы, электрические вентиляторы и пр.), кроме прикуривателя.



## **Звуковой сигнал**

Звуковой сигнал включается нажатием кнопки на рулевом колесе. Он предназначен для подачи предупреждений пешеходам и водителям других транспортных средств.

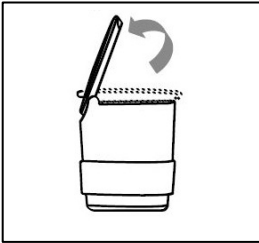

### Пепельница

Пепельница располагается позади рычага переключения передач справа от водителя. Поднять крышку, чтобы воспользоваться пепельницей. Для очистки пепельницу необходимо извлечь. После использования закрыть крышку пепельницы. В противном случае незатушенный окурок может воспламенить другие окурки, что может стать причиной возгорания.

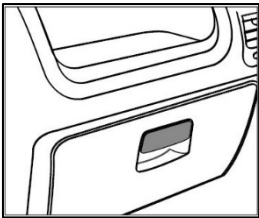

### Вещевой ящик на панели приборов

Вещевой ящик на панели приборов служит для хранения таких предметов, как, например, перчатки. Внутри предусмотрена переставная перегородка, позволяющая создать отсеки для различных предметов. Пользователи могут подобрать оптимальные для себя размеры этих отсеков.

Внутри вещевого ящика на панели приборов имеются канавки для хранения ручек, визитных карточек и пр.

Подсветка этого вещевого ящика автоматически включается при открывании крышки и автоматически выключается при ее закрывании.

### Предупреждение:

Не следует открывать крышку вещевого ящика на панели приборов во время движения. В противном случае из него могут выпасть хранимые там предметы и стать причиной травмы при резком торможении или столкновении. Не следует хранить в этом вещевом ящике хрупкие или взрывоопасные предметы, такие как очки или зажигалки. Во время движения находящиеся в ящике предметы ударяются друг о друга, что может привести к росту температуры.

## Оборудование кабины

### Сиденья

Сиденья предназначены для комфортной посадки в вертикальном положении с целью доведения до максимума уровня защиты, обеспечиваемого ремнями безопасности и каркасами сидений. Правильная регулировка положения сиденья играет важную роль в обеспечении безопасности пассажиров.

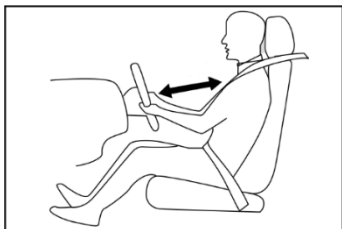

### Сиденье водителя

Для уменьшения вероятности травмирования рекомендуется:

- Правильно пристегнуться ремнем безопасности.
- Отрегулировать сиденье в продольном направлении для обеспечения надлежащего расстояния до педалей.
- Расстояние между водителем и рулевым колесом должно быть не менее 25 см.

Для непринужденного управления автомобилем водитель должен уверенно опираться на спинку сиденья и находиться на максимально возможном при сохранении надлежащего удобства расстоянии от рулевого колеса.

- Автомобили с высоким уровнем комплектации оснащаются подушками безопасности. При вертикальном положении обеспечивается достаточное расстояние до рулевого колеса. При слишком близком расположении к рулевому колесу увеличивается вероятность получения травмы в результате раскрытия подушки безопасности.

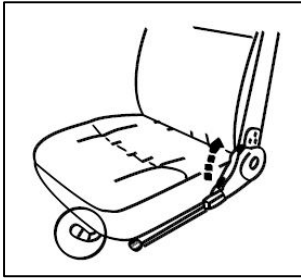

### Регулировка сиденья в продольном направлении

Поднять рычаг блокировки в нижней части подушки сиденья и, удерживая его, сместить сиденье вперед или назад в требуемое положение, после чего отпустить рычаг.

### Рекомендации:

- Не смещать сиденье слишком близко к рулевому колесу и панели управления.
- Убедиться, что после регулировки сиденье надлежащим образом зафиксировалось. В случае резкого торможения или дорожно-транспортного происшествия неправильно зафиксированные сиденья не гарантируют расчетной защиты.

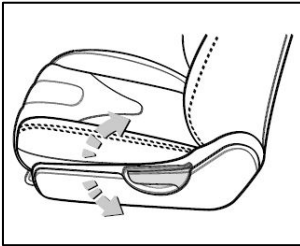

### Регулировка угла наклона спинки сиденья

Рычаг блокировки спинки сиденья находится с боковой стороны сиденья.

Поднять рычаг блокировки, при этом спинка станет оказывать давление на спину пассажира в направлении вперед.

Усилив спину установить спинку сиденья в требуемое положение.

Отпустить рычаг блокировки и опереться на спинку, чтобы убедиться в ее надлежащей фиксации.

### Предупреждение:

- Убедиться, что спинка сиденья надлежащим образом зафиксирована. В случае резкого торможения или дорожно-транспортного происшествия неправильно зафиксированная спинка сиденья не гарантирует расчетной защиты.
- Запрещается регулировать наклон спинки сиденья во время движения автомобиля. Иначе в случае резкого торможения или дорожно-транспортного происшествия не гарантируется расчетная защита пассажиров.
- Автомобили с высоким уровнем комплектации оснащаются подушками безопасности. Для уменьшения вероятности травмирования при резком торможении или дорожно-транспортном происшествии спинки сидений водителя и пассажира

должны быть установлены вертикально. При сильном наклоне спинок назад уровень защиты, обеспечиваемой ремнями и подушками безопасности, существенно снижается.

Если спинки сидений значительно наклонены назад, в случае столкновения водитель и пассажиры могут проскользнуть под ремень безопасности. Другими словами, ремни безопасности не смогут обеспечить расчетный уровень защиты. Запрещается регулировать положение сидений во время движения автомобиля. В противном случае вероятны несчастные случаи и прочие серьезные последствия.

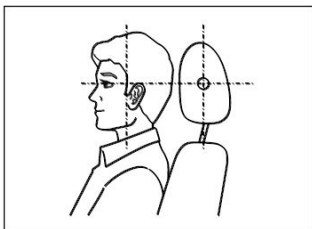

### Подголовник

Высота подголовника регулируется под рост пассажира и положение его головы. В сочетании с ремнем безопасности правильно отрегулированный подголовник служит эффективным средством защиты пассажира. Перед поездкой все находящиеся в кабине люди должны отрегулировать под себя высоту подголовников.

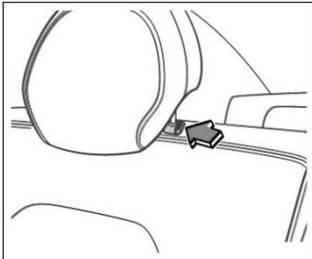

### Регулировка высоты подголовника

- Одной рукой взяться за подголовник, а второй нажать на кнопку. Поднять или опустить подголовник в требуемое положение.
- Отрегулировать высоту подголовника под собственный рост. Убедиться, что верхняя часть подголовника находится на одном уровне с верхней частью головы (в крайнем случае не ниже уровня глаз). Только в этом случае гарантируется правильная поддержка головы подголовником.

### Предупреждение:

- При неправильной регулировке высоты подголовник не только не может обеспечить надлежащей защиты, но может стать причиной еще более серьезной травмы при столкновении.

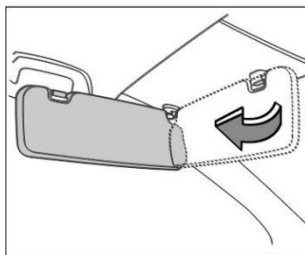

## Солнцезащитный козырек

Кабина оборудована двумя солнцезащитными козырьками. Солнцезащитный козырек поворачивается вниз и при необходимости может быть повернут вбок.

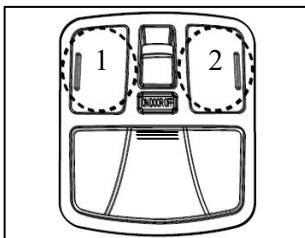

## Плафон освещения кабины

При установке переключателя плафона освещения кабины в положение «DOOR» плафон автоматически включается при открывании двери и выключается с некоторой задержкой после ее закрывания. Для управления лампами направленного освещения ① и ② предназначены выключатели ① и ② соответственно.

При установке переключателя плафона освещения салона в положение «ON» плафон находится во включенном состоянии постоянно независимо от открывания и закрывания дверей.

При установке переключателя плафона освещения салона в положение «OFF» плафон находится в выключенном состоянии постоянно независимо от открывания и закрывания дверей.

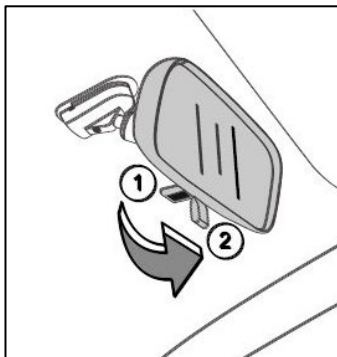

## **Внутреннее зеркало заднего вида**

Чтобы отрегулировать его положение, поверните корпус зеркала вручную.  
Для переключения зеркала в противоослепляющий режим при движении в ночное время необходимо перевести рычаг в положение 2.

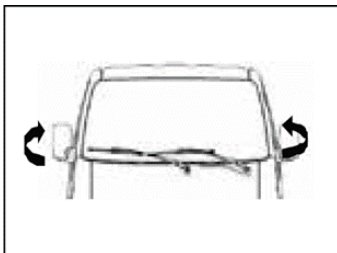

## **Наружные зеркала заднего вида**

Левое и правое наружные зеркала заднего вида складываются вверх и назад, как показано стрелками на рисунке. Также они могут оснащаться электроприводом регулировки положения отражающей поверхности.  
Более подробная информация приведена в разделе «Переключатели».

## **Перед началом движения**

Отрегулировать положение внутреннего и наружных зеркал заднего вида.

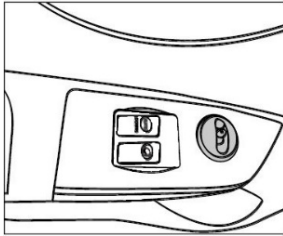

### **Переключатель электроприводной регулировки положения наружных зеркал заднего вида (при наличии)**

Этим переключателем можно регулировать положение наружных зеркал заднего вида при включенном зажигании и положении переключателя выбора, отличном от среднего. Когда переключатель выбора находится в среднем положении, регулировка не осуществляется. При переводе переключателя выбора вправо производится регулировка положения правого наружного зеркала заднего вида, при переводе переключателя выбора влево — левого зеркала.

### **Регулировка**

Кнопки на переключателе регулировки положения наружных зеркал заднего вида соответствуют четырем направлениям. При нажатии кнопки соответствующая часть зеркала смещается в направлении от водителя. Зеркало перемещается столько, сколько кнопка удерживается нажатой.

### **Предупреждение:**

Не следует удерживать кнопку нажатой, когда зеркало достигает крайнего положения, так как в противном случае можно повредить электродвигатель или механизм регулировки положения.

Обогрев наружных зеркал заднего вида (при наличии)

При нажатии этой кнопки включается обогрев наружных зеркал заднего вида.

В результате с них удаляются капли воды или запотевание.

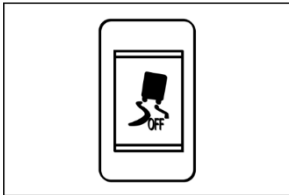

### **Выключатель системы курсовой устойчивости**

Предназначен для включения/выключения системы курсовой устойчивости. При запуске двигателя система по умолчанию оказывается включенной. Для выключения системы нажать на кнопку. Одновременно с этим на щитке приборов загорается контрольная лампа выключения системы курсовой устойчивости. При последующем нажатии на кнопку система включается.

## **Система курсовой устойчивости (ESC)**

Эта система улучшает курсовую устойчивость автомобиля при движении в сложных условиях. Когда система определяет, что положение кузова отличается от нормального, она избирательно подтормаживает отдельные колеса. Таким образом, движение получается более стабильным.

На срабатывание системы курсовой устойчивости (ESC) указывает мигание соответствующей контрольной лампы  в комбинации приборов. Одновременно с этим слышны естественные для этого состояния звуки, а также ощущается вибрация педали тормоза. Это не является признаком неисправности. Управление автомобилем можно продолжать.

## **Выключение системы курсовой устойчивости**

В следующих ситуациях нажать на выключатель системы курсовой устойчивости для выключения системы. Одновременно с этим на щитке приборов загорается контрольная лампа выключения системы курсовой устойчивости .

1. На колеса автомобиля установлены цепи противоскольжения.
  2. Движение по глубокому снегу или рыхлой поверхности.
  3. Автомобиль застрял (например, в грязи) и необходимо перемещаться попеременно вперед и назад.
- Во всех остальных случаях не следует выключать систему курсовой устойчивости.

## **Включение системы курсовой устойчивости**

Повторное нажатие на выключатель ведет к включению системы курсовой устойчивости. Одновременно с этим погаснет соответствующая контрольная лампа .

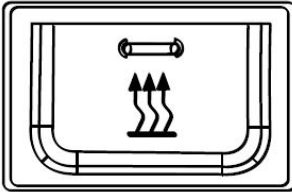

### Выключатель автономного жидкостного подогревателя (при наличии)

Жидкостный подогреватель используется для нагрева охлаждающей жидкости двигателя в зимнее время. Благодаря этому облегчается запуск двигателя и быстрее прогревается кабина.

Если зимой двигатель запускается с трудом, включить жидкостный подогреватель на 10–20 минут. После запуска двигателя выключить жидкостный подогреватель.

1. При очень холодных погодных условиях жидкостный подогреватель можно включить для нагрева охлаждающей жидкости при неработающем двигателе. Затем можно включить систему вентиляции для прогрева кабины при неработающей системе отопления.

2. Основная функция жидкостного подогревателя — облегчение запуска двигателя в холодную погоду. Если использовать жидкостный подогреватель для прогрева кабины при неработающем двигателе, и жидкостный подогреватель, и вентилятор потребляют энергию аккумуляторной батареи. При длительной работе названного оборудования возможно значительное снижение напряжения аккумуляторной батареи и, как следствие, трудности с запуском двигателя. Таким образом, фактическое время работы жидкостного подогревателя должно определяться напряжением и состоянием аккумуляторной батареи.

Для выключения жидкостного подогревателя необходимо включить зажигание.



### Выключатель подогрева сиденья водителя (при наличии)

Для подогрева сиденья нажать на эту кнопку при включенном зажигании. Одновременно с этим включается индикатор. Повторное нажатие кнопки ведет к отключению подогрева и выключению индикатора.

### Внимание!

1. Запрещается крепить номерные знаки, а также помещать клейкую ленту, тонировочную пленку и прочие предметы на элементы системы обогрева и обдува стекол кабины.
2. Ухудшенная обзорность по причине запотевания стекол кабины увеличивает вероятность дорожно-транспортных происшествий и, как следствие, травмирования. Поэтому необходимо научиться правильно пользоваться функциями обогрева и обдува стекол.

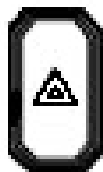

## **Аварийная световая сигнализация**

Аварийная световая сигнализация работает даже при выключенном зажигании.

Ситуации, при которых требуется включение сигнализации: затор на дороге, аварийная ситуация или поломка автомобиля.

### **Предупреждение:**

Не следует оставлять аварийную световую сигнализацию включенной более чем на 1 час. В противном случае вероятен разряд аккумуляторной батареи.

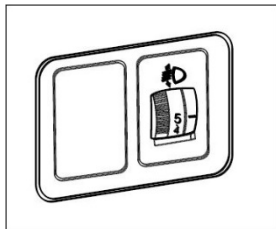

## **Электропривод регулировки направления света фар головного света**

Во избежание ослепления водителей встречных транспортных средств необходимо отрегулировать направление света фар головного света в зависимости от загрузки автомобиля.

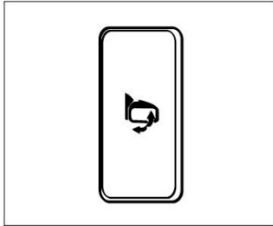

### Электропривод складывания наружных зеркал заднего вида (при наличии)

Наружные зеркала заднего вида можно сложить на время нахождения автомобиля на стоянке или проезда по узким дорогам. Это позволит защитить зеркала от повреждений. Нажать на одну сторону переключателя для складывания зеркал. Нажать на переключатель, с другой стороны, для их раскладывания.

### Подрулевой переключатель

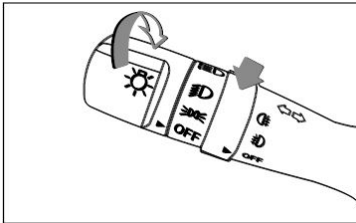

#### Передние противотуманные фары:

Переключатель передних противотуманных фар встроен в ручку переключателя освещения. Когда переключатель освещения переведен на габаритные огни или фары ближнего света, поверните ручку для включения передних противотуманных фар, в это же время загорится индикатор противотуманных фар на панели приборов.

#### Задние противотуманные фонари:

Выключатель задних противотуманных фонарей встроен в переключатель освещения. При включенных передних противотуманных фарах повернуть выключатель задних противотуманных фонарей в положение включения. Одновременно с этим в комбинации

приборов включается контрольная лампа задних противотуманных фонарей.

#### Рекомендация:

В первую очередь необходимо включить передние противотуманные фары. Затем можно включить задние противотуманные фонари.

## Дневные ходовые огни (при наличии):

Дневные ходовые огни призваны улучшить видимость автомобиля при движении в дневное время. Дневные ходовые огни включаются при включенном зажигании и выключенном стояночном тормозе.

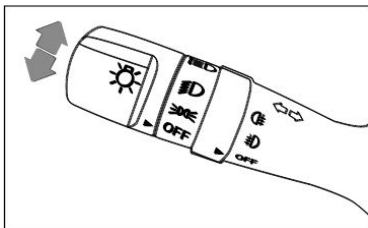

### Переключатель указателей поворота

Указатели поворота работают только при включенном зажигании.

При необходимости поворота направо поднять переключатель вверх, а налево — опустить переключатель вниз.

Указатели поворота выключаются автоматически при возврате рулевого колеса в положение для движения прямо.

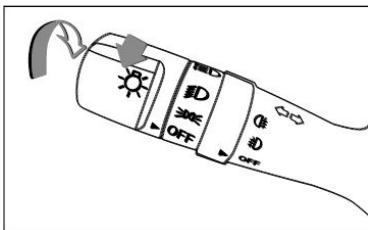

### Переключатель освещения

Повернуть торцевую часть переключателя в первое положение для включения габаритных фонарей, фонарей подсветки номерного знака и подсветки комбинации приборов.

Повернуть торцевую часть переключателя во второе положение для включения ближнего света фар. Повернуть торцевую часть переключателя в положение «OFF» для выключения наружных световых приборов и подсветки комбинации приборов.

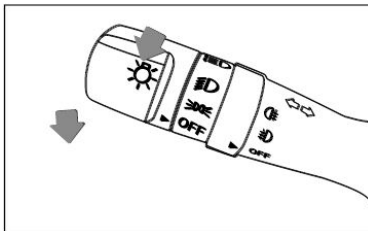

### Выключатель дальнего света фар головного света

При включенном ближнем свете фар головного света переместить подрулевой переключатель освещения от себя для включения дальнего света фар. Одновременно с этим в комбинации приборов загорается контрольная лампа дальнего света фар. Переместить подрулевой переключатель освещения на себя для возврата к ближнему свету фар.

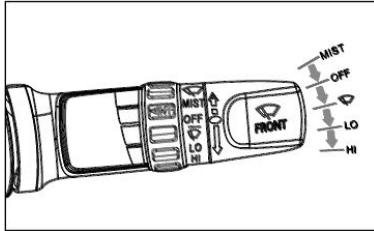

## Переключатель стеклоочистителя лобового стекла

Работа стеклоочистителя возможна только при включенном зажигании. Стеклоочиститель может работать в следующих позициях:

1. MIST — однократное движение стеклоочистителя.
2. OFF — выключение.
3. INT — прерывистый режим, можно задать интервал срабатывания. стеклоочистителя в диапазоне от 2 до 12 секунд.
4. LOW — низкая частота движения стеклоочистителя.
5. HI — повышенная частота движения стеклоочистителя.

### Предупреждение:

Перед включением стеклоочистителя в зимнее время необходимо убедиться, что щетки не примерзли к стеклу.

## Омыватель ветрового стекла

Для включения омывателя переместить переключатель, как показано стрелкой на рисунке. При этом через жиклеры на ветровое стекло подается омывающая жидкость. Одновременно с этим работает стеклоочиститель. Стеклоомыватель и стеклоочиститель выключаются при отпускании переключателя.

### Предупреждение:

Продолжительность включения стеклоомывателя не должна превышать 15 секунд. Не следует включать стеклоомыватель при пустом бачке для омывающей жидкости. При эксплуатации автомобиля в местности с холодным климатом необходимо использовать незамерзающую омывающую жидкость.

## Дистанционное управление замками дверей

Для удобства эксплуатации каждый автомобиль комплектуется одним ключом с пультом дистанционного управления замками дверей, в котором имеются кнопки запираения и отпираения дверей и пластина (с кодом ключа).

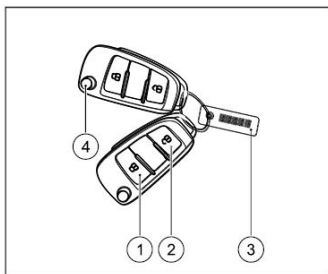

- 1 – Кнопка закрытия
- 2 – Кнопка открытия
- 3 – Код ключа
- 4 – Кнопка раскладывания и складывания бородки ключа

Дистанционное управление замками дверей работает следующим образом:

**Запирание дверей:** нажать на кнопку запираения дверей. На запирание дверей указывает однократное мигание аварийной световой сигнализации. Если аварийная световая сигнализация не мигает, проверить, закрыты ли двери автомобиля.

**Отпирание дверей:** нажать на кнопку отпираения дверей. Аварийный световой индикатор мигает два раза, указывая таким образом на отпирание дверей. Если ни одна из дверей не будет открыта после этого в течение 30 секунд, двери вновь запираются.

## Код ключа

Код ключа указан на пластине. В целях безопасности рекомендуется записать код ключа, чтобы в экстренной ситуации он был в наличии.

## Предупреждение:

1. Запрещается оставлять ключ зажигания в автомобиле, когда в нем находятся дети. Они могут активировать электростеклоподъемники или даже запустить двигатель.
2. При необходимости дополнительных ключей или в случае утери ключа следует обратиться к официальному дистрибьютору Sollers, специалисты которого смогут сделать новые ключи по предоставленному коду ключа.
3. Не следует многократно в течение короткого промежутка времени отпирать и запираить двери.
4. Необходимо следить за герметичностью ключа с пультом дистанционного управления замками дверей.

## Ручки дверей

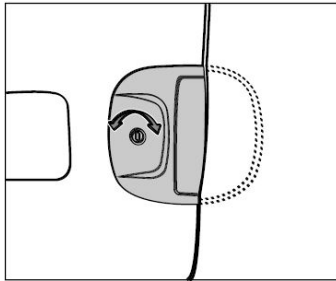

### Наружная ручка двери

1. Запирание двери: вставить ключ в личинку замка и повернуть его по часовой стрелке. Потянуть за ручку двери — дверь не должна открыться.
2. Отпирание двери: вставить ключ в личинку замка и повернуть его против часовой стрелки. Потянуть за ручку двери — дверь должна открыться.
3. Открытие двери: чтобы открыть отпертую дверь, потянуть ручку на себя.

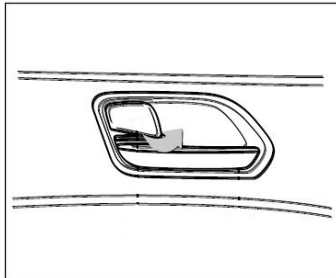

### Внутренняя ручка двери

1. Запирание двери: переместить назад кнопку внутренней дверной ручки, чтобы перевести ее в положение запирания (красная метка не видна). Потянуть за ручку двери — дверь не должна открыться.
2. Отпирание двери: переместить вперед кнопку внутренней дверной ручки, чтобы перевести ее в положение отпирания (красная метка видна). Потянуть за ручку двери — дверь должна открыться.
3. Открывание двери: чтобы открыть отпертую дверь, потянуть ручку на себя.

### Рекомендации:

1. Перед запуском двигателя убедиться, что дверь закрыта и заперта.
2. Когда дверь заперта, не следует пытаться открыть ее, сильно потянув за ручку, иначе ручку можно повредить.
3. Двери можно отпирать и запирать снаружи автомобиля при помощи пульта дистанционного управления замками дверей.

## Замок капота

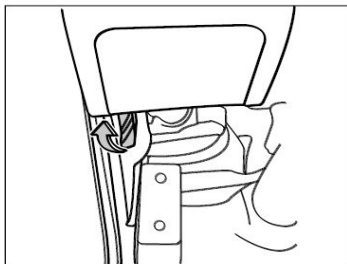

### Ручка открывания капота

Переместить ручку открывания капота, как показано стрелкой на рисунке, чтобы вывести из зацепления первый замок капота.

### Замок капота

После отпирания первого замка капота при помощи ручки открывания капота, капот приподнимается на некоторое расстояние. Переместить рычаг второго замка капота, как показано стрелкой на рисунке.

## Лючок крышки топливозаправочной горловины

### Ручка открывания лючка крышки топливозаправочной горловины

Переместить ручку открывания лючка крышки топливозаправочной горловины.

### Отсек крышки топливозаправочной горловины

При перемещении ручки открывания лючка крышки топливозаправочной горловины открывается на некоторый угол. Повернуть лючок для полного его открывания. Лючок закрывается перемещением в обратном направлении.

### Замок крышки топливозаправочной горловины (при наличии)

Крышка топливозаправочной горловины может быть оснащена замком. Вставить ключ в личинку замка и повернуть его для отпирания крышки.

### Электростеклоподъемники (при наличии)

Электростеклоподъемники работают при включенном зажигании.

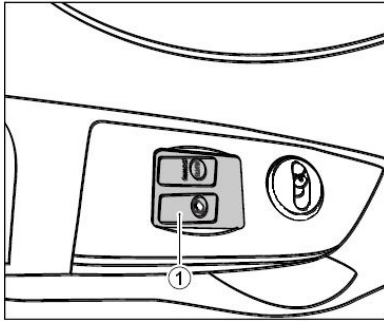

### **Главный переключатель электростеклоподъемников**

Главный переключатель 1 располагается слева от водителя и предназначен для управления левым и правым электростеклоподъемниками. Стекло опускается при нажатии переключателя вниз, а поднимается при перемещении переключателя вверх.

### **Функция автоматического опускания стекла однократным касанием переключателя**

При помощи главного переключателя можно быстро опустить стекло. До упора нажать на переключатель и отпустить его. Стекло быстро и полностью опускается. Чтобы остановить опускание стекла, повторно нажать на переключатель. Переместить переключатель вверх и удерживать его до тех пор, пока стекло не поднимется на требуемую высоту.

### **Предупреждение:**

Покидая кабину автомобиля, пусть даже на непродолжительное время, следует выключить зажигание. Запрещается оставлять детей без присмотра в кабине автомобиля.

При подъеме стекла соблюдать осторожность, чтобы не получить или не нанести травму.

### **Примечание:**

Только главный переключатель электростеклоподъемников со стороны водителя сделан двойным. Переключатель электростеклоподъемников со стороны пассажира является одинарным и управляет только электростеклоподъемником пассажирской двери.

### **Переключатель электростеклоподъемника со стороны пассажира**

Опускание стекла: нажать на переключатель вниз.

Поднятие стекла: переместить переключатель вверх.

### **Предупреждение:**

Запрещается одновременно управлять электростеклоподъемником пассажирской двери при помощи главного и дополнительного переключателей в разных направлениях. В этом случае стекло останавливается и не перемещается ни вверх, ни вниз.

## **Иммобилайзер (при наличии)**

Иммобилайзер обменивается данными с передатчиком в ключе, обеспечивая противоугонную защиту автомобиля.

### **Включение иммобилайзера**

Перевести ключ зажигания в положение «LOCK» и извлечь ключ из замка. Иммобилайзер включается, о чем свидетельствует мигание соответствующей контрольной лампы в комбинации приборов с интервалом 5 секунд.

### **Выключение иммобилайзера**

Иммобилайзер отключается следующим образом:

- Следует использовать ключ с передатчиком системы иммобилайзера.
- Вставить ключ в замок зажигания и повернуть его в положение «ON».
- Запустить двигатель.
- Контрольная лампа иммобилайзера выключается.

Работа контрольной лампы иммобилайзера:

- Когда автомобиль находится на стоянке (питание подается, а зажигание выключено), контрольная лампа иммобилайзера мигает в следующем режиме: включение — 250 мс, выключение 5 с.
- Если в иммобилайзер поступает недействительный сигнал, контрольная лампа иммобилайзера включается на 250 мс через каждые 0,5 с.
- При поступлении действительного кода контрольная лампа иммобилайзера выключается.
- В зависимости от конкретных характеристик компонентов системы фактические режимы мигания будут отличаться, но они остаются четко отличимыми друг от друга.

### **Противоугонная система (при наличии)**

В некоторых городах угоны автомобилей происходят довольно часто. Автомобиль наделен целым рядом противоугонных функций, но хорошо известно, что ни одно противоугонное устройство не может полностью предотвратить угон автомобиля.

Ваш автомобиль оснащен противоугонной системой. Она активируется только при использовании механического или дистанционного электронного ключа. При простом закрывании дверей противоугонная система не включается.

**Включение противоугонной системы**

1. Повернуть ключ в замке зажигания в положение «LOCK» и извлечь его из замка.
2. Поднять все стекла, закрыть все двери. Убедиться, что подняты все стекла, так как система может активироваться даже при опущенных стеклах.
3. Запереть двери при помощи дистанционного электронного или механического ключа.

**Примечание:**

1. При запираии дверей с помощью электронного ключа срабатывание замков дверей подтверждается миганием светодиодного индикатора.
2. Если отпереть и открыть двери, не используя дистанционный электронный или механический ключ, то срабатывает сигнализация.
3. Если не удастся активировать противоугонную систему, следует запереть двери механическим ключом через замок двери водителя.
4. Выполнить следующие действия для предотвращения случайного срабатывания сигнализации:  
Отпирать и запираить двери при помощи кнопки отпирания и запираия на дистанционном электронном ключе или с помощью механического ключа через замок двери водителя.

**Выключение противоугонной системы**

Противоугонная система выключается при нажатии на кнопку отпирания на электронном ключе или поворотом механического ключа в личинке замка двери водителя для ее отпирания.

**Примечание:**

Если какая-либо дверь не открывается или двигатель не запускается в течение 30 секунд после выключения противоугонной системы при помощи дистанционного электронного ключа, все двери автоматически запираются, а противоугонная система включается вновь.

**Срабатывание противоугонной системы**

Если двери отпираются и открываются иным способом, кроме использования механического или электронного ключа, в течение примерно 90 секунд звучит звуковая сигнализация и мигает аварийная световая сигнализация.

## **Отключение противоугонной системы**

Для отключения сработавшей противоугонной системы необходимо нажать кнопку запирания или отпираания на электронном ключе или отпереть дверь водителя механическим ключом.

## **Антенна**

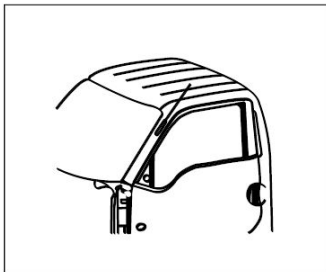

Автомобиль оснащен штоковой антенной, длина которой регулируется вручную. Для повышения чувствительности радиоприемника необходимо вытянуть антенну.

Если автомобиль ставится на стоянку в гараже с низкой крышей или отправляется на мойку, антенну следует задвинуть внутрь.

**Система кондиционирования воздуха (при наличии)  
Расположение вентиляционных дефлекторов**

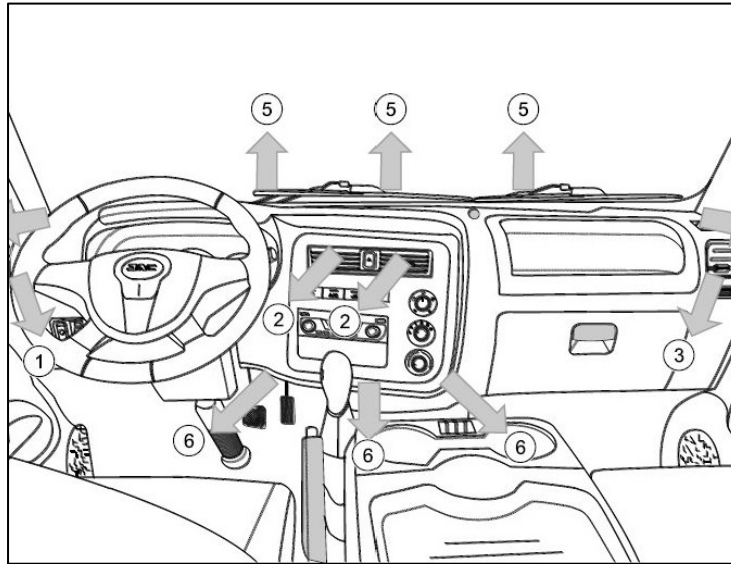

№	Название вентиляционных дефлекторов	Назначение
1	Левый верхний вентиляционный дефлектор	Подача воздуха в верхнюю часть салона
2	Центральный верхний вентиляционный дефлектор	Подача воздуха в верхнюю часть салона
3	Правый верхний вентиляционный дефлектор	Подача воздуха в верхнюю часть салона
4	Левый и правый вентиляционные дефлекторы обдува стекол	Обдув боковых стекол
5	Вентиляционный дефлектор обдува ветрового стекла	Обдув ветрового стекла
6	Нижний вентиляционный дефлектор	Подача воздуха в нижнюю часть салона

## Регулировка направления обдува

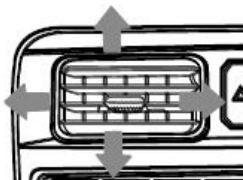

Переместите лопасть в центре вентиляционного отверстия в любом направлении, чтобы отрегулировать направление воздушного потока.

## Панель управления системы кондиционирования воздуха

### Компоновка панели

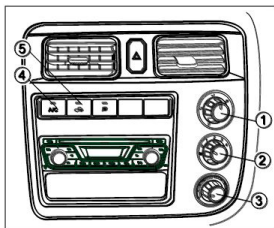

- 1 – Выбор направления воздуха
- 2 – Выбор скорости вентилятора
- 3 – Выбор температуры воздуха
- 4 – Включение кондиционера
- 5 – Включение режима рециркуляции воздуха

## Режимы системы отопления



Поверните ручку, чтобы переключить различные режимы направления воздуха.



### **Подача воздуха в верхнюю часть салона**

Весь воздух подается через дефлекторы 1, 2 и 3 для повышения комфорта в верхней части салона.



### **Подача воздуха в верхнюю и нижнюю части салона**

Весь воздух подается через дефлекторы 1, 2, 3 и 6 для повышения комфорта в верхней и нижней частях салона.



### **Подача воздуха в нижнюю часть салона**

Весь воздух подается через дефлекторы 6 для повышения комфорта в нижней части салона.



### **Подача воздуха в нижнюю часть салона и обдув стекол**

Весь воздух подается через дефлекторы 4, 5 и 6 для повышения комфорта в нижней части салона и улучшения обзорности через стекла.



### **Обдув стекол**

Весь воздух подается через дефлекторы 4 и 5 для улучшения обзорности через стекла.

## Режим забора наружного воздуха / рециркуляции воздуха в салоне



Перевести выключатель в положение выключения — в кабину подается наружный воздух.  
Перевести выключатель в положение включения — система рециркулирует воздух в салоне, забор наружного воздуха не производится.  
При нажатии на переключатель рециркуляции воздуха загорится индикатор. Система рециркулирует воздух в салоне, забор наружного воздуха не производится.  
При повторном нажатии переключателя индикатор погаснет, воздух в автомобиле находится в режиме внешней циркуляции.



Нажмите эту кнопку, чтобы включить или выключить компрессор кондиционера.  
При нажатии кнопки A/C загорается индикатор на кнопке, указывая на то, что компрессор кондиционера запущен. Нажмите эту кнопку еще раз, чтобы выключить компрессор кондиционера.  
В жаркую погоду откройте окно, чтобы выпустить горячий воздух из автомобиля, а затем закройте окно. Это помогает сократить время, необходимое для охлаждения автомобиля, а также помогает повысить эффективность работы системы.

Если не получается запустить компрессор кондиционера, могут быть следующие причины:

1. Автомобиль не заведен.
2. Вентилятор выключен.
3. Перегорел предохранитель кондиционера.

## Вождение

### Замок зажигания

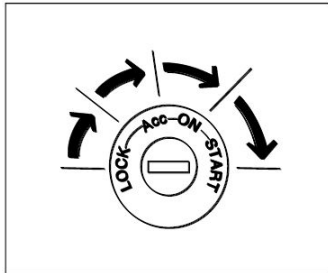

#### Положение «LOCK»

Ключ вставляется в замок зажигания и извлекается из него только в положении «LOCK». После парковки автомобиля повернуть ключ против часовой стрелки в положение «LOCK», извлечь ключ из замка зажигания. При этом рулевое колесо блокируется в качестве меры противодействия угону.

#### Положение «ACC»

При повороте ключа в замке зажигания в положение «ACC» подается питание на электрооборудование автомобиля (аудиосистема, прикуриватель). Не рекомендуется пользоваться аудиосистемой и прикуривателем при выключенном двигателе, так как вероятно существенное падение напряжения аккумуляторной батареи.

#### Положение «ON» (зажигание включено)

Повернуть ключ в положение «ON». На щитке приборов включаются контрольные лампы (на случай необходимости проверки). Все оборудование автомобиля переводится в режим готовности к запуску двигателя. Во время движения ключ находится в этом положении. Если не планируете запустить двигатель, не следует удерживать ключ в положении «ON» в течение длительного промежутка времени, так как возникает эффект саморазряда, система зажигания может выйти из строя, а напряжение аккумуляторной батареи — существенно снизиться.

#### Положение «START»

Это положение предназначено для запуска двигателя. После запуска двигателя отпустить ключ, и он автоматически возвращается в положение «ON».

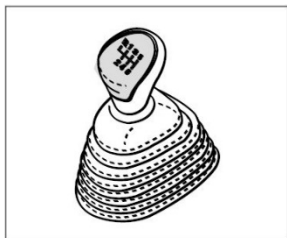

### **Рычаг переключения передач**

Перед переключением передач следует нажать на педаль сцепления. Схема переключения передач приведена на верхней поверхности рукоятки рычага переключения передач. При включении передачи заднего хода (и включенном зажигании) включается контрольная лампа заднего хода. Включать передачу заднего хода допускается только после полной остановки автомобиля.

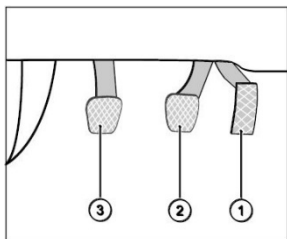

### **1. Педаль акселератора**

Во избежание неэффективного расхода топлива следует нажимать на педаль акселератора плавно и в соответствии с условиями движения.

### **2. Педаль тормоза**

Во избежание резкого торможения рекомендуется плавно нажимать на педаль тормоза. Если во время движения двигатель выключается, перестает работать вакуумный усилитель тормозов. В результате эффективность торможения снижается. В этом случае для желаемого замедления необходимо сильно нажимать на педаль тормоза.

### **3. Педаль сцепления**

Сцепление выключается только при нажатии педали сцепления до упора. В противном случае передачи переключаются с хрустом, а диск сцепления быстро изнашивается. Не следует выжимать ногой педаль сцепления, если не требуется переключать передачу.



## **Рулевое колесо**

1. Проверить, не превышает ли люфт рулевого колеса 8 градусов и не ослаблено ли крепление рулевого колеса.
2. Отрегулировать под себя положение рулевой колонки и рулевого колеса.
  - (1) Вставить ключ в замок зажигания, повернуть в положение «АСС», и тем самым разблокировать рулевое колесо.
  - (2) Опустить рычаг блокировки рулевой колонки (расположен под рулевой колонкой) вниз.
  - (3) Сместить рулевое колесо вверх или вниз до удобного положения.
  - (4) Поднять рычаг блокировки рулевой колонки вверх для фиксации рулевой колонки.
  - (5) Переместить рулевое колесо вверх и вниз, убедиться, что оно надежно зафиксировано.

### **Предупреждение:**

Положение рулевого колеса допускается настраивать только при полностью остановленном автомобиле.

Запрещается регулировать положение рулевого колеса во время вождения. В этом случае автомобиль может выйти из-под контроля, что чревато аварией с серьезными травмами или даже смертельным исходом.

## Многофункциональное рулевое колесо (при наличии)

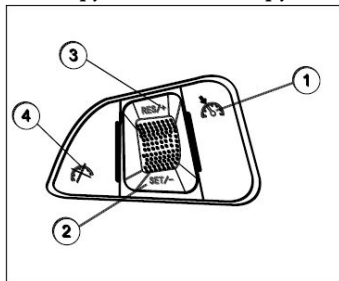

### Многофункциональное рулевое колесо (органы управления круиз-контролем)

Круиз-контроль поддерживает постоянную скорость движения автомобиля от 40 км/ч и выше.

- 1 – Включение режима круиз-контроля/сброс установленной скорости
- 2 – SET/-. Установка скорости круиз-контроля/уменьшение скорости
- 3 – RES/+. Восстановление установленной скорости/увеличение скорости
- 4 – Выключение круиз-контроля.

### Предупреждение:

При движении на подъеме или спуске фактическая скорость движения автомобиля может отличаться от заданной для круиз-контроля. В качестве меры предосторожности

дезактивировать круиз-контроль нажатием на педаль тормоза.

**Включение/выключение:** для включения круиз-контроля при скорости движения автомобиля выше 40 км/ч нажать на кнопку 1. Одновременно с этим в комбинации приборов включается соответствующая контрольная лампа. Для выключения круиз-контроля повторно нажать на кнопку, одновременно с этим в комбинации приборов выключается соответствующая контрольная лампа.

**Отмена:** для отмены работы круиз-контроля нажать на кнопку 4. При этом заданная скорость движения не удаляется из памяти системы.

**Разгон:** нажать и удерживать кнопку «RES/+» или нажимать ее кратковременно, но многократно. В результате скорость повышается непрерывно или интервалами. Также можно повысить скорость нажатием на педаль акселератора, а затем нажать на кнопку «SET/-», чтобы занести новое значение скорости в память системы.

**Восстановление занесенной в память скорости:** когда скорость движения автомобиля превышает 40 км/ч, нажать на кнопку «RES/+».

**Замедление:** после включения круиз-контроля нажать и удерживать кнопку «SET/-» или нажимать ее кратковременно, но многократно. В результате скорость понижается непрерывно или с интервалами.

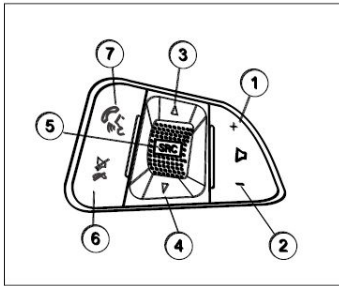

### Многофункциональное рулевое колесо (органы управления аудиосистемой и телефоном)

Аудиосистемой, телефоном и прочими функциями автомобиля можно управлять, не снимая рук с рулевого колеса. Благодаря этому повышается комфорт и безопасность.

- 1 – «+» Увеличение громкости
- 2 – «-» Уменьшение громкости
- 3 – Прокрутка вверх/вперед
- 4 – Прокрутка вниз/назад
- 5 – SRC. Переключение режимов мультимедиа
- 6 – Отключение звука/завершение разговора
- 7 – Ответить на входящий вызов

Если во время движения поступает входящий телефонный звонок, для его приема нажать на кнопку 7.

После завершения разговора нажать на кнопку 6, телефонный звонок завершается, звук аудиосистемы отключается.

При нажатии на верхнюю или нижнюю части переключателя SRC (кнопка 5) происходит смена радиостанций или музыкальных композиций. Для увеличения громкости звучания нажать на кнопку 1, для уменьшения громкости звучания нажать на кнопку 2.

### Задние парковочные датчики (при наличии)

При включении передачи заднего хода работа системы начинается с самодиагностики. Однократный сигнал зуммера указывает на исправное функционирование системы. Если зуммер подает два сигнала, в системе имеется неисправность. В этом случае необходимо обратиться на официальную сервисную станцию Sollers для проверки системы и устранения неисправности. Информация по самодиагностике приведена в следующей таблице.

Результат самодиагностики	Сигнал зуммера
Исправное функционирование системы	Однократный
Неисправность в системе	Двухкратный

## Движение задним ходом

При движении автомобиля задним ходом система парковочных датчиков определяет находящиеся позади автомобиля препятствия и предупреждает об этом водителя. По мере сокращения расстояния до препятствий увеличивается частота предупреждающего сигнала, который подается зуммером, встроенным в панель приборов.

Когда расстояние до препятствия оказывается менее 0,3 м, сигнал подается в непрерывном режиме. В этом случае следует прекратить движение задним ходом.

### Предупреждение:

Парковочные датчики имеют определенный рабочий диапазон определения препятствий. В зависимости от расстояния между парковочными датчиками и препятствием изменяется частота подачи предупреждающего сигнала зуммером (см. следующую таблицу).

Расстояние до препятствия	Частота предупреждающего сигнала	Зона предупреждения о препятствии
0,9–1,5 м	2 в секунду	Зона предварительного предупреждения
0,6–0,9 м	4 в секунду	Зона предупреждения
0,3–0,6 м	8 в секунду	Зона внимания
0–0,3 м	Постоянный сигнал	Зона опасности

- Датчик не способен обнаружить объекты в мертвой зоне. Необходимо самостоятельно следить за детьми и домашними животными, так как датчики не реагируют на них, что может привести к несчастному случаю.
- Система задних парковочных датчиков не может заменить собой водителя, который должен самостоятельно принимать решения, исходя из анализа окружающей обстановки. При движении задним ходом и прочих маневрах водитель должен быть предельно внимателен. Необходимо всегда контролировать окружающее автомобиль пространство.
- Во время движения задним ходом низкие объекты, о которых предупреждала система задних парковочных датчиков, могут по ошибке выйти из ее рабочего диапазона. Следовательно, система перестает надлежащим образом предупреждать о них. Система может не определять некоторые объекты, например, дышло прицепа, тонкие окрашенные вертикальные стойки, заборы и пр. В этом случае из-за невнимательности водителя вероятны столкновения с ними.

## Система контроля давления в шинах (при наличии)

### Краткая информация о системе

Эта система постоянно отслеживает давление воздуха в шинах автомобиля. Посредством контрольной лампы на щитке приборов она информирует водителя о несоответствии давления в шинах норме (система не выдает фактического значения давления воздуха в шинах).

После включения зажигания система контроля давления в шинах начинает самодиагностику. Контрольная лампа неисправности системы контроля давления в шинах и контрольная лампа несоответствующего давления в шинах (⚠) включаются на две секунды, а затем выключаются. В случае неисправности системы включается контрольная лампа неисправности, а при отклонении давления в шинах от нормы — контрольная лампа несоответствующего давления в шинах (⚠). При положительных результатах самодиагностики контрольная лампа неисправности остается выключенной.

### Работа контрольной лампы

Событие	Тип индикации контрольной лампы
Предупреждение о быстрой утечке воздуха	Контрольная лампа (⚠) мигает каждые 2 с
Предупреждение о высоком давлении, предупреждение о низком давлении, предупреждение о высокой температуре	Контрольная лампа (⚠) включена
Неисправность в системе. Низкий уровень заряда элемента питания датчика	Контрольная лампа системы контроля давления в шинах включена
Система контроля давления в шинах не завершает проверку датчика	Контрольная лампа (⚠) и контрольная лампа системы контроля давления в шинах включаются на две секунды и выключаются. Контрольная лампа системы контроля давления в шинах мигает каждые 2 с
Система контроля давления в шинах завершает проверку датчиков	Контрольная лампа (⚠) включается на 2 секунды и выключается
Система контроля давления в шинах начинает проверку датчиков	Контрольная лампа (⚠) и контрольная лампа системы контроля давления в шинах включены

## **Предупреждение**

Система отслеживает давление воздуха в шинах только во время движения. Она не в состоянии предотвратить быстрое падение давления или его несоответствующее значение.

Запасное колесо также оснащено датчиком системы контроля давления в шинах. В случае необходимости замены следует обратиться на официальную сервисную станцию Sollers, специалисты которой активируют систему. В противном случае система не будет работать.

## **Примечание:**

Система контроля давления в шинах является вспомогательной системой, передающей высокочастотный радиосигнал. На высокочастотный сигнал легко воздействуют помехи электромагнитного поля такой же частоты. При наличии помех высокочастотному сигналу в течение длительного времени система контрольного давления в шинах передает сообщение о своей неисправности. Необходимо выехать на автомобиле из зоны действия электромагнитного поля. Если автомобиль находится на стоянке в течение продолжительного времени без передачи высокочастотного сигнала, система контроля давления в шинах подает запрос на проверку. В этом случае необходимо запустить двигатель и выполнить проверку для предотвращения ранней подачи предупреждения.

Если две контрольные лампы системы контроля давления в шинах постоянно включены, следует обратиться на официальную сервисную станцию Sollers, специалисты которой проверят систему.

При замене шин, в том числе шины запасного колеса, необходимо установить датчики на диски, одобренные производителем. После этого следует обратиться на официальную сервисную станцию Sollers для настройки системы контроля давления в шинах. Необходимо поддерживать давление в шинах в соответствии с рекомендацией производителя.

**Выключатель регенерации сажевого фильтра (при наличии)****Ручная регенерация сажевого фильтра:**

Когда в комбинации приборов начинает мигать контрольная лампа регенерации сажевого фильтра, необходимо выполнить следующие действия:

1. Остановить автомобиль в безопасном месте, чтобы рядом с ним и под ним не было воспламеняющихся и взрывоопасных предметов (не следует выбирать для выполнения предстоящих действий подземные парковки, гаражи, помещения, узкие места). Включить нейтральную передачу (двигатель должен работать на холостом ходу) и стояночный тормоз.
2. Нажать на выключатель регенерации сажевого фильтра и удерживать его не менее 3 секунд. После работы двигателя в течение более 20 секунд автоматически начинается процесс регенерации. После запуска регенерации контрольная лампа регенерации сажевого фильтра включается в постоянном режиме. В процессе регенерации сажевого фильтра частота вращения коленчатого вала двигателя повышается выше 1000 об/мин и колеблется в определенном диапазоне. Полный цикл регенерации сажевого фильтра составляет примерно 15–20 минут.

В начале и в течение процесса регенерации сажевого фильтра необходимо выполнять следующие требования:

- автомобиль должен стоять, с двигателем, работающим на холостом ходу;
- систему кондиционирования рекомендуется включить перед началом процесса регенерации (повышается нагрузка на двигатель, что ведет к росту температуры отработавших газов);
- включить нейтральную передачу;
- не нажимать на педаль сцепления;
- не нажимать на педаль тормоза;
- не нажимать на педаль акселератора;
- температура охлаждающей жидкости должна быть не менее 20 °С.

Если какое-либо из приведенных условий не соблюдается, процесс регенерации прекращается и отменяется.

3. Когда частота вращения коленчатого вала двигателя возвращается к нормальному значению холостого хода (можно определить по показаниям тахометра в комбинации приборов), необходимо вновь нажать на выключатель регенерации сажевого фильтра и завершить тем самым процесс регенерации.
4. Если регенерация сажевого фильтра в ручном режиме завершается успешно, контрольная лампа регенерации сажевого фильтра выключается. Если контрольная лампа регенерации сажевого фильтра продолжает мигать, рекомендуется нажать на выключатель регенерации сажевого фильтра и повторить ручную регенерацию сажевого фильтра.
5. Если контрольная лампа регенерации сажевого фильтра продолжает мигать даже после двух циклов ручной регенерации, следует обратиться на официальную сервисную станцию Sollers для проверки сажевого фильтра.

## **Предохранители автомобиля**

Автомобиль оснащен предохранителями трех уровней.

Предохранители первого и второго уровней установлены в электрическом блоке ходовой части. Электрический блок ходовой части располагается под сервисной крышкой позади сиденья.

Вывернуть три болта крепления сервисной крышки и снять ее.

Изучить схему расположения предохранителей.

Предохранители третьего уровня собраны в электрическом блоке салона и отвечают за основные цепи автомобиля. Эти предохранители находятся под сервисной крышкой слева под рулевым колесом.

При обнаружении перегоревшего предохранителя проверить систему, чтобы выяснить причину перегорания. Прежде чем заменять предохранитель, следует выполнить необходимые ремонтные операции. Извлекать предохранитель при помощи специального зажима. Зажим электрического блока кабины располагается на сервисной крышке панели приборов, а зажим электрического блока ходовой части находится в самом блоке.

### **Предупреждение:**

Замену предохранителя следует осуществлять при нахождении ключа зажигания в положении «LOCK». Необходимо использовать предохранитель аналогичной марки и модели и с аналогичным номиналом.

Наличие элементов, отмеченных знаком «\*», зависит от комплектации автомобиля Табличка расположения элементов блока предохранителей в панели приборов

Реле стартера * 95224-29800		Реле дневных ходовых огней * 95224-29800		Реле передних противотуманных фар 95224-29800		Реле задних противотуманных фар * 95224-29800		Запасной предохранитель * 10А		Электростеклоподъемники 30А		—									
Реле электростеклоподъемников 95224-29800		Реле фар головного света 95224-29800		Реле звукового сигнала 95224-29800		Реле для небольших ламп * 95224-29800		Запасной предохранитель * 15А		Запасной предохранитель * 20А		Комбинация приборов / BCM / Радио Отопитель кабины / Иммобилайзер 10А									
Реле вентилятора 3735901U1010		Реле зажигания 2 3735901U1010		Реле зажигания 1 373590Q015				BCM 15А		Центральный замок 20А		Указатель поворота левый 10А		Указатель поворота правый 10А							
								Иммобилайзер / Система контроля давления в шинах 10А		Регулировка фар / BCM 10А		ECU / Останов двигателя 10А		Комбинация приборов 10А		Указатели поворота / фонарь заднего хода 10А		Аварийная сигнализация 15А		Подушки безопасности 10А	
Диод	Реле стартера 10А	Подогрев сидений 10А	Стеклоочистители 20А	Фары головного света левая 10А	Фары головного света правая 10А	Реле зажигания 2 10А	BCM / Кондиционер / Фары 10А	Прикуриватель / Отопитель 15А	Сиденье заднего вида / Радио 10А	BCM 10А	ESC* 10А	Дневные ходовые огни 10А	Задние противотуманные фары 10А	Передние противотуманные фары 15А	Звуковой сигнал 15А	Электроусилитель руля 10А *	ESC* / ABS 10А				

Табличка расположения элементов блока предохранителей за сиденьем водителя (для а/м с диз. 2,0 л)

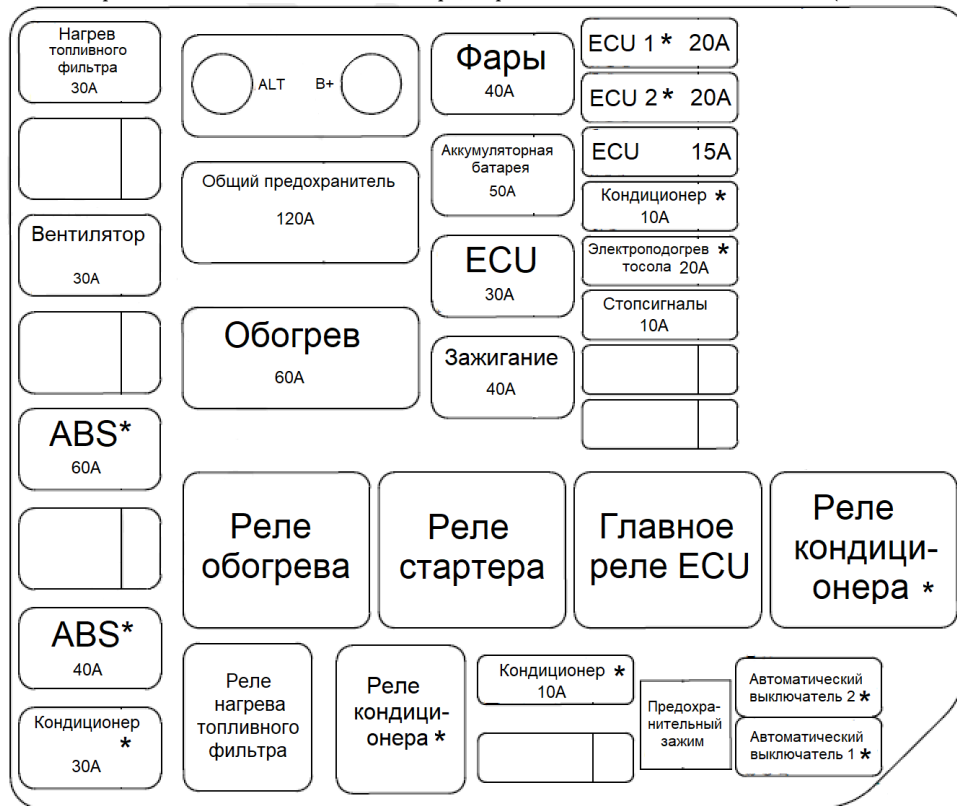

Табличка расположения элементов блока предохранителей за сиденьем водителя (для а/м с бенз. 2,0 л)

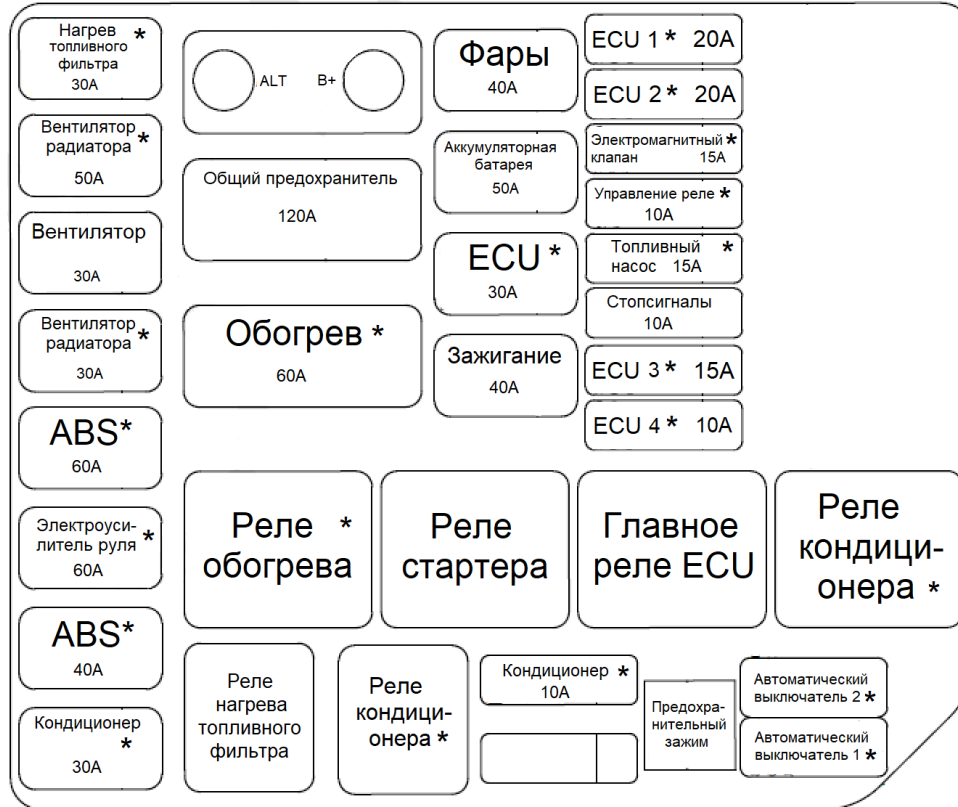

## **Антиблокировочная система тормозов (ABS)**

ABS — это продвинутая электронная система торможения, которая предотвращает занос автомобиля и потерю контроля над ним. При резком торможении она обеспечивает сохранение уверенного рулевого управления и позволяет надежно остановиться на скользкой дороге.

Система ABS непрерывно отслеживает частоту вращения колес. При склонности колес к блокировке система снижает давление в соответствующих тормозных контурах. Одновременно с этим на педали тормоза ощущается вибрация. Это не является признаком неисправности, а служит свидетельством срабатывания системы ABS.

### **Внимание!**

1. Система ABS не ускоряет срабатывание тормозных механизмов. Даже при наличии системы ABS необходимо поддерживать надлежащую дистанцию до движущегося впереди транспортного средства.
2. Перед поворотом необходимо снижать скорость движения. При чрезмерно высокой скорости движения система ABS не в состоянии предотвратить дорожно-транспортное происшествие.
3. Тормозной путь автомобиля с системой ABS на дороге с рыхлым покрытием больше тормозного пути автомобиля без такой системы.

Если автомобиль оснащен системой ABS, независимо от дорожного покрытия, не следует тормозить, прерывисто нажимая на педаль тормоза. Следует держать педаль тормоза нажатой, чтобы гарантировать эффективную работу системы ABS.

### **Предупреждение:**

Система ABS не предотвращает дорожно-транспортные происшествия, вызванные неправильными или опасными приемами вождения. Наличие системы ABS положительно сказывается на характере движения автомобиля при резком торможении, но при этом необходимо все равно соблюдать безопасную дистанцию до движущегося впереди транспортного средства. В случае тяжелых дорожных условий следует снизить скорость движения.

В следующих ситуациях автомобиль с системой ABS может отличаться более коротким тормозным путем по сравнению с автомобилем без системы ABS: при установленных цепях противоскольжения для движения по гравийной или заснеженной дороге; при движении по неровной дороге.

В перечисленных условиях необходимо снизить скорость движения автомобиля. Ни в коем случае не следует проверять работоспособность системы ABS при прохождении поворота на высокой скорости. Такие действия подвергают опасности пассажиров автомобиля и окружающих участников дорожного движения.

**Срабатывание системы ABS**

Для уверенной работы системы ABS не нужно прерывисто нажимать на педаль тормоза. Достаточно удерживать ее нажатой. При этом на педали может ощущаться вибрация и слышится характерный звук работы системы.

**Торможение в экстренной ситуации**

Даже при наличии системы ABS необходимо уверенно пользоваться педалью тормоза. В большинстве ситуаций обычная тормозная система обеспечивает отличное торможение.

## **Указания по вождению**

## **Вождение**

Надлежащее техническое обслуживание и правильные приемы вождения не только продлевают срок службы автомобиля, но и способствуют экономии топлива и меньшему потреблению моторного масла.

### **Подготовка к запуску двигателя**

1. Полностью включите стояночный тормоз.
2. До упора нажмите на педаль сцепления.
3. Включите нейтральную передачу. Схема переключения передач приведена на верхней поверхности рукоятки рычага переключения передач.

### **Запуск двигателя**

Включите зажигание поворотом ключа в положение «ON», убедитесь в надлежащем функционировании звукового сигнала и приборов, указателей поворота и стоп-сигналов. Проверьте положение зеркал заднего вида (при необходимости отрегулируйте их).

1. Закройте все двери перед началом движения
2. Отрегулируйте положение сиденья.
3. Отрегулируйте положение внутреннего и наружных зеркал заднего вида.
4. Пристегните ремень безопасности водителя, а также пассажира (при его наличии).

### **Выключение двигателя**

Поверните ключ в замке зажигания в положение «ACC» (электропитание) или «LOCK» (блокировка).

#### **Внимание!**

Нарушение порядка выключения двигателя может привести к повреждению турбоагнетателя (при наличии), значительно сократить срок его службы.

После работы с полной нагрузкой дайте двигателю поработать на холостом ходу 3–5 минут перед выключением. Это обеспечивает необходимое охлаждение двигателя и деталей турбоагнетателя

## **Использование коробки передач**

Для первого этапа эксплуатации (обкатки) использовать первую, вторую, третью и четвертую передачи, а для второго — вторую, третью, четвертую и пятую передачи.

При движении на первой передаче не превышать скорость 15 км/ч.

Трогаться на ровной дороге рекомендуется со второй передачи, а первая передача предназначена для движения по бездорожью, преодоления крутых подъемов, движения с низкой скоростью и буксировки прицепов.

Если интенсивность разгона и максимальная скорость движения автомобиля не соответствуют ожидаемым, нажать на педаль акселератора до упора и удерживать ее в этом положении, пока не восстановятся ожидаемые характеристики. Условия и характер отклонения движения автомобиля от ожиданий необходимо записать и при первой возможности предоставить запись на официальную сервисную станцию Sollers.

## **Парковка**

1. Убедитесь в выключении световых приборов и указателей поворотов автомобиля.

Фары, указатели поворота и габаритные фонари могут работать даже при выключенном двигателе.

2. Полностью включите стояночный тормоз. При парковке автомобиля на уклоне установите под колеса противооткатные башмаки.

Если возникает необходимость припарковать автомобиль на дороге, следует делать это ближе к обочине. Не паркуйте автомобиль на полосе движения. Если автомобиль выходит из строя на проезжей части, за 30 метров до него необходимо выставить знаки аварийной остановки.

Следует избегать парковки на уклоне. Если автомобиль все же необходимо припарковать на уклоне, включите аварийную световую сигнализацию, во избежание скатывания автомобиля полностью включите стояночный тормоз, включите первую передачу или передачу заднего хода, установите под колесо противооткатный башмак или камень.

## **Меры предосторожности при вождении**

1. Резкие ускорения и торможения допустимы только в крайних случаях.

2. Во время движения не следует держать ногу на педали сцепления. В противном случае сцепление может оказаться в частично выключенном состоянии, что ведет к ускоренному износу диска сцепления.

3. Перед изменением направления движения (вперед или назад) необходимо сначала полностью остановить автомобиль и только после этого включать первую передачу или передачу заднего хода.

4. Во избежание перегрузки двигателя при движении на подъеме следует заранее (до начала замедления) переключиться на более низкую передачу.

5. При движении на спуске необходимо использовать эффект торможения двигателем, для чего включить более низкую передачу, при этом обороты двигателя на тахометре не должны находиться в красной зоне.
6. После движения автомобиля по воде проверьте, не попала ли вода в задний мост или в коробку передач. Если в масле заднего моста или коробки передач присутствует вода, слейте масло с водой и залейте чистое масло.
7. При работающем двигателе не следует удерживать рулевое колесо в крайнем левом или правом положении дольше 10 секунд. Если удерживать рулевое колесо в крайнем положении длительное время, температура гидравлического масла в гидроусилителе повышается очень быстро, что может привести к повреждению системы рулевого управления.

#### **Экономичное вождение**

1. Неоправданное движение с высокой скоростью или включение высокой передачи при движении с низкой скоростью ведет к чрезмерному расходу топлива и износу двигателя.
2. После разгона включите более высокую передачу.
3. После включения той или иной передачи необходимо поддерживать рекомендуемую для нее скорость автомобиля.
4. Во время движения автомобиля температура охлаждающей жидкости двигателя должна находиться в пределах номинального диапазона. При резком росте температуры охлаждающей жидкости двигателя следует незамедлительно остановить автомобиль и дать двигателю поработать 3–5 минут на холостом ходу, чтобы предотвратить серьезное повреждение двигателя.

## **Вождение автомобиля с механической коробкой передач**

Первая передача предназначена для движения по бездорожью, преодоления крутых подъемов, движения с низкой скоростью и буксировки прицепов.

Не включайте нейтральную передачу на спуске, так как последствия могут быть очень серьезными. В этом случае рекомендуется двигаться на более низкой передаче, что не только способствует экономии топлива, но и позволяет тормозить двигателем.

Не следует постоянно удерживать ногу на педали тормоза. В противном случае тормозные механизмы могут перегреться, что ведет к снижению эффективности последующего торможения. Перед спуском необходимо снизить скорость и включить более низкую передачу. Торможение двигателем является эффективным способом снижения скорости автомобиля.

Перед включением более низкой передачи снизить скорость движения для предотвращения перегрева двигателя и его повреждения.

Перед включением передачи заднего хода полностью остановить автомобиль. В противном случае велика вероятность повреждения коробки передач. Нажать на педаль сцепления, включить нейтральную передачу, подождать 3 секунды и включить передачу заднего хода.

При движении по скользкой поверхности следует соблюдать особую осторожность в момент разгона и переключения передач, так как резкое изменение частоты вращения коленчатого вала двигателя может привести к пробуксовке колес и потере контроля над автомобилем в результате его скольжения.

**Устройство системы помощи водителю  
и видеорегистрации**

## Устройство системы помощи водителю и видеорегистрации

### Назначение и принципы работы

Изделие предназначено для повышения безопасности транспортного средства, повышения комфорта и удобства вождения, а также снижения рабочей нагрузки и усталости водителя за счет использования различных технологий, таких как камеры, датчики и алгоритмы для оказания помощи водителю и привлечения его внимания в критических ситуациях. Конечной целью применения изделия является предотвращение несчастных случаев и снижение смертности на дорогах.

Изделие предназначено для записи и хранения цифрового видеоматериала. Система видеорегистрации должна обеспечивать запись видео обстановки спереди автомобиля во время движения, а также обеспечивает возможность воспроизведения записанных видеофайлов. Система видеорегистрации должна осуществлять защиту от стирания текущего, предыдущего и последующего файлов записи.

### Изделие состоит из:

- Жгут проводов, предназначенного для коммутации изделия с бортовой сетью автомобиля;
- Устройства системы помощи водителю и видеорегистрации, реализующего основные функции изделия;
- Кронштейна устройства системы помощи водителю, предназначенного для крепления изделия на лобовом стекле автомобиля.



### Меры безопасности и предосторожности

Никогда не открывайте корпус изделия, т.к. это может привести к поражению электрическим током и его поломке.

Обслуживание изделия должно проводиться только специалистами авторизованного сервисного центра.

Используйте изделие по назначению.

Не подвергайте изделие механическим воздействиям, не давите на дисплей изделия, иначе он может треснуть.

Не прикасайтесь к изделию острыми предметами во избежание его повреждения.

Не разрешайте детям играть с изделием без вашего присмотра.

Не роняйте изделие, не подвергайте его ударам.

Не допускайте попадания в разъем карты памяти посторонних предметов, жидкости и пыли. Это может привести к повреждению разъема и изделия в целом.

Устанавливайте карту памяти только правильной стороной. Если карта не входит в слот устройства, не прилагайте усилия. Это может привести к повреждению как самого слота, так и карты памяти.

Перед установкой убедитесь, что карта повернута правильной стороной. При необходимости переверните карту.

Если не удастся установить карту в разъем, убедитесь в её соответствии спецификации.

Установка и извлечение карты памяти возможны только при выключенном изделии.

Берегите карту от попадания жидкости или эрозийных материалов.



### ЗАПРЕЩАЕТСЯ ПОЛЬЗОВАТЬСЯ УСТРОЙСТВОМ, ЕСЛИ:

Корпус или жгут проводов были повреждены, или в корпус попала жидкость.

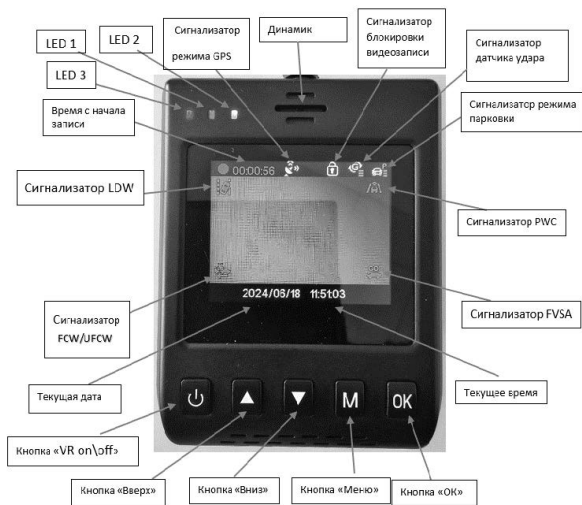

Светодиод	Горит постоянно	Мерцает 1 Гц	Мерцает 3 Гц	Выключен
Красный, LED 1	Режим ожидания	Запись при вождении	Запись с блокировкой	Нет питания (ACC)
Белый, LED 2	Микрофон включен	-	-	Микрофон выключен
Синий, LED 3	Сигнал получен, и координаты определены	Датчик определён, и идёт поиск сигнала спутников	-	Датчик геопозиционирования не установлен или неисправен

## Описание интерфейса изделия

Режим ожидания активируется при остановке записи. Возможно остановить запись вручную нажатием кнопки «ОК». Запись продолжится автоматически через 30 секунд. При записи с блокировкой файл видеозаписи блокируется для автоматического удаления или перезаписи. При срабатывании акселерометра запись блокируется автоматически. Возможно заблокировать файл от перезаписи или удаления нажатием кнопки «М».



«VR\_ON/OFF» — короткое нажатие для включения или выключения видеозаписи.



### Вверх

- При записи короткое нажатие — фотографирование, длинное — определение координат GPS.
- В режиме ожидания длинное нажатие — вывод координат GPS.
- В меню короткое нажатие — перемещение по меню
- В режиме воспроизведения короткое нажатие — выбор файла.
- При проигрывании файла короткое нажатие — перематывание вперед.



### Вниз

- В состоянии записи короткое нажатие — вкл/выкл микрофона.
- В режиме ожидания короткое нажатие — вкл/выкл микрофона.
- В меню короткое нажатие — перемещение по меню.
- В режиме воспроизведения короткое нажатие — выбор файла.
- При проигрывании файла короткое нажатие — перематывание назад.



### Меню

- В режиме записи короткое нажатие — разблокирует/блокирует файл видеозаписи
- для удаления или замещения.
- В режиме ожидания короткое нажатие — настройка свойств, длинное нажатие — режим воспроизведения.
- В меню короткое нажатие — назад в предыдущий интерфейс или выход и ожидание режима записи, длинное нажатие — назад в предыдущий интерфейс или выход и ожидание режима записи.
- В режиме воспроизведения короткое нажатие — вернуться в интерфейс и ожидать записи, длинное нажатие — вернуться в интерфейс и ожидать статуса записи.



### ОК

- В режиме ожидания или записи неактивна.
- В других режимах — подтвердить.



### Акселерометр

При срабатывании акселерометра файл видеозаписи будет заблокирован от удаления и перезаписи для сохранения видеосвидетельств возможного происшествия.

### Подсветка кнопок

- Работает при включенном экране или при работе с кнопками.

## Работа с меню Содержание и внешний вид



## Основные разделы меню

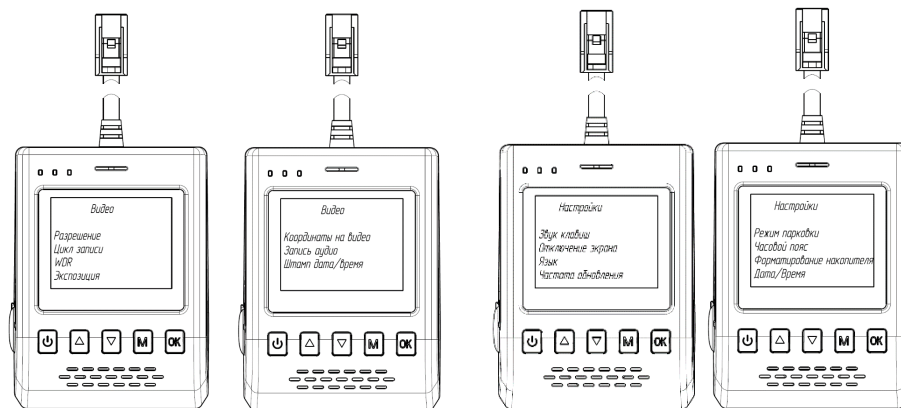

## Содержание раздела «Настройка функций ADAS»

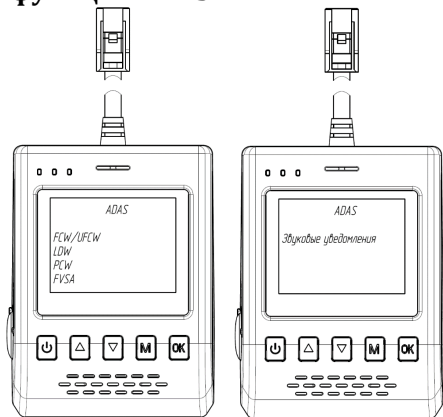

Настройка системы осуществляется через меню изделия. Для осуществления настройки необходимо на включённом изделии нажатием

клавиши  остановить видеозапись и перейти

в меню нажатием клавиши .

Меню изделия имеет следующие разделы:

- «Видео». Содержит настройки параметров видеозаписи.
- «Настройки». Содержит настройки параметров устройства.
- «ADAS». Содержит настройки параметров функций ADAS: включение и выключение функций ADAS, регулировка их чувствительности.
- «Форматирование накопителя». Очистка (форматирование) внешнего накопителя.
- «Заводские настройки». Позволяет вернуться к заводским установкам изделия.
- «Версия ПО». Содержит информацию о текущей версии программного обеспечения, установленного на устройстве.

## Внешний вид кронштейна устройства системы помощи водителю и видеорегистрации

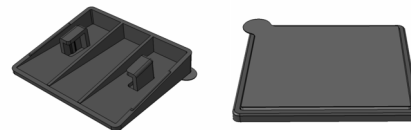

## Жгут проводов устройства системы помощи водителю и видеорегистрации



## Установка устройства на кронштейн



## Режимы работы

### Основными функциями изделия являются:

- Видеофиксация по ходу движения автомобиля с возможностью аудиофиксации звука в салоне.
- Обнаружение пешеходов.
- Контроль выхода из полосы движения.
- Предупреждение о лобовом столкновении в городе.
- Информирование о начале движения впереди стоящего транспорта.
- Геолокация автомобиля.
- Режим парковки.

### Функция «Видеофиксация по ходу движения автомобиля с возможностью аудиофиксации звука в салоне»

- Функция предназначена для видеозаписи спереди автомобиля и сохранения записанных видеочерез носитель информации.
  - Запись видеоинформации производится в одном из выбранных разрешений — QHD или FHD с частотой записи 30 кадров в секунду, а также в одном из выбранных форматов видеозаписи — h264 или MP4.
- В состоянии поставки по умолчанию установлено качество записи FHD, формат видеозаписи — h264.
- Запись видеоинформации доступна, когда включено зажигание.

- Функция отключается нажатием кнопки «VR ON/OFF» на 30 секунд, после чего запускается автоматически.
- Функция записи звука предназначена для записи звука в салоне автомобиля. Она может быть отключена из меню «Настройка записи» в пункте «Запись аудио».

### Функция «Геолокация»

- Функция «Геолокация» предназначена для определения координат автомобиля и его скорости. Эти данные используются другими функциями, могут быть нанесены как штамп (титры) на видеозапись и получены пользователем.
- Установить отображение данных геолокации на видеозаписи можно в меню в разделе «Настройка записи» в пункте «Штамп/дата».
- Получить данные геолокации можно при помощи длительного нажатия кнопки «Вверх».

### Функция «Режим парковки»

- Функция «Режим парковки» позволяет осуществить запись длиной 30 секунд при срабатывании акселерометра при выключенном зажигании.

## Описание работы основных функций изделия

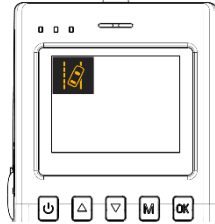
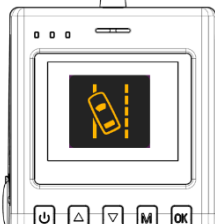
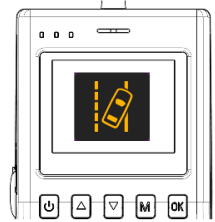
#	Функция	Состояние функции	Визуальная индикация	Звуковая индикация
1.1	LDW Контроль выхода из полосы движения	Контрольное включение сигнализатора (на 5 секунд)		Отсутствует
1.2	LDW Контроль выхода из полосы движения	Отключение функции пользователем (сигнализатор включен постоянно)		Присутствует: звуковой сигнал
1.3	LDW Контроль выхода из полосы движения	Определен выход ТС из полосы движения влево		Присутствует: «Смещение влево»
1.4	LDW Контроль выхода из полосы движения	Определен выход ТС из полосы движения вправо		Присутствует: «Смещение вправо»

2.1	FCW/UFCW Предупреждение о лобовом столкновении	Контрольное включение сигнализатора (на 5 секунд)		Отсутствует
2.2	FCW/UFCW Предупреждение о лобовом столкновении	Отключение функции пользователем (сигнализатор включен постоянно)		Присутствует: звуковой сигнал
2.3	FCW/UFCW Предупреждение о лобовом столкновении	Определена опасность столкновения		Присутствует: «Следите за дистанцией»
3.1	PCW Обнаружение пешеходов	Контрольное включение сигнализатора (на 5 секунд)		Отсутствует
3.2	PCW Обнаружение пешеходов	Отключение функции пользователем (сигнализатор включен постоянно)		Присутствует: звуковой сигнал

3.3.	PCW Обнаружение пешеходов	Определена опасность столкновения с пешеходом		Присутствует: «Впереди пешеход»
4.1.	FVSA Информирование о начале движения впередистоящего транспорта	Контрольное включение сигнализатора (на 5 секунд)		Отсутствует
4.2.	FVSA Информирование о начале движения впередистоящего транспорта	Отключение функции пользователем (сигнализатор включен постоянно)		Присутствует: звуковой сигнал
4.3.	FVSA Информирование о начале движения впередистоящего транспорта	Определено начало движения впередистоящего транспортного средства		Присутствует: «Автомобиль впереди стартует»

## Автоматическая калибровка

Калибровка проводится автоматически при первом ездовом цикле с включённым изделием с целью активации системы помощи водителю (ADAS).

При соблюдении следующих условий калибровка занимает не более минуты:

- ТС осуществляет движение по прямой и ровной дороге с ясно видимыми разделительными линиями.
- Скорость движения выше 20 км/ч.
- На дороге присутствуют другие ТС.
- По возможности следует исключить пересечение линий разметки.

Время калибровки — до двух минут.

- По завершении калибровки соответствующий сигнализатор появится на экране.

## Работа с устройством

Устройство системы помощи водителю и видеорегистрации устанавливается в конфигурации штатного оборудования, при которой установка производится на сборочной линии производителя ТС. Место установки изделия определяется конструкторской документацией заводов-производителей транспортных средств.

Устройство системы помощи водителю и видеорегистрации подключается к бортовой сети автомобиля при помощи разъёмов и интерфейсов.

## Технические характеристики

№	Характеристика	Значение
1	Разрешение видеокамеры	QHD (2560*1440 P30 FPS) FHD (1920*1080 P30 FPS)
2	Частота записи (кадров/с)	30 fps
3	Экран	IPS, диагональ 2"
4	Класс пылевлагозащиты	IP52
5	Температура эксплуатации	-30...+70 °С
6	Температура хранения	-40...+75 °С
7	Рабочее напряжение	9...16 В
8	Ток рабочий	≤0,35 мА
9	Ток утечки	≤0,2 мА
10	Масса изделия	230 г
11	Процессор	NT96580BG-I
12	Оперативная память (ОЗУ)	2 Гб
13	Объём постоянной памяти (ПЗУ)	256 Мб
14	Поддержка внешнего накопителя	microSD (до 256 Гб)
15	Wi-Fi (2.4G)	Поддерживается
16	Акселерометр	Трехосевой
17	Фокусное расстояние камеры	2 м — неограниченно
18	Формат видеозаписи	H.264, MP4
19	Включение видеозаписи	По каналу ACC
20	Формат фотоизображения	.jpeg
21	Встроенный динамик	есть
22	Микрофон	есть
23	Язык	Русский, английский
24	Геолокация	ГЛОНАСС, GPS, BDS
25	Система помощи водителю	FCW, PCW, LDV, UFCW, FVSA

## **Экстренные ситуации**

## Устройство вызова экстренных оперативных служб

На ваш автомобиль установлено устройство вызова экстренных оперативных служб (УВЭОС). Данное устройство предназначено для оповещения служб экстренного реагирования о произошедшей аварии или возникновении другой чрезвычайной ситуации.

### Общие сведения

УВЭОС осуществляет вызов в систему экстренного реагирования, используя для этого сеть GSM/ UMTS. Вызов инициируется в ручном режиме, при нажатии и удержании в течение не менее 5 секунд водителем или пассажиром кнопки «Экстренный вызов» или в автоматическом режиме от встроенного датчика опрокидывания. Экстренный вызов в ручном режиме возможен при включенном зажигании. После установления соединения с системой ЭРА-ГЛОНАСС устройство передаст набор данных, включающий координаты местоположения автомобиля, его VIN-код, время ДТП и прочую информацию, необходимую для

скорейшего оказания помощи. По завершении передачи данных будет установлено голосовое соединение с оператором системы, для чего в составе системы имеется микрофон и динамик. Кнопка «Экстренный вызов», защищенная от случайного нажатия откидывающейся крышкой, микрофон и индикатор состояния устройства расположены в блоке интерфейса пользователя (БИП).

### БИП:

- 1 – Кнопка «Дополнительные функции»;
- 2 – Микрофон;
- 3 – Защитная крышка;
- 4 – Кнопка экстренного вызова «SOS»;
- 5 – Индикатор.

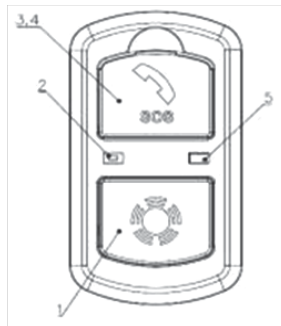

Также кнопка «SOS», расположенная в блоке интерфейса пользователя, используется для отмены ручного экстренного вызова. Помимо нее, в блоке интерфейса пользователя расположена кнопка «Дополнительные функции», используемая в случае активации дополнительных услуг, реализованных в УВЭОС.

### Расположение основных компонентов устройства вызова экстренных оперативных служб.

- Телекоммуникационный блок установлен по центру за панелью приборов.
- БИП – 2 шт., установлены на средней центральной облицовке панели приборов, слева и справа, для доступности как с места водителя, так и с места пассажира.
- Динамик выносной установлен по центру нижней центральной облицовки панели приборов.

## **Экстренный вызов**

При возникновении ДТП или любой нештатной ситуации, требующей вызова экстренных оперативных служб, действуйте следующим образом:

1. Откройте крышку блока интерфейса пользователя, защищающую кнопку «Экстренный вызов» от случайного нажатия.
2. Нажмите и удерживайте в течение не менее 2 секунд кнопку «Экстренный вызов», или сигнал «Экстренный вызов» будет произведен автоматически от встроенного датчика опрокидывания при включенном зажигании в случае, если отклонение встроенного акселерометра становится более заданного для данного ТС критического угла.

Вы можете отменить ручной вызов экстренных служб нажатием кнопки «Дополнительные функции», если связь со службами экстренного реагирования еще не была установлена.

При начале экстренного вызова будет проиграно голосовое сообщение

«Осуществляется экстренный вызов». После установления соединения с экстренными службами будет произведена передача набора данных с информацией, необходимой для скорейшего оказания помощи. Передача информации может занять до 20 секунд. Дождитесь окончания передачи данных и установления голосовой связи с оператором службы экстренного реагирования. Для удобства общения с оператором прочие источники звука в салоне автомобиля(аудиосистема)будут отключены.

Отвечайте на вопросы оператора, стараясь говорить в сторону блока интерфейса пользователя. При возникновении каких-либо проблем (например, нестабильность сигнала мобильной сети), устройство сделает несколько попыток совершения экстренного вызова. Если по каким-либо причинам установление связи со службой экстренного реагирования невозможно, индикатор на блоке интерфейса пользователя будет продолжать мигать красным цветом, также будет воспроизведено голосовое сообщение «Связь с оператором экстренной службы невозможна».

В этом случае попытайтесь вызвать экстренные службы любыми другими возможными способами. Завершение голосового соединения со службой экстренного реагирования возможно только по инициативе оператора службы. После завершения связи, при необходимости, вы можете повторно совершить экстренный вызов, нажатием кнопки «SOS» продолжительностью не менее 2 секунд. По окончании экстренного вызова оператор экстренных служб может осуществить обратный вызов для общения с людьми в салоне, соединение при этом установится автоматически.

## **Самодиагностика**

УВЭОС имеет функцию самодиагностики работоспособности всех основных его компонентов. Процедура самодиагностики включается каждый раз при включении зажигания, при этом индикатор состояния УВЭОС загорается красным цветом от 3 до 10 секунд. Самодиагностика включается также периодически при наличии зажигания.

Если в процессе самодиагностики будет выявлена неисправность, индикатор состояния будет гореть красным цветом постоянно (при включенном зажигании). Для локализации неисправности вы можете перевести УВЭОС в режим тестирования.

Переход в режим тестирования возможен только при включенном зажигании и отсутствии перемещения автомобиля в течение последних 5 минут. Для входа в режим тестирования на БИП УВЭОС с ФПТС нажать кратковременно кнопку «Дополнительные функции». Услышать голосовое оповещение «Тестирование системы вызова экстренных служб» и следуйте инструкциям, проигрываемым системой через динамик.

Для отмены тестирования необходимо нажать кнопку на 1-2 секунды. Данная команда сработает только, если тестирование еще не началось. Тестирование завершается автоматически, если будет

зафиксировано передвижение автомобиля на расстояние более 300 метров или будет отключено зажигание/питание устройства.



Внимание!

- ▶ При наличии неисправности корректная работа УВЭОС не гарантируется. Как можно быстрее обратитесь в сервисный центр для устранения неисправности.

УВЭОС оснащено встроенной резервной аккумуляторной батареей, которая позволяет осуществлять его работу даже в случае разрушения/отключения АКБ автомобиля вследствие ДТП.



Внимание!

- ▶ Если отключить основную АКБ автомобиля, встроенная в УВЭОС резервная аккумуляторная батарея разряжается. Поэтому при последующем подключении основного аккумулятора до полного восстановления заряда резервной АКБ УВЭОС самодиагностика может выявлять неисправность, что не является поводом для обращения в сервисный центр и ее замены. Заряд резервной АКБ производится автоматически при наличии зажигания. Время полного заряда может достигать 10 часов.

## Перечень состояний, отображаемых оптическим индикатором с описанием цвета и частоты свечения

Режим работы	Индикация	
Устройство определило необходимость соединения экстренного вызова, и данное соединение находится в процессе осуществления	Красный светодиод	Мигание
Устройство неисправно		Постоянное свечение
Устройству не удалось отправить данные об аварии. Вспышки будут продолжаться в течение часа или до момента отправки СМС с этими данными		Серии вспышек индикатора из 5 вспышек, с последующей паузой в 2 секунды
Устройство не активировано	Зеленый светодиод	Мигание
Устройство активировано		Постоянное свечение
Устройство находится в режиме тестирования	Красный/Зеленый светодиоды	Поочередное мигание
Включены габаритные огни ТС	Белая подсветка кнопок	Постоянное свечение

## Телематические сервисы.

Ваш автомобиль поддерживает функционал телематических сервисов Яндекс.

Для подключения данного сервиса Вам необходимо:

1. Подтвердить наличие телекоммуникационного блока, поддерживающего телематические сервисы у дилера.
2. Обратиться к дилеру с просьбой активировать функцию телематики на автомобиле.
3. Зарегистрироваться в личном кабинете по ссылке: <https://sollers.yandex.ru/> с помощью кода активации, содержащегося в автомобиле (белый стикер с QR-кодом) и VIN автомобиля.

Бесплатная подписка на сервис будет активирована сроком на 1 год.

## ВНИМАНИЕ!

Доступ к телематическим сервисам может быть временно недоступен во время экстренного вызова, и до 120 минут после завершения экстренного вызова.

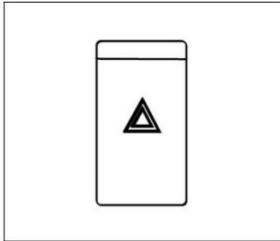
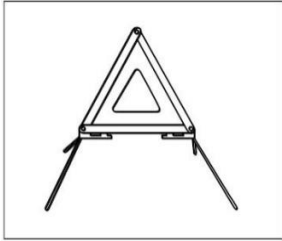

## Экстренная остановка

1. Убедитесь в выключении световых приборов и указателей поворотов автомобиля.

Фары, указатели поворота и габаритные фонари могут работать даже при выключенном двигателе.

2. Полностью включите стояночный тормоз.

Если возникает необходимость экстренной остановки на дороге, следует делать это ближе к обочине. Если автомобиль экстренно остановлен на проезжей части и не может продолжать движение,

за 30 метров до него необходимо выставить знаки аварийной остановки. Если автомобиль экстренно остановлен на уклоне и не может продолжать движение, включить аварийную световую сигнализацию, во избежание скатывания автомобиля полностью включить стояночный тормоз, включить первую передачу или передачу заднего хода, установить под колесо противооткатный башмак или камень.

## Буксировка автомобиля, вышедшего из строя

Буксировку автомобиля, вышедшего из строя, следует осуществлять с учетом следующих особенностей:

1. Если трансмиссия находится в исправном состоянии, включить нейтральную передачу.
2. В случае поломки трансмиссии необходимо снять карданный вал.
3. Сцепить тягач тросом (страховочной цепью или канатом) с крюком неисправного автомобиля и осуществлять буксировку со скоростью не более 40 км/ч.

## Указания по использованию домкрата



### Примечания по использованию домкрата

#### Поднятие

Если точка подъема автомобиля находится выше конца штока домкрата, вывернуть винтовую часть штока, вращая ее против часовой стрелки. Вставить ручку и, перемещая ее вверх и вниз, поднять автомобиль.

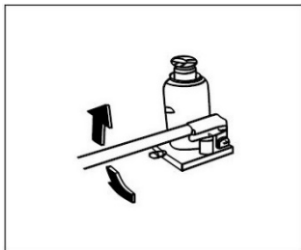

### **Предупреждение:**

Перед использованием домкрата затянуть болт слива масла по часовой стрелке.

Не поднимать автомобиль на склоне или рыхлой поверхности, так как это может быть очень опасно.

Не поднимать автомобиль, устанавливая домкрат под любые точки, кроме специальных точек на раме, предназначенных для подъема.

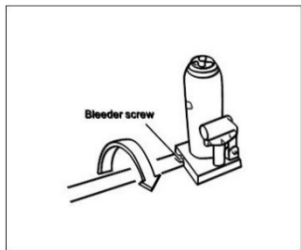

### **Опускание**

Установить ручку, как показано на левом рисунке, и ослабить болт слива масла, поворачивая его против часовой стрелки.

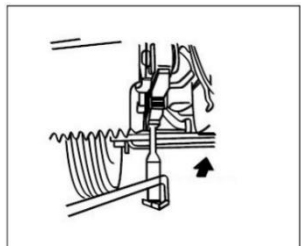

### **Точка подъема на передней балке**

Нижняя опорная точка балки.

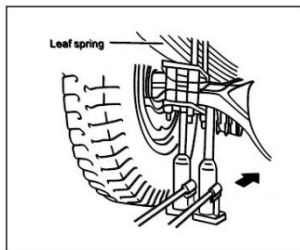

**Точка подъема на заднем мосту**  
 Нижняя часть заднего кронштейна рессоры.

**Указания по использованию комбинированного инструмента**  
**Примечания по использованию**

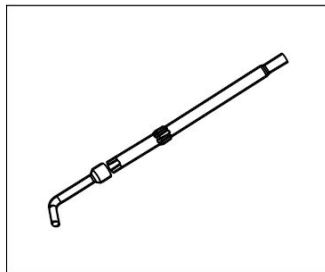

Использовать для следующих ситуаций

1. Замена колеса
2. Поднятие и опускание запасного колеса
3. Использование в качестве удлиняющей ручки домкрата

## Варианты применения

### 1. Для поднятия и опускания автомобиля домкратом

- a) Перед использованием домкрата затянуть болт слива масла по часовой стрелке.
- b) Для опускания домкрата ослабить болт слива масла, вращая его против часовой стрелки.

### 2. Для замены колеса

- a) Ослабить болты крепления колес, поворачивая их по часовой стрелке
- b) Затянуть болты крепления колес против часовой стрелки.

### 3. Для поднятия и опускания запасного колеса

- a) Поднятие запасного колеса вращением механизма подъема запасного колеса по часовой стрелке.
- b) Опускание запасного колеса вращением механизма подъема запасного колеса против часовой стрелки.

## Замена колеса

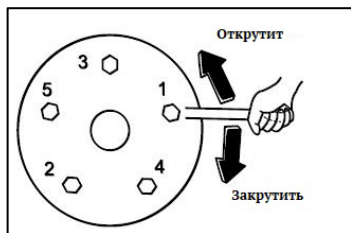

1. Переднее колесо: снять колпак колеса, ослабить болты крепления колеса, поднять автомобиль, вывернуть болты крепления колеса, снять колесо, установить запасное колесо в обратном порядке.

2. Заднее колесо: снять колпак колеса и его кронштейн, ослабить болты крепления колеса, поднять автомобиль, вывернуть болты крепления колеса, снять колесо, установить запасное колесо в обратном порядке.

3. Затянуть болты по диагонали в соответствии со схемой, показанной на рисунке слева, указанными моментами затяжки.

Переднее колесо: 180–220 Н·м

Заднее колесо: 180–220 Н·м

## Подвесной кронштейн запасного колеса

Запасное колесо крепится в задней части рамы посредством поддона и балки. Сначала снять крышку на гнезде механизма подъема запасного колеса, при помощи комбинированного инструмента опустить или поднять запасное колесо.

## **Техническое обслуживание**

## **Ежедневные проверки**

### **Проверка технических жидкостей**

Убедиться в отсутствии утечки моторного масла, охлаждающей жидкости, топлива и тормозной жидкости.

### **Проверка уровня масла в двигателе**

Уровень масла в двигателе проверять после остановки автомобиля на ровной площадке и через 5 минут после выключения двигателя.

Извлечь маслоизмерительный щуп, вытереть его и вставить назад в трубку.

Вновь извлечь маслоизмерительный щуп и определить: уровень масла (он должен находиться между метками максимального и минимального уровней) и степень загрязнения масла.

### **Проверка приводного ремня вентилятора**

Нажать на среднюю часть ремня между двумя шкивами пальцами с усилием 98 Н и убедиться, что ремень прогибается на 8–12 мм. Также проверить ремень на отсутствие трещин и других повреждений.

При слабом натяжении ремня возможна недостаточная зарядка аккумуляторной батареи или перегрев генератора, а если ремень натянут очень сильно, может повредиться сам ремень.

В случае его обрыва прекращает работать вакуумный усилитель тормозов.

### **Проверка уровня охлаждающей жидкости**

Проверить затяжку крышки расширительного бачка.

Если уровень охлаждающей жидкости находится ниже метки L на бачке, долить охлаждающую жидкость, следя за тем, чтобы уровень не оказался выше метки F.

### **После запуска двигателя**

Убедиться, что цвет отработавших газов является нормальным.

### **Проверка уровня жидкости гидроусилителя рулевого управления**

Бачок для жидкости гидроусилителя рулевого управления находится под задней частью пола кабины и крепится к боковой поверхности правого лонжерона рамы.

Перед началом движения автомобиля проверить уровень жидкости гидроусилителя рулевого управления и герметичность трубок и соединений бачка.

Если уровень находится ниже метки минимального уровня, долить жидкость таким образом, чтобы уровень оказался между метками минимального и максимального уровней.

### **Проверка рулевого колеса**

Перед началом движения автомобиля проверить рулевое колесо.

Установить колеса для движения в прямолинейном направлении.

Если автомобиль оснащен гидроусилителем рулевого управления, люфт рулевого колеса измеряется при запущенном двигателе.

Вращать рулевое колесо влево и вправо, проверить его люфт, он должен быть менее 8°.

### **Проверьте, надежно ли зафиксирована рулевая колонка.**

При обнаружении слишком большого люфта деталей рулевого управления либо при отсутствии возможности фиксации рулевой колонки необходимо обратиться в авторизованный сервисный центр для осуществления проверки и ремонта.

Проверить крепление рулевого колеса и фиксацию рулевой колонки, перемещая колесо вперед и назад, влево и вправо.

Во время движения автомобиля следить, не вращается ли рулевое колесо с трудом, нет ли на нем вибрации, не уводит ли автомобиль в сторону и пр.

Если люфт рулевого колеса оказывается чрезмерно большим, детали рулевого управления ослаблены или имеются другие отклонения от нормы, необходимо обратиться на официальную сервисную станцию Sollers для проверки и ремонта системы рулевого управления.

### **Проверка уровня тормозной жидкости**

Перед началом движения автомобиля убедиться, что в комбинации приборов выключена контрольная лампа неисправности тормозной системы

В случае если она включена, остановить двигатель и проверить уровень тормозной жидкости и отсутствие утечек тормозной жидкости.

Долить тормозную жидкость при необходимости

Запустить двигатель, убедиться, что в комбинации приборов выключена контрольная лампа неисправности тормозной системы

## **Внимание!**

Для доступа к бачку тормозной жидкости снять левую крышку панели приборов при помощи отвертки.

### **Проверка исправности, свободного хода и высоты педали сцепления**

Перед началом движения автомобиля убедиться, что после полного нажатия свободный ход педали сцепления соответствует норме, педаль сцепления беспрепятственно возвращается в исходное положение, которое соответствует нормальной высоте положения педали сцепления относительно пола кабины.

### **Проверка исправности свободного хода и высоты педали тормоза**

Перед началом движения автомобиля убедиться, что после нажатия педаль тормоза беспрепятственно возвращается в исходное положение, которое соответствует нормальной высоте положения педали тормоза относительно пола кабины.

### **Предупреждение:**

Необходимо следить за тем, чтобы в зоне педали тормоза не было посторонних предметов, которые могут оказаться под педалью и помешать ее полному нажатию в экстренной ситуации.

Неисправность тормозной системы может стать причиной увеличенного хода педали тормоза.

### **Проверка эффективности торможения**

Во время движения автомобиля следить за эффективностью торможения и временем срабатывания тормозных механизмов. Время срабатывания тормозных механизмов не должно превышать 0,35 с, эффективность торможения должна соответствовать стандартным требованиям, при этом усилие на педали тормоза не должно превышать 700 Н.

### **Проверка колес перед началом движения**

1. Проверить давление воздуха в шинах, отсутствие повреждений на шинах и утечки воздуха из шин.
2. Проверить затяжку болтов крепления колес.

**Проверка системы подушек безопасности**

Убедиться, что крышка подушки безопасности не треснута и не ослаблена. При необходимости заменить ее.

После аварии подушка безопасности подлежит замене.

**Внимание!**

В результате столкновения работа системы подушек безопасности может нарушиться, следовательно, снижается уровень защиты водителя и пассажира, то есть в результате следующего дорожно-транспортного происшествия возможно получение серьезных травм. Таким образом, после столкновения следует проверить или заменить (если в этом возникает необходимость) систему подушек безопасности, чтобы гарантировать ее надлежащее срабатывание в дальнейшем.

При столкновении с ударом слабой силы не нужно менять детали, но, если удар был сильным и сработала блокировка инерционной катушки ремня безопасности, детали системы подушек безопасности подлежат замене.

Если сработала передняя подушка безопасности, следует обязательно заменить натяжители ремней и сами ремни безопасности водителя и пассажира. Только в этом случае имеется гарантия надлежащей защиты при следующем столкновении.

Если сработала одна подушка безопасности, замене подлежат эта подушка безопасности и сопутствующие детали. Указания по замене подушки безопасности приведены в Руководстве по техническому обслуживанию.

Для технического обслуживания и ремонта системы подушек безопасности обратиться на официальную сервисную станцию Sollers.

**Внимание!**

Даже при выключенном двигателе и в течение более 10 секунд выключенном зажигании подушка безопасности может сработать в случае неправильного выполнения операций технического обслуживания. Это может стать причиной получения травм. Кроме того, следует проявлять осторожность в отношении разъемов желтого цвета, которые, скорее всего, являются разъемами системы подушек безопасности. Необходимо убедиться, что операции технического обслуживания системы подушек безопасности выполняются в соответствии со стандартными процедурами, а механик обладает надлежащей квалификацией.

## **Техническое обслуживание в зимнее время года**

### **Использование антифриза**

1. Температура замерзания охлаждающей жидкости двигателя зависит от концентрации антифриза в ней.
2. Пользователь обязан использовать охлаждающую жидкость указанной производителем марки (с содержанием 50% этиленгликоля).
3. Перед заправкой охлаждающей жидкости рекомендуется промыть систему охлаждения двигателя.
4. Поврежденные резиновые шланги, в том числе имеющие мельчайшие трещины, подлежат замене, что необходимо для предотвращения утечки охлаждающей жидкости.

### **Техническое обслуживание аккумуляторной батареи**

Если не планируется эксплуатировать автомобиль в течение следующих 3 недель, отсоединить провод от отрицательного вывода аккумуляторной батареи.

### **Проверка состояния аккумуляторной батареи**

1. Убедиться, что выводы аккумуляторной батареи не ослаблены и не подверглись коррозии. Выводы необходимо поддерживать в чистом состоянии.
2. По цветовой маркировке определить состояние аккумуляторной батареи: зеленый цвет указывает на полную зарядку, серый — на необходимость зарядки, белый — на необходимость замены аккумуляторной батареи.

Придерживаться следующих правил, которые помогут продлить срок службы аккумуляторной батареи:

1. Верхняя поверхность аккумуляторной батареи должна быть чистой и сухой.
2. Выводы и клеммы аккумуляторной батареи должны быть чистыми и смазанными.
3. Проверять аккумуляторную батарею через каждые 6 недель и заряжать при необходимости.

### **Примечания:**

В аккумуляторной батарее содержатся токсичные вещества. Запрещено утилизировать аккумуляторную батарею вместе с бытовыми отходами. Следует сдать аккумуляторную батарею на утилизацию специализированному предприятию.

## Инструкция по замене ламп устройств освещения и световой сигнализации

**Замена ламп в передних блок-фарах (фары ближнего/дальнего света, передние габаритные огни и указатели поворота)**

а) Снять передний бампер и его поперечину

Отсоединить коннекторы передних противотуманных фар (доступны снизу, с левой и правой стороны переднего бампера)

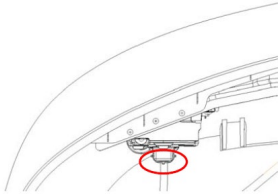

Открутить 2 боковых винта (снабжены пружинной и плоской шайбами каждый)

Открутить 2 болта в площадке номерного знака и снять 4 пружинных зажима

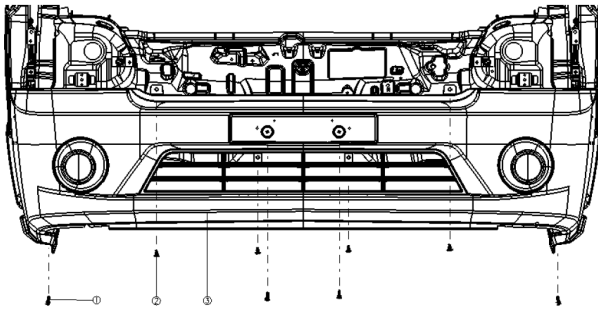

Снять бампер

Открутить 4 болта (снабжены пружинной и плоской шайбами каждый)  
Снять поперечину переднего бампера

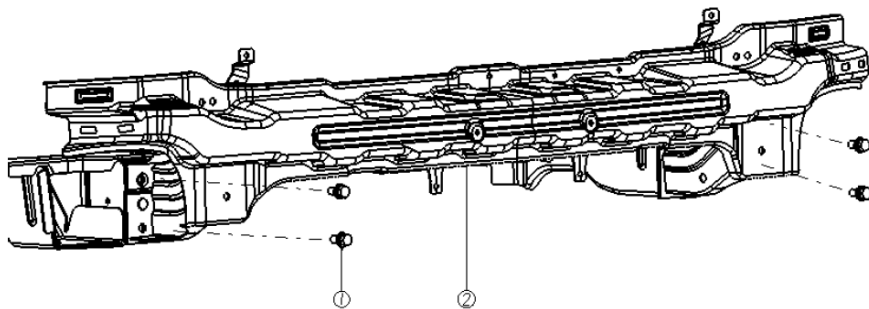

б) Снять передние блок-фары

Открутить передние болты передних блок-фар наружным ключом 10

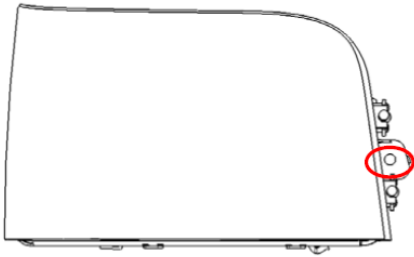

Открыть дверь кабины, изнутри кабины открутить задние болты передних блок-фар внутренним шестигранником 8

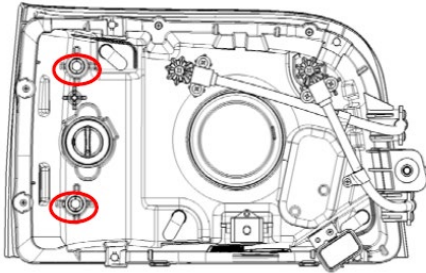

Отсоединить коннекторы передних блок-фар, снять блок-фару

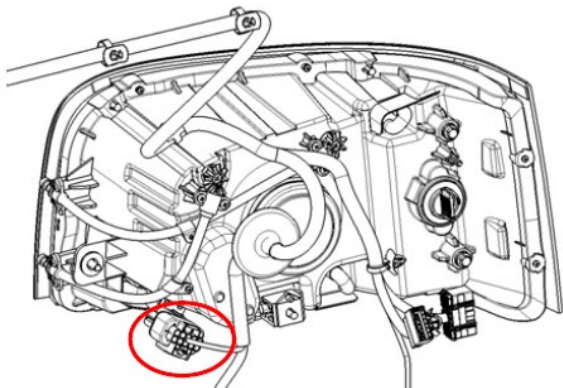

в) Заменить лампы в блок-фаре

Снять заднюю резиновую крышку, заменить лампы ближнего, дальнего света и габаритного огня при необходимости, поставить крышку на место. Повернуть против часовой стрелки патрон лампы указателя поворота, вытащить лампу, заменить при необходимости, вернуть патрон в гнездо по часовой стрелке

г) Установить передние блок-фары в обратном порядке

### **Замена ламп в передних противотуманных фарах**

Отсоединить коннекторы передних противотуманных фар

Открутить 4 винта крепления (для каждой противотуманной фары), вытащить фару

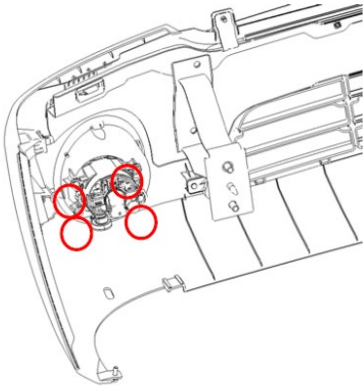

Повернуть против часовой стрелки патрон лампы противотуманной фары, вытащить лампу, заменить при необходимости, вернуть патрон в гнездо по часовой стрелке

Установить передние противотуманные фары в обратном порядке

### **Замена ламп в боковых указателях поворота**

С помощью прямой отвертки аккуратно поддеть корпус бокового указателя поворота, вытянуть наружу, отсоединить коннектор  
Повернуть против часовой стрелки патрон лампы указателя поворота, вытащить лампу, заменить при необходимости, вернуть патрон в гнездо по часовой стрелке

Подсоединить коннектор, аккуратно (не зажимая жгут проводов) поставить корпус бокового указателя поворота на место и защелкнуть

## Замена ламп освещения заднего номерного знака

Снять задний номерной знак

Отсоединить коннекторы ламп освещения заднего номерного знака

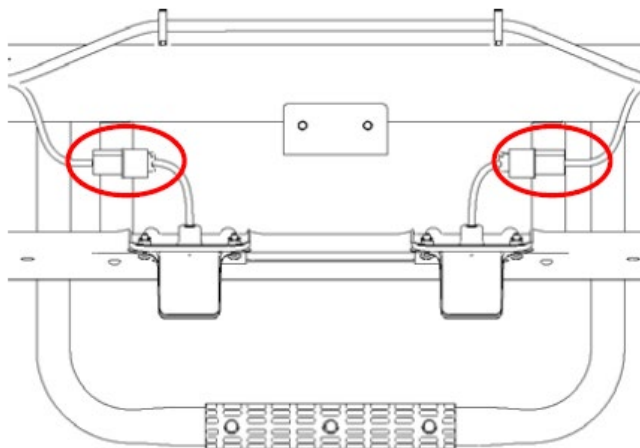

Открутить 2 винта крепления (для каждой лампы), вытащить лампу

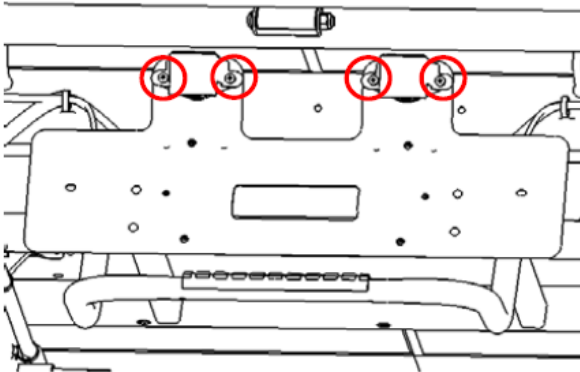

Повернуть против часовой стрелки патрон лампы освещения заднего номерного знака, вытащить лампу, заменить при необходимости, вернуть патрон в гнездо по часовой стрелке  
Установить лампы освещения заднего номерного знака в обратном порядке

## Замена ламп в задних блок-фарах (фонари заднего хода, задние сигналы торможения, габаритные и противотуманные огни, указатели поворота)

Отсоединить коннектор задней блок-фары

Открутить 2 гайки (для каждой задней блок-фары) наружным ключом 13

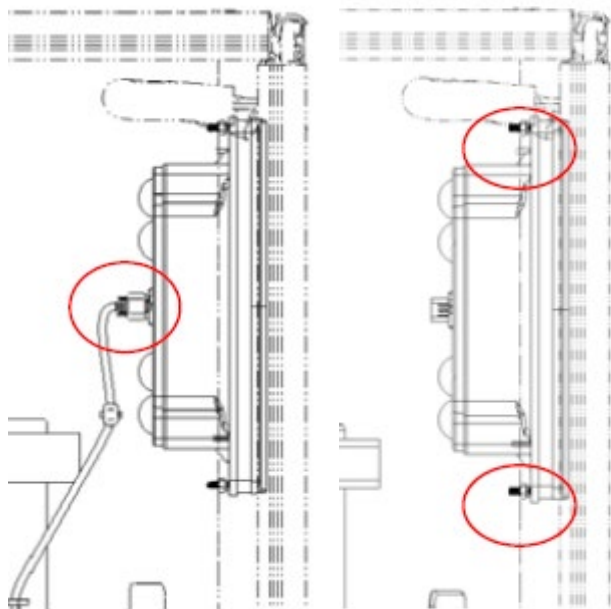

Вытащить заднюю блок-фару

С помощью прямой отвертки аккуратно поддеть заднюю крышку задней блок-фары

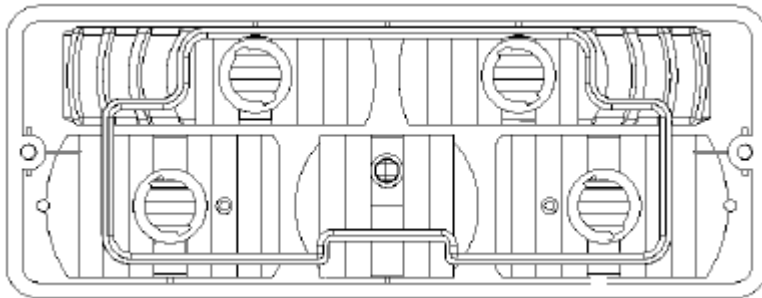

Повернуть против часовой стрелки патрон лампы, которую необходимо заменить, вытащить лампу, заменить, вернуть патрон в гнездо по часовой стрелке

Установить заднюю блок-фару в обратном порядке

## Рекомендованные масла и эксплуатационные жидкости

Назначение	Жидкость	Заправляемый объем	
Топливо	Дизельное ДТ-Л-К5/ДТ-З-К5/ДТ-Е-К5 (в зависимости от сезона) Автомобильный бензин АИ-92-К5	65л	
Моторное масло	- для дизельного двигателя - API CK-4 - для бензинового двигателя - API SM	7,2 л	
	Класс вязкости по SAE		Температура окружающего воздуха, °C
	5W-30		От -30°C до +25°C
	0W-30		От -40°C до +20°C
	5W-40	От -30°C до +40°C	
Масло коробки передач	- GL-4 75W/90 (при -40°C до 35°C) - GL-4 80W/90 (при -26°C до 35°C)	2,4 л	
Масло заднего моста	SAE 75W/90, API GL-5	1,9 л	
Охлаждающая жидкость	Высококачественная охлаждающая жидкость на основе этиленгликоля -45°C	6,5 л	
Хладагент для кондиционера	R134a	480 ±20 гр	
Тормозная жидкость	DOT4	1,4-1,8 л	
Жидкость гидроусилителя рулевого управления	ATF III	1,6 л	

**Шины**

	Размерность шин	Давление, кПа
Передние	195/70R15C 99/96 R	450±10
	195/70R15C 99/96 S	450±10
	195/70R15C 104/102 R	450±10
	195/70R15C 104/102 S	450±10
Задние	155R13C 90/88 R	450±10
	155R13C 90/88 S	450±10

**Характеристики автомобиля**

Характеристика	Автомобили с бензиновым двигателем 2.0 л
Максимальная скорость, км/ч	100





Компания Sollers оставляет за собой право вносить изменения в руководство по эксплуатации автомобилей Argo. Об изменениях руководства не сообщается. Спасибо за понимание.

**Компания Sollers**