

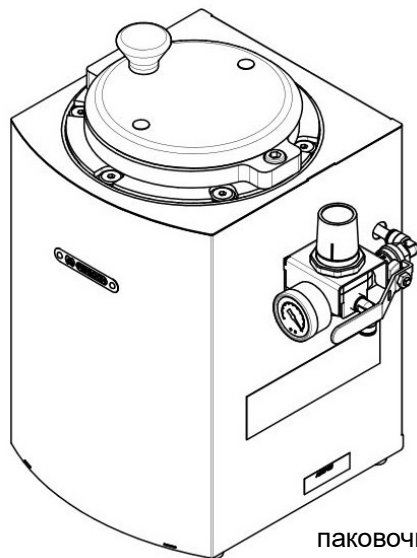

EAC



АППАРАТ для УПЛОТНЕНИЯ ОПОК ДАВЛЕНИЕМ ПРЕСС 3.0 ОПОКА НЬЮ



Декларация о соответствии
ЕАЭС N RU Д-РУ. PA06.В.48627/22
от 13.09.2022

**Руководство
по эксплуатации
АВЕ 422.000.001 РЭ**

для уплотнения давлением
паковочных и силиконовых дублировочных масс

Мобильное Приложение АВЕРОН:



для Huawei

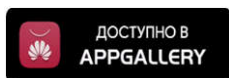

для Android



для iOS



НАНЕСЕННАЯ МАРКИРОВКА



“Внимание! Смотри сопроводительные документы” - необходимо предварительно изучить Руководство по эксплуатации, особенно раздел МЕРЫ БЕЗОПАСНОСТИ

ВНИМАНИЕ!

Использование по назначению

Аппарат разработан и предназначен для уплотнения паковочных и силиконовых дублировочных масс. Изготовитель не несет ответственности за вред или ущерб, полученный в результате любого другого использования аппарата, отличного от указанного в настоящем Руководстве, или в результате нарушения указаний по эксплуатации.

Использование не по назначению или с отклонением от указаний по эксплуатации прекращает действие гарантии на данный аппарат.

Сервисное обслуживание должно производиться сервисной службой АВЕРОН или сервисными специалистами, имеющими разрешение АВЕРОН на проведение данных работ.

ВНИМАНИЕ!

ПРЕДУПРЕЖДЕНИЕ!

До подачи давления **УБЕДИТЕСЬ**, что крышка бака надежно закрыта до упора.

Проверяйте загрузочную корзину и внутреннюю поверхность бака: застывшая на дне паковочная масса может препятствовать установке корзины с опоками. При попадании жидкой паковочной массы на поверхность бака немедленно удалить ее влажной ветошью. Трудоемкость удаления застывшей паковочной массы значительно выше!

Изготовитель вправе вносить в конструкцию изменения, не ухудшающие потребительские свойства изделия.

1 ОБЩИЕ ПОЛОЖЕНИЯ

- 1.1** Настоящее Руководство по эксплуатации распространяется на Аппарат для уплотнения опок давлением ПРЕСС 3.0 ОПОКА НЬЮ серии ПРЕСС ОПОКА (далее - **Аппарат**), АВЕ 28.96.10-054-52331864-2022 ТУ.
- 1.2** **Аппарат** предназначен для уплотнения паковочных и силиконовых дублировочных масс.
- 1.3** Установка и эксплуатация **Аппарата** должны проводиться в соответствии с требованиями, изложенными в настоящем Руководстве.

2 ХАРАКТЕРИСТИКИ

2.1 Условия эксплуатации

- температура окружающая 10...35°C
- влажность при 25 °С, не более 80 %

2.2 Основные технические характеристики

- диапазон рабочих давлений 2,0...8,0 бар
- max количество опок Х9 3 шт
- габариты, не более 305×240×385 мм
- емкость бака (диаметр×высота) 133×285 мм
- масса, не более 9 кг

3 КОМПЛЕКТНОСТЬ

Наименование	Обозначение	Кол-во
Аппарат для уплотнения опок давлением		1
Корзина для опок		1
Коврик		1
Пневмотрубка для подключения к пневмосети		1
Кольцо уплотнительное для бака		1
Руководство по эксплуатации	АВЕ 422.000.001 РЭ	1
☒ - Поставка по дополнительной заявке		
☒ Модуль подготовки воздуха	МПВ 1.0 ФИЛЬТР	
☒ Таймер автономный	ТАЙМЕР 1.0	

4 КОНСТРУКЦИЯ

4.1 Основные конструктивные элементы

- 1 корпус
- 2 крышка
- 3 кольцо уплотнительное силиконовое

Модуль подготовки воздуха (МПВ)

- 4 манометр
- 5 ручка регулятора давления
- 6 штуцер входной
- 7 рукоятка подачи/сброса давления в баке

- 8 корзина для опок
(для опок от УЛК ВЕРСИЯ: при необходимости в корзине переставить полки в два уровня)



Рис. 1

5 МЕРЫ БЕЗОПАСНОСТИ

Максимальное рабочее давление от внешнего источника – не более 8 бар.

До подачи давления убедиться, что крышка закрыта до упора.

ЗАПРЕЩАЕТСЯ:

- открывать бак, находящийся под давлением;
- эксплуатировать **Аппарат** с механическими повреждениями или измененной конструкцией, в т.ч. со снятыми кожухами, с неисправным запором крышки и пр.

6 ЭКСПЛУАТАЦИЯ

6.1 Подготовка

- Распаковать **Аппарат**.
При выявлении нарушений тары, внешнего вида и комплектности зафиксировать их и обратиться к Поставщику.
- Выдержать **Аппарат** при комнатной температуре 4 часа, если находился в холоде.
- Разместить **Аппарат** на устойчивой горизонтальной поверхности.

ВНИМАНИЕ!

Для полноценной выработки срока эксплуатации и минимизации отказов необходима установка фильтра с влагомаслоотделителем на входе пневмотракта, если пневмосеть или компрессор лаборатории не оборудован дополнительными фильтрами для сжатого воздуха.

Рекомендуется Модуль подготовки воздуха МПВ 1.0 ФИЛЬТР (коалесцентный фильтр с влагомаслоотделителем), предназначенный для очистки сжатого воздуха от загрязнений и примесей с размерами частиц более 25 мкм, а также от воды и масла из внешнего источника сжатого воздуха.

- Установить модуль подготовки воздуха (**МПВ, (4)-(7)**), для чего (транспортное положение **МПВ** - в корзине для опок внутри бака **Аппарата**):
 - открыть крышку бака, вынуть корзину для опок, достать **МПВ**;
 - установить **МПВ** на боковую стенку **Аппарата** зацепами в пазы (как показано на рис. 1, предварительно выкрутив 2 самореза из стенки) и зафиксировать ранее выкрученными саморезами;
 - снять заднюю стенку, открутив 6 саморезов;
 - вставить трубку (**9**) в фитинг **МПВ** до упора, как показано на рис. 2;
 - установить на 6 саморезов заднюю стенку на место.
- Обеспечить удобный доступ к органам управления и индикации, а также штуцеру (**6**), рис. 1.
- Рукоятку (**7**) перевести в вертикальное положение, рис. 3.
- При необходимости в корзине для опок переставить верхнюю полку в верхнее положение для организации трех равных по высоте мест.
- Подсоединить к штуцеру (**6**) пневмотрубку из комплекта поставки и подключить ее к внешнему источнику давления (подача сжатого воздуха должна быть выключена).

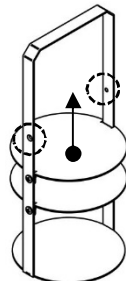
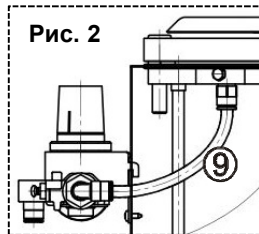

6.2 Работа

- Подать сжатый воздух от внешнего источника.
- Разместить опоки в корзине (**8**), опустить ее в бак корпуса (**1**) и закрыть крышку (**2**), см. рис. 1, 4, 5:
- Выставить по манометру (**4**) требуемое давление, для чего поднять вверх ручку регулятора давления (**5**) и повернуть в нужном направлении. Зафиксировать эту ручку, нажав на нее до щелчка.

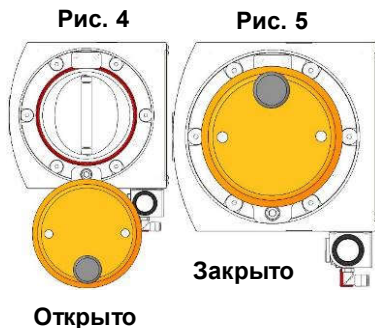
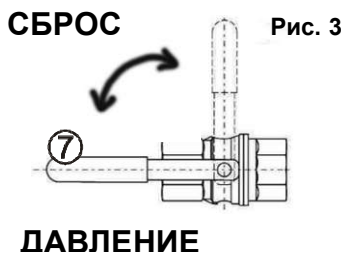

- Подать сжатый воздух в бак, переведя рукоятку (7) в горизонтальное положение, рис. 3.
- После завершения уплотнения сбросить давление в баке, переведя рукоятку (7) в вертикальное положение, рис. 3. Время уплотнения определяется по рекомендациям Изготовителя массы.

ВНИМАНИЕ!

Не открывать крышку (2) до полного сброса давления из бака.

Сброс давления в баке после перевода рукоятки (7) в вертикальное положение – до ~ 5 секунд после окончания характерного шипящего звука и при повороте крышки без особых усилий. При этом показания манометра могут быть НЕ нулевые. Манометр показывает давление на входе в бак, но не в баке.

Если крышка поворачивается с большим усилием - убедитесь, что она не прижата к упору, нажав на нее. Если крышка не опускается на бак при надавливании, повторите сброс давления из бака.

При необходимости отключить подачу сжатого воздуха от внешнего источника.

- Открыть крышку, достать корзину (8), вынуть опоки.
- При необходимости процедуру уплотнения повторить.

При длительных перерывах в работе отсоединить аппарат от внешнего источника сжатого воздуха.

7 ТРАНСПОРТИРОВАНИЕ И ХРАНЕНИЕ

7.1 Транспортирование аппарата проводится в таре изготовителя всеми видами крытых транспортных средств по действующим для них правилам.

Условия транспортирования: температура от минус 50°С до 50°С, относительная влажность до 100% при температуре 25°С.

7.2 Аппарат должен храниться на закрытых складах в упаковке предприятия-изготовителя, на стеллажах в один ряд, при температуре от минус 50°С до 40°С и относительной влажности до 98% при температуре 25°С.

Не допускается хранение аппарата совместно с кислотами и щелочами.

8 ТЕХНИЧЕСКОЕ ОБСЛУЖИВАНИЕ

Следить за чистотой уплотнительного кольца и запора крышки.

Содержать в чистоте емкость бака.

По мере загрязнения проводить очистку наружных и внутренних поверхностей от пыли влажной мягкой тканью, губкой.

9 УТИЛИЗАЦИЯ

В составе **Аппарата** не содержится драгметаллов и опасных веществ. Специальных мер по утилизации (уничтожению) **Аппарата** не требуется.

10 ГАРАНТИИ

- 10.1** Изготовитель гарантирует соответствие Apparata для уплотнения опок давлением ПРЕСС 3.0 ОПОКА НЬЮ требованиям действующей технической документации в случае соблюдения потребителем условий эксплуатации, транспортирования и хранения согласно настоящему Руководству.
- 10.2** Гарантийный срок - 24 месяца с даты продажи или, если она не указана, то с даты выпуска предприятием-изготовителем. Гарантия не распространяется на кольцо уплотнительное силиконовое.
- 10.3** Средний срок службы - 3 года. По истечении срока службы Изготовитель не несет ответственность за обеспечение возможности использования Изделия по назначению, включая его безопасность.
Критерием предельного состояния является невозможность или технико-экономическая нецелесообразность восстановления работоспособности аппарата.
- 10.4** Претензии на гарантию не принимаются при наличии механических повреждений или не санкционированного Изготовителем доступа в конструкцию, а также неисправностей, обусловленных применением некачественного сжатого воздуха.
- 10.5** Изготовитель (Представительство) осуществляет бесплатно ремонт или замену продукции в течение гарантийного срока эксплуатации, при выполнении вышеперечисленных требований по письменной заявке владельца, с предъявлением настоящего Руководства или копии документа, подтверждающих покупку (чек, платежное поручение) и комплектацию продукции, предоставляемой:
- для замены – согласно покупной комплектации;
 - для ремонта – по согласованию с исполнителем, осуществляющим ремонт.
- 10.6** Для замены или ремонта продукция предоставляется в упаковке Изготовителя в ЧИСТОМ виде. Устранение повреждений, полученных при доставке, и работы по приведению в надлежащий вид осуществляются за счет владельца оборудования.
- 10.7** Гарантийный и постгарантийный ремонт в первую очередь осуществляется Поставщиком или в ближайших сервисных представительствах АВЕРОН.
Доставка оборудования для ремонта производится владельцем за свой счет.

10.8 Адрес Изготовителя:

ООО "ВЕГА-ПРО"

www.averon.ru

Юр. адрес: Россия, 620146, Свердловская обл., г.о. город Екатеринбург,
г. Екатеринбург, ул. Фурманова, д.127, помещ. 1,

тел.: +73433111121

feedback@averon.ru

Адрес производства: Россия, 620902, Свердловская обл., г.о. город
Екатеринбург, г. Екатеринбург, ул. Николы Тесла, стр.4

бесплатный звонок по РФ:

88007001220

Сервис-центр: бесплатный звонок по РФ

88007001102

СВИДЕТЕЛЬСТВО О ПРИЕМКЕ

Настоящим подтверждается соответствие Аппарата для уплотнения опок давлением ПРЕСС 3.0 ОПОКА НЬЮ требованиям действующей технической документации

Исправления не допускаются

ПРЕСС 3.0 ОПОКА НЬЮ





Заводской номер	
Контролер ООО «ВЕГА-ПРО»	
Дата выпуска	Упаковщик
Дата продажи	Продавец

Если поле даты продажи не заполнено или исправлено, то гарантия исчисляется с даты выпуска.

Перечень авторизованных сервисных центров приведен на сайте АВЕРОН:
<https://www.averon.ru/service/>.

Разрешительные документы для указанной продукции см. на сайте www.averon.ru.

КОНТАКТЫ АВЕРОН

	averon.ru		АВЕРОН зуботехникам
	8 800 700-12-20 бесплатно на территории РФ		АВЕРОН – оборудование для зубных техников
	feedback@averon.ru		АВЕРОН, зуботехническое оборудование

Следите за нашими новостями

