

TRD16-08



Установка

Встраивается в потолки типа «Армстронг» или в подшивные потолки из гипсокартона

Конструкция

Круглый анодированный алюминиевый корпус (стандартное исполнение). Блок питания в отдельном выносном блоке.

Оптическая часть



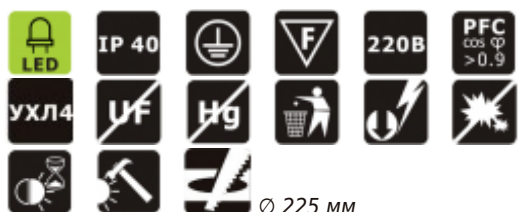



Прозрачные линзы из оптического поликарбоната, угол рассеивания 15°/30°/45°/60°/. (В зависимости от модели).



Тех. характеристики

Параметр	Белый	Тёплый
Световой поток (Лм)	1920	1600
Цветовая температура (К)	4000-4500	2800-3200
Мощность (Ватты)	16	

Коды для заказа

Код	Тип света	Примечание
TRD16-08-C-52		свет белый, 15°
TRD16-08-W-52		свет теплый, 15°
TRD16-08-C-55		свет белый, 30°
TRD16-08-W-55		свет теплый, 30°
TRD16-08-C-58		свет белый, 45°
TRD16-08-W-58		свет теплый, 45°
TRD16-08-W-61		свет теплый, 60°

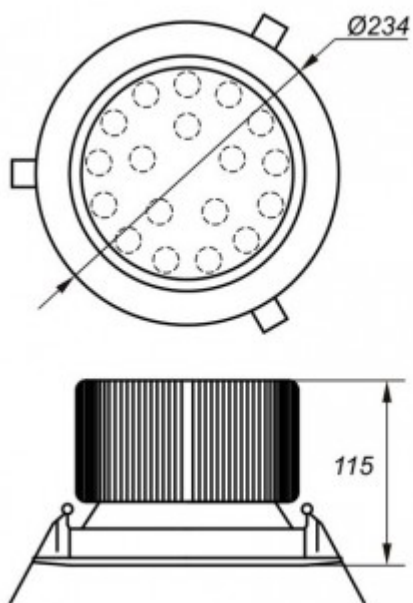

Код	Тип света	Примечание
TRD16-08-C-61		свет белый,60°