



PROFILE 60H LED

Светильники стационарные / Світильники стаціонарні /
Стационарлы шамдалдар

-  Паспорт
-  Паспорт
-  Төлқұжат







Сделано в России

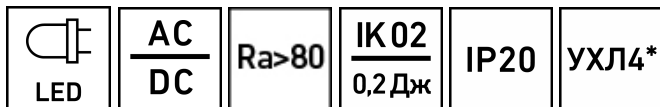

Артикул	Наименование	Исполнение	Мощность, Вт	Класс защиты	Коеф. мощности, не менее	КЦТ (в сфере)*, К	Световой поток, лм	Свет. отдача, лм/Вт	Рабочее напряжение питания DC, В	Рабочее напряжение питания AC, В	Ном. напряжение DC, В
Артикул	Найменування	Виконання	Потужність, Вт	Клас захисту	Коеф. Потужності, не менше	КЦТ (у сфері)**, К	Світловий потік, лм	Світлова віддача, лм/Вт	Робоча напруга живлення DC, В	Робоча напруга живлення AC, В	Ном. напруга DC, В
Артикул	Атауы	Орындау	қуаты, В	Қорғанғыс классы	Қуат коэффициенті, кем емес	КЦТ (сапада)**, К	Жарықтық ағын, лм	Жарық берілімі, лм/Вт	DC, В қуат көзінің жұмыстық кернеуі	AC, В қуат көзінің жұмыстық кернеуі	Номиналды кернеуі DC, В
1248011770	PROFILE 60H *	LED/P (1000) 840 RAL7031	22	I	> 0,96	4000	2100	95	176-264	176-264	230
1248011780	PROFILE 60H *	LED/P (500) 840 RAL7031	12				1050	88	-	198-264	-
1248011940	PROFILE 60H *	LED/S (1000) 840 BL	22				2100	95			
1248011950	PROFILE 60H *	LED/S (1200) 840 RAL4010	28				> 0,94	2500	89	176-264	176-264
1248011960	PROFILE 60H *	LED/S (2000) 840 BL	45				> 0,96	4200			230
1248013110	PROFILE 60H *	LED/S (900) 840 SL CHV	20				> 0,94	1850	93		
1248007260	PROFILE 60H	S CC 300 BL 4000K	14				> 0,96	1250	89	170-250	170-250

Ном.напряжение АС,В	Частота тока, Гц	Угол рассеивания, °	Пусковой ток, А	Вр.импульса пуска, мкс	Класс энергоэффективности	Масса, кг	Длина(А), мм	Ширина (В), мм	Высота(С), мм	Установочный размер (D), мм	Установочный размер (Е), мм	
Ном.напряжения АС, В	Частота струму, Гц	Кут розсіювання, °	Пусковий струм, А	Тр. імпульс пуск. струму, мкс	Клас енергоефективності	Маса, кг	Довжина (А), мм	Ширина (В), мм	Висота (С), мм	Установчий розмір (D),мм	Установчий розмір (Е),мм	
Номиналды кернеу АС, В	Тоқтың жиілігі, Гц	Шашырау бұрышы, °	Іске қосытты, А	Іске қосу тоғының импульс уақыты, мкс	Энергия тиімділігі класы	Салмағы, кг	Ұзындығы (А), мм	Ені (В), мм	Биіктігі (С), мм	Орнату өлшемі (D),мм	Орнату өлшемі (Е),мм	
230	50-60	D120	25	250	A+	2,5	1 014	60	120	810	64	
			43	2,28		1,3	510			410		
			25	250		2,5	1 014			810		
			25	250		2,95	1 212			1 212	60	
			4,9	2 014		2 014						
			2,2	912		912						
			5	50		1,8	321			342	150	130

Артикул	Наименование	Исполнение	Мощность, Вт	Класс защиты	Козф. мощности, не менее	КЦТ (в сфере)*, К	Световой поток, лм	Свет. отдача, лм/Вт	Рабочее напряжение питания DC, В	Рабочее напряжение питания AC, В	Ном. напряжение DC, В
Артикул	Найменування	Виконання	Потужність, Вт	Клас захисту	Коеф. Потужності, не менше	КЦТ (у сфері)**, К	Світловий потік, лм	Світлова віддача, лм/Вт	Робоча напруга живлення DC, В	Робоча напруга живлення AC, В	Ном. напруга DC, В
Артикул	Атауы	Орындау	қуаты, В	Қорғанғыс классы	Қуат коэффициенті, кем емес	КЦТ (салада)***, К	Жарықтық ағын, лм	Жарық беру лм/Вт	DC, В қуат көзінің жұмыстық кернеуі	AC, В қуат көзінің жұмыстық кернеуі	Номиналды кернеуі DC, В
1248006520	PROFILE 60H	S CC 300 RAL7037 4000K	14	I	> 0,96	4000	1250	89	170-250	170-250	230
1248001220	PROFILE 60H	S DR LED 1200 4000K	28				II		> 0,94	2500	-
1248002300	PROFILE 60H	S DR LED 1200 BL 4000K									
1248009060	PROFILE 60H	S DR LED 1500 4000K DALI RAL1002	34				3100	91	176-264	176-264	230
1248002310	PROFILE 60H	S DR LED 1500 BL 4000K							-	-	
1248002320	PROFILE 60H	S DR LED 1800 BL 4000K	42	I	> 0,96		3800	90	176-280	198-264	230
1248000710	PROFILE 60H *	S DR LED 2400 4000K	56						4900		
1248007240	PROFILE 60H *	S DR LED 2400 BL 4000K									

Ном.напряжение АС,В	Частота тока, Гц	Угол рассеивания, °	Пусковой ток, А	Вр.импульса пуск.тока, мкс	Класс энергоэффективности	Масса, кг	Длина(А), мм	Ширина(В), мм	Высота(С), мм	Установочный размер (D), мм	Установочный размер (Е), мм
Ном.напряга АС, В	Частота струму, Гц	Кут розсіювання, °	Пусковий струм, А	Тр. імпульс пуск. струму, мкс	Клас енергоефективності	Маса, кг	Довжина (А), мм	Ширина (В), мм	Висота (С), мм	Установчий розмір (D),мм	Установчий розмір (Е),мм
Номиналды кернеуі АС, В	Тоқтың жиілігі, Гц	Шашырау бұрышы, °	Іске қосытты, А	Іске қосу тоғының импульс уақыты, мкс	Энергия тиімділігі класы	Салмағы, кг	Ұзындығы (А), мм	Ені (В), мм	Биіктігі (С), мм	Орнату өлшемі (D),мм	Орнату өлшемі (Е),мм
230	50-60	D120	5	50	A+	1,8	321	342	120	150	130
			60	400		2,8	1 208	1 208			
			25	250		2,95	1 510	1 510			
			60	400		3,7	1 514	1 514			
			45	100		4,3	1 810	1 810			
			30	250		6	2 414	2 414			
			60	400		60	60				
			45	100		60	60				

Артикул	Наименование	Исполнение	Мощность, Вт	Класс защиты	Козф. мощности, не менее	КЦТ (в сфере)*, К	Световой поток, лм	Свет. отдача, лм/Вт	Рабочее напряжение питания DC, В	Рабочее напряжение питания AC, В	Ном.напряжение DC, В
Артикул	Найменування	Виконання	Потужність, Вт	Клас захисту	Коеф. Потужності, не менше	КЦТ (у сфері)**, К	Світловий потік, лм	Світлова віддача, лм/Вт	Робоча напруга живлення DC, В	Робоча напруга живлення AC, В	Ном. напруга DC, В
Артикул	Атауы	Орындау	қуаты, В	Қорғанғыс классы	Қуат коэффициенті, кем емес	КЦТ (салада)***, К	Жарықтық ағын, лм	Жарық беру лм/Вт	DC, В қуат көзінің жұмыстық кернеуі	AC, В қуат көзінің жұмыстық кернеуі	Номиналды кернеуі DC, В
1398000850	PROFILE 60H *	S DR LED 2400 WH 4000K	56		> 0,96	4000	4900	88	198-264		230
1248001080	PROFILE 60H	S LED 1200 4000K	28	I				89			
1248002000	PROFILE 60H	S LED 1200 BL 3000K	26		> 0,94	3000		96		198-264	
1248002390	PROFILE 60H	S LED 1200 BL 4000K		II			2500		-		-
1248009650	PROFILE 60H *	S LED 1200 WH 4000K	28			4000		89			
1248008020	PROFILE 60H	S LED 1200 WH 4000K 1-10V							176-264	176-264	230
1248001090	PROFILE 60H	S LED 1500 4000K		I	> 0,96				-		-
1248001800	PROFILE 60H	S LED 1500 BL 3000K DALI	34			3000	3100	91	176-280	198-264	230
1248001590	PROFILE 60H	S LED 1500 BL 4000K				4000			-		-

Ном.напряжение АС,В	Частота тока, Гц	Угол рассеивания, °	Пусковой ток, А	Вр.импульса пуск.тока, мкс	Класс энергоэффективности	Масса, кг	Длина(А), мм	Ширина(В), мм	Высота(С), мм	Установочный размер(Д), мм	Установочный размер(Е), мм		
Ном.напряга АС, В	Частота струму, Гц	Кут розсіювання, °	Пусковий струм, А	Тр. імпульс пуск. струму, мкс	Клас енергоєфективності	Маса, кг	Довжина(А), мм	Ширина(В), мм	Висота(С), мм	Установчий розмір(Д),мм	Установчий розмір(Е),мм		
Номиналды кернеуі АС, В	Тоқтың жиілігі, Гц	Шашырау бұрышы, °	Іске қосытғы, А	Іске қосу тоғының импульс уақыты, мкс	Энергия тиімділігі класы	Салмағы, кг	Ұзындығы(А), мм	Ені(В), мм	Биіктігі(С), мм	Орнату өлшемі(Д),мм	Орнату өлшемі(Е),мм		
230	50-60	D120	30	250	А	6	2 414	60	120	2 414	60		
			60	400						А+		2,95	1 212
												2,8	910
					2,95	1 212							
					25	250	1 212						
			60	400	3,7	1 514							
			9	22	3,8	1 514	-			-			
			60	400	3,7	1 514	60						

Артикул	Наименование	Исполнение	Мощность, Вт	Класс защиты	Козф. мощности, не менее	КЦТ (в сфере)*, К	Световой поток, лм	Свет. отдача, лм/Вт	Рабочее напряжение питания DC, В	Рабочее напряжение питания AC, В	Ном. на пружение DC, В		
Артикул	Найменування	Виконання	Потужність, Вт	Клас захисту	Коеф. Потужності, не менше	КЦТ (у сфері)**, К	Світловий потік, лм	Світлова віддача, лм/Вт	Робоча напруга живлення DC, В	Робоча напруга живлення AC, В	Ном. напруга DC, В		
Артикул	Атауы	Орындау	қуаты, В	Қорғанғыс классы	Қуат коэффициенті, кем емес	КЦТ (салада)**, К	Жарықтық ағын, лм	Жарық беру лм/Вт	DC, В қуат көзінің жұмыстық кернеуі	AC, В қуат көзінің жұмыстық кернеуі	Номиналды кернеуі DC, В		
1248001970	PROFILE 60H	S LED 1500 BL 4000K DALI	34						176-280	198-264			
1248009630	PROFILE 60H	S LED 1500 WH 4000K							3100	91		176-264	176-264
1248007990	PROFILE 60H	S LED 1500 WH 4000K 1-10V											
1248001100	PROFILE 60H	S LED 1800 4000K	42	I	> 0,96	4000			176-280	198-264	230		
1248002280	PROFILE 60H	S LED 1800 BL 4000K							3800	90		176-264	176-264
1248010310	PROFILE 60H *	S LED 1800 WH 4000K											
1248008040	PROFILE 60H	S LED 1800 WH 4000K 1-10V	48						176-280	198-264			
1248001110	PROFILE 60H	S LED 2100 4000K							4400	92		176-280	198-264
1248002290	PROFILE 60H	S LED 2100 BL 4000K											

Ном.напряжение АС,В	Частота тока, Гц	Угол рассеивания, °	Пусковой ток, А	Вр.импульса пуск.тока, мкс	Класс энергоэффективности	Масса, кг	Длина(А), мм	Ширина(В), мм	Высота(С), мм	Установочный размер (D), мм	Установочный размер (Е), мм
Ном.напряга АС, В	Частота струму, Гц	Кут розсіювання, °	Пусковий струм, А	Тр. імпульсу пуск. струму, мкс	Клас енергоєфективності	Маса, кг	Довжина (А), мм	Ширина (В), мм	Висота (С), мм	Установчий розмір (D),мм	Установчий розмір (Е),мм
Номиналды кернеуі АС, В	Тоқтың жілігі, Гц	Шашырау бұрышы, °	Іске қосаты, А	Іске қосу тоғының импульс уақыты, мкс	Энергия тиімділігі класы	Салмағы, кг	Ұзындығы (А), мм	Ені (В), мм	Биіктігі (С), мм	Орнату өлшемі (D),мм	Орнату өлшемі (Е),мм
230	50-60	D120	9	22	A+	3,8	1 510	60	120	-	-
			25	250		3,7	1 514			1 514	60
			45	100		4,4	1 814			1 814	
						2,8				-	-
			25	250		4,4	1 814			1 814	
						45				100	5,2
			5,1								

Артикул	Наименование	Исполнение	Мощность, Вт	Класс защиты	Козф. мощности, не менее	КЦТ (в сфере)*, К	Световой поток, лм	Свет. отдача, лм/Вт	Рабочее напряжение питания DC, В	Рабочее напряжение питания AC, В	Ном. напряжение DC, В
Артикул	Найменування	Виконання	Потужність, Вт	Клас захисту	Коеф. Потужності, не менше	КЦТ (у сфері)**, К	Світловий потік, лм	Світлова віддача, лм/Вт	Робоча напруга живлення DC, В	Робоча напруга живлення AC, В	Ном. напруга DC, В
Артикул	Атауы	Орындау	қуаты, В	Қорғанғыс классы	Қуат коэффициенті, кем емес	КЦТ (салада)***, К	Жарықтық ағын, лм	Жарық беру лм/Вт	DC, В қуат көзінің жұмыстық кернеуі	AC, В қуат көзінің жұмыстық кернеуі	Номиналды кернеуі DC, В
1248009640	PROFILE 60H	S LED 2100 WH 4000K	48	I	> 0,96	4000	4400	92	176-280	198-264	230
1248008000	PROFILE 60H	S LED 2100 WH 4000K 1-10V							176-264	176-264	
1248001540	PROFILE 60H	S LED 2400 3000K	56			4000	4900	88	198-264	198-264	
1248001120	PROFILE 60H	S LED 2400 4000K							176-264	176-264	
1398000840	PROFILE 60H	S LED 2400 BL 4000K	14			4000	1250	89	170-250	170-250	
1248008010	PROFILE 60H	S LED 2400 WH 4000K 1-10V							176-264	176-264	
1248001060	PROFILE 60H	S LED 600 4000K	20			4000	1850	93			
1248002010	PROFILE 60H	S LED 600 BL 3000K									
1248007250	PROFILE 60H	S LED 600 BL 4000K									
1248001070	PROFILE 60H	S LED 900 4000K									

Ном.напряжение АС,В	Частота тока, Гц	Угол рассеивания, °	Пусковой ток, А	Вр.импульса пуск.тока, мкс	Класс энергоэффективности	Масса, кг	Длина(А), мм	Ширина (В), мм	Высота(С), мм	Установочный размер (D), мм	Установочный размер (Е), мм
Ном.напряга АС, В	Частота струму, Гц	Кут розсіювання, °	Пусковий струм, А	Тр. імпульсу пуск. струму, мкс	Клас енергоефективності	Маса, кг	Довжина (А), мм	Ширина (В), мм	Висота (С), мм	Установчий розмір (D),мм	Установчий розмір (Е),мм
Номиналды кернеуі АС, В	Тоқтың жиілігі, Гц	Шашырау бұрышы, °	Іске қосытғы, А	Іске қосу тоғының импульс уақыты, мкс	Энергия тиімділігі класы	Салмағы, кг	Ұзындығы (А), мм	Ені (В), мм	Биіктігі (С), мм	Орнату өлшемі (D),мм	Орнату өлшемі (Е),мм
230	50-60	D120	45	100	A+	5,2	2 116	60	120	2 116	60
			25	250							
			30	30	A	5,9	2 418			2 418	
			5	50	A+	1,5	610			610	
						2,8					
						1,5					
						2,2	912			912	

Артикул	Наименование	Исполнение	Мощность, Вт	Класс защиты	Козф. мощности, не менее	КЦТ (в сфере)*, К	Световой поток, лм	Свет. отдача, лм/Вт	Рабочее напряжение питания DC, В	Рабочее напряжение питания AC, В	Ном. на напряжение DC, В
Артикул	Найменування	Виконання	Потужність, Вт	Клас захисту	Коеф. Потужності, не менше	КЦТ (у сфері)**, К	Світловий потік, лм	Світлова віддача, лм/Вт	Робоча напруга живлення DC, В	Робоча напруга живлення AC, В	Ном. напруга DC, В
Артикул	Атауы	Орындау	қуаты, В	Қорғанғыс классы	Қуат коэффициенті, кем емес	КЦТ (салада)***, К	Жарықтық ағын, лм	Жарық беру лм/Вт	DC, В қуат көзінің жұмыстық кернеуі	AC, В қуат көзінің жұмыстық кернеуі	Номиналды кернеуі DC, В
1248002020	PROFILE 60H	S LED 900 BL 3000K	20	I	> 0,96	3000	1850	93	170-250	170-250	230
1248002380	PROFILE 60H	S LED 900 BL 4000K				4000					

ГУ **Примечания:**

- ** КЦТ (в сфере) - коррелированная цветовая температура излучения светильника, измеренная в интегрирующей сфере.
- Допустимое отклонение величин: мощности, светового потока, массы от номинальных значений составляет $\pm 5\%$.
- Допустимое отклонение значений КЦТ от номинального значения составляет $\pm 300\text{K}$.
- Питающая сеть должна быть защищена от коммутационных и грозовых импульсных помех.
- Качество электроэнергии должно соответствовать ГОСТ 32144-2013.
- Световой поток в аварийном режиме, указанный в %, является процентным содержанием от номинального потока.
- Коэффициент пульсации светового потока $< 5\%$.
- Климатическое исполнение УХЛ4* соответствует ГОСТ 15150-69, нижнее рабочее значение окружающего воздуха 0°C , верхнее рабочее значение окружающего воздуха $+40^{\circ}\text{C}$.
- *Для этих светильников значение допустимой окружающей температуры следующее:
 - PROFILE 60H LED/P (1000) 840 RAL7031 $+5^{\circ}\text{C}..+35^{\circ}\text{C}$
 - PROFILE 60H LED/P (500) 840 RAL7031 $+5^{\circ}\text{C}..+35^{\circ}\text{C}$
 - PROFILE 60H LED/S (1000) 840 BL $+5^{\circ}\text{C}..+35^{\circ}\text{C}$

Ном.нап ряжение АС,В	Частота тока, Гц	Угол рассеив ания, °	Пусково й ток, А	Вр.импу льса пуск.ток а, мкс	Класс энергоэ ффектив ности	Масса, кг	Длина(А , мм	Ширина (В), мм	Высота(С), мм	Установ очный размер (D), мм	Установ очный размер (Е), мм
Ном. напряга АС, В	Частота струму, Гц	Кут розсіюва ння, °	Пускови й струм, А	Тр. імпульсу пус. струму, мкс	Клас енергое фективн ості	Маса, кг	Довжина (А), мм	Ширина (В), мм	Висота (С), мм	Установ чий розмір (D),мм	Установ чий розмір (Е),мм
Номинал ды кернеуї АС, В	Тоқтың жілігі, Гц	Шашыра у бұрышы, °	Іске қосу тғы, А	Іске қосу тоғының імпульс уақыты, мкс	Энергия тиімділігі класы	Салмағы , кг	Ұзындығы (А), мм	Ені (В), мм	Биіктігі (С), мм	Орнату өлшемі (D),мм	Орнату өлшемі (Е),мм
230	50-60	D120	5	50	A+	2,8	912	60	120	912	60
										1 212	

- PROFILE 60H LED/S (1200) 840 RAL4010 +5°C..+35°C
- PROFILE 60H LED/S (2000) 840 BL +5°C..+35°C
- PROFILE 60H LED/S (900) 840 SL CHV +5°C..+35°C
- PROFILE 60H S DR LED 2400 4000K +5°C..+35°C
- PROFILE 60H S DR LED 2400 BL 4000K +5°C..+35°C
- PROFILE 60H S DR LED 2400 WH 4000K +5°C..+35°C
- PROFILE 60H S LED 1200 WH 4000K +5°C..+35°C
- PROFILE 60H S LED 1800 WH 4000K +5°C..+35°C
- Степень IP соответствует ГОСТ 60598-1-11.
- Тип рассеивателя: Рассеиватель из поликарбоната.
- Комплект монтажный поставляется по отдельному заказу
- Подробнее об указанных в таблице размерах светильника смотрите в разделе "Габаритные и установочные размеры светильника".
- Все параметры светильников указаны при номинальном напряжении питания и нормальных условиях эксплуатации.

UKP Примітка:

- ** ККТ (в сфере) - Корельована колірна температура випромінювання світильника, виміряна в інтегруючій сфері.
- Допустиме відхилення величин: потужності, світлового потоку, маси від номінальних значень становить $\pm 5\%$.
- Допустиме відхилення значень ККТ від номінального значення становить $\pm 300\text{K}$.
- Мережа живлення повинна бути захищена від комутаційних та грозових імпульсних перешкод.
- Якість електроенергії повинна відповідати ГОСТ 13109-97.
- Світловий потік в аварійному режимі, зазначений в%, являється процентним вмістом від номінального потоку.
- Коефіцієнт пульсації світлового потоку $< 5\%$.
- Кліматичне виконання УХЛ4 * відповідає ГОСТ 15150-69, нижнє робоче значення навколишнього повітря 0°C, верхнє робоче значення навколишнього повітря +40°C.
- * Для цих світильників значення допустимої навколишньої температури наступне:

- PROFILE 60H LED/P (1000) 840 RAL7031 +5°C..+35°C
- PROFILE 60H LED/P (500) 840 RAL7031 +5°C..+35°C
- PROFILE 60H LED/S (1000) 840 BL +5°C..+35°C
- PROFILE 60H LED/S (1200) 840 RAL4010 +5°C..+35°C
- PROFILE 60H LED/S (2000) 840 BL +5°C..+35°C
- PROFILE 60H LED/S (900) 840 SL CHV +5°C..+35°C
- PROFILE 60H S DR LED 2400 4000K +5°C..+35°C
- PROFILE 60H S DR LED 2400 BL 4000K +5°C..+35°C
- PROFILE 60H S DR LED 2400 WH 4000K +5°C..+35°C
- PROFILE 60H S LED 1200 WH 4000K +5°C..+35°C
- PROFILE 60H S LED 1800 WH 4000K +5°C..+35°C
- Ступінь IP відповідає ГОСТ 60598-1-11.
- Тип розсіювача:Розсіювач з полікарбонату.
- Комплект монтажний поставляється за окремим замовленням
- Детальніше про зазначені в таблиці розміри світильника дивіться в розділі "Габаритні та установочні розміри світильника".
- Всі параметри світильників вказані при номінальній напрузі живлення і нормальних умовах експлуатації

(Kaz) Ескертулер:

- КТТ (сферада)-шырақтың сәулеленуіндегі корреляцияланған түстік температурасы, интегралданған сферада өлшенген.
- Шаманың ауытқу шегі: қуат, жарық ағыны, мөлшері номиналды маңыздың $\pm 5\%$ құрайды.
- КЦТ маңызының ауытқу шегі номиналды маңыздың $\pm 300\text{K}$ құрайды.
- Қуаттандыру желісі коммуникациялық және найзағай кедергілерінен қорғанылуы тиіс.
- Электр энергиясының сапасы ГОСТ 32144-2013 сәйкес келуі керек.
- % көрсетілген апаттық режимдегі жарық ағыны номинал ағынның пайыздық мөлшері болып табылады.
- Жарық ағынының пульстену коэффициенті $< 5\%$.
- Ауа райының мәні УХЛ4* 15150-69 МЕМСТ-іне, қоршаған ауаның төмен жұмыс мәні 0°C , қоршаған ауаның жоғарғы жұмыс мәні сәйкес келеді $+40^\circ\text{C}$.
- *Осы шамшырақтар үшін рұқсат етілген қоршаған температуралық нұсқаулар келесі болады:
- PROFILE 60H LED/P (1000) 840 RAL7031 +5°C..+35°C
- PROFILE 60H LED/P (500) 840 RAL7031 +5°C..+35°C
- PROFILE 60H LED/S (1000) 840 BL +5°C..+35°C
- PROFILE 60H LED/S (1200) 840 RAL4010 +5°C..+35°C
- PROFILE 60H LED/S (2000) 840 BL +5°C..+35°C
- PROFILE 60H LED/S (900) 840 SL CHV +5°C..+35°C
- PROFILE 60H S DR LED 2400 4000K +5°C..+35°C
- PROFILE 60H S DR LED 2400 BL 4000K +5°C..+35°C
- PROFILE 60H S DR LED 2400 WH 4000K +5°C..+35°C
- PROFILE 60H S LED 1200 WH 4000K +5°C..+35°C
- PROFILE 60H S LED 1800 WH 4000K +5°C..+35°C
- Қорғау дәрежесі IP, МЕМСТ 60598-1-11 сәйкес келеді.
- Қорғаныш шыны түрі:поликарбонаттан жасалған шашыратқыш.
- Құрастыру жиынтығы бөлек тапсырыспен жеткізіледі.
- Кестеде көрсетілген шамдалдың өлшемдері туралы толығырақ мәліметті "Шамдалдың габариттік және орнату өлшемдері" бөлімінен қараңыз.

Шырақтардың барлық параметрлері қуат көзінің номиналды кернеуінде және пайдаланудың қалыпты жағдайларында көрсетілген.

Комплект поставки

- Светильник, шт - 1
- Паспорт, шт - 1
- Упаковка, шт - 1
- Комплект монтажный для соединения светильников в линию (только для версий DR), шт - 1

Назначение и общие сведения

- Светильник накладной, на полупроводниковых источниках света (светодиодах) предназначен для общего освещения административно-общественных помещений.
- Источник света, содержащийся в светильнике, может быть заменен только производителем или его сервисным агентом.
- Светильник соответствует требованиям ТР ТС и ТР ЕАЭС.
- Для светильников, управляемых по DALI протоколу, регулирование светового потока осуществляется в диапазоне от 1 до 100%.

Указания по технике безопасности

- Не производить никаких работ со светильником при поданном на него напряжении.

- Запрещается эксплуатация светильника без защитного заземления (для светильников с I классом защиты).

- Рабочее положение светильника должно исключать возможность смотреть на источник света с расстояния менее 0,5 м.

- Запрещается эксплуатация светильника с поврежденным рассеивателем.



- Запрещается самостоятельно производить разборку, ремонт или модификацию светильника. В случае возникновения неисправности необходимо сразу отключить светильник от питающей сети и обратиться на завод-изготовитель или в специализированную службу по ремонту и обслуживанию светильников.

- Светильники на полупроводниковых источниках света (светодиодах) относятся к малоопасным твердым бытовым отходам и утилизируются в соответствии с ГОСТ Р 55102-2012.

Правила эксплуатации и установка

Эксплуатация светильника должна производиться в соответствии с «Правилами технической эксплуатации электроустановок потребителей». Установку, чистку светильника и замену компонентов производить только при отключенном питании. Очистку рассеивателя светильника производить по мере его загрязнения, мягкой тканью, смоченной в мыльном растворе.

1. Используемый инструмент



2. Отключить питание в сети. Зачистить сетевые провода.

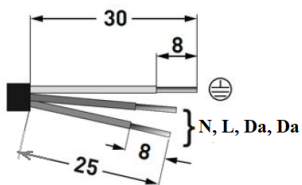
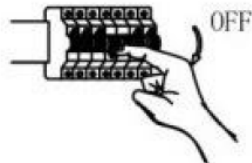

3. Распаковать светильник и снять с него рассеиватель и торцевые крышки (для версии DR и CC снимать торцевые крышки и рассеиватель не нужно).

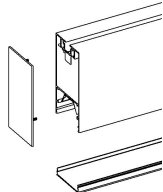

4. Извлечь из корпуса кронштейн с установленным на него драйвером.

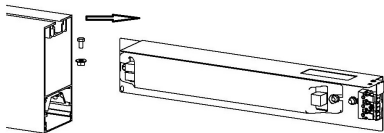

5. Продеть питающий провод через отверстие в корпусе, вывести кабель из профиля наружу. Подключить питающий провод к драйверу в соответствии с указанной полярностью, установить кронштейн с драйвером обратно в корпус.

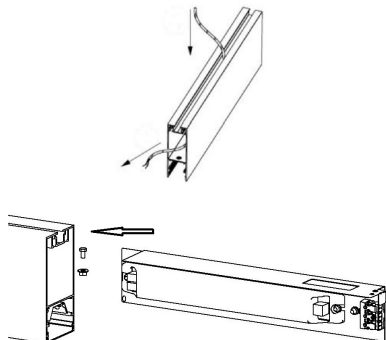

6. Для установки светильников на систему тросовых подвесов:

6.1. Установить грипперы подвесов в паз корпуса с шагом не более 2,2 м.

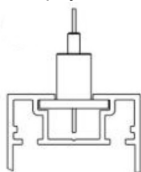

6.2. Установить в корпус торцевые крышки и рассеиватель

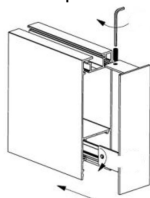

6.3. Закрепить комплект подвесов на опорной поверхности. Установить концы тросиков в грипперы подвеса в корпусе. Отрегулировать положение светильника.

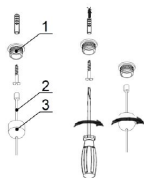

7. Для установки светильников на опорную поверхность:

7.1. Отстыковать плату светодиодного модуля от магнитов крепления.

7.2. Установить в корпус торцевые крышки

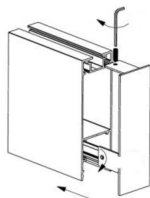

7.3. Используя монтажные отверстия установить корпус светильника на опорную поверхность саморезами.

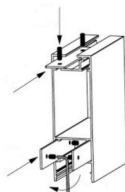

8. Светильник PROFILE 60H LED DR предназначен для соединения в линию. Угловой элемент PROFILE 60H CC LED предназначен для соединения линий. При установке в линию необходимо заказать комплект торцевых крышек и рассеиватель, длиной соответствующей длине световой линии или длиннее ее (в комплект поставки не входит), так же при необходимости заказать систему подвесов (не входит в комплект поставки).

9. Для светильников устанавливаемых в линию.

9.1. Отстыковать плату светодиодного модуля от магнитов крепления.

9.2. Установить пластины соединительные в пазы корпуса.

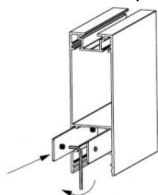

10. Установить в корпус плату светодиодного модуля. При установке платы убедиться в том, что подвес не препятствует надежному креплению отражателя с магнитами.

11. Соединить в линию необходимое количество светильников (только для светильников PROFILE 60H LED DR).

12. Установить рассеиватель

Установку и подключение светильника должен выполнять специалист –электромонтажник, соответствующей квалификации.

Габаритные и установочные размеры светильника

1.

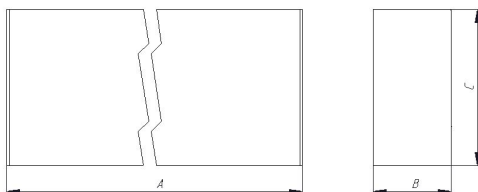

2. PROFILE 60H CC LED



Схема подключения

1. Схема подключения светильника к питающей сети.

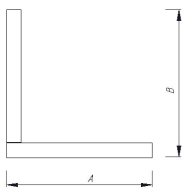
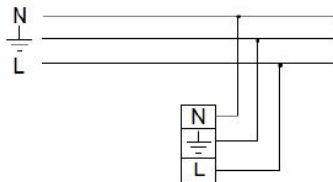

2. Схема подключения светильника к питающей сети с регулируемым драйвером по системе DALI .

Гарантийные обязательства

- Завод-изготовитель обязуется безвозмездно отремонтировать или заменить светильник, вышедший из строя не по вине покупателя в условиях нормальной эксплуатации, в течение гарантийного срока.
- Светильник является обслуживаемым прибором. При установке светильника необходимо предусмотреть возможность свободного доступа для его обслуживания или ремонта. Завод-производитель не несет ответственности и не компенсирует затраты, связанные со строительно-монтажными работами и наймом специальной техники при отсутствии свободного доступа к светильнику для его обслуживания или ремонта.
- Гарантийный срок – 36 месяцев с даты поставки светильника.
- Гарантийные обязательства не признаются в отношении изменения оттенков окрашенных поверхностей и пластиковых частей в процессе эксплуатации.
- Гарантийный срок на блоки резервного питания (поставляемые в комплекте с аккумуляторной батареей), а также на компоненты систем управления освещением (поставляемые без светильников), составляет 12 (двенадцать) месяцев с даты поставки.
- Световой поток в течение гарантийного срока сохраняется на уровне не ниже 70% от заявляемого номинального светового потока, значение коррелированной цветовой температуры и область допустимых значений коррелированной цветовой температуры в течение гарантийного срока - согласно приведенным в ГОСТ Р 54350.
- Гарантия сохраняется в течение указанного срока при условии, что сборка, монтаж и эксплуатация светильников производится специально обученным техническим персоналом и в соответствии с паспортом на изделие.
- Срок службы светильников в нормальных климатических условиях при соблюдении правил монтажа и эксплуатации составляет:
8 лет – для светильников, корпус и/или оптическая часть (рассеиватель) которых изготовлены из полимерных материалов.
10 лет – для остальных светильников.
- Производитель оставляет за собой право на внесение изменений в конструкцию изделия улучшающие потребительские свойства. Кроме того, производитель не несет ответственности за возможные опечатки и ошибки, возникшие при печати.

- Хранение.

Светильники должны храниться в отапливаемых и вентилируемых складах, хранилищах с кондиционированием воздуха, расположенных в любом макроклиматическом районе при температуре от +5 до +40°C и относительной влажности не более 80%.

NiCd, NiMH аккумуляторы: Температурный диапазон +5 до +40°C

При длительном хранении более полугода рекомендуется производить заряд аккумуляторов – 5 циклов заряда разряда.

Условия транспортирования светильников должны соответствовать группе "Ж" ГОСТ 23216.

Транспортировать в упаковке производителя любым видом транспорта при условии защиты от механических повреждений и непосредственного воздействия атмосферных осадков.

Свидетельство о приемке

Светильник соответствует ТУ 3461-015-44919750-12 и признан годным к эксплуатации. Светильник сертифицирован.

Дата выпуска _____

Контролер _____

Упаковщик _____

Завод-изготовитель: ООО "МГК "Световые Технологии"

Адрес завода-изготовителя: 390010, Россия, г. Рязань, ул. Магистральная д.10 а.

Дата продажи _____

Штамп магазина

Более подробную информацию Вы можете найти на нашем сайте www.LTcompany.com

Телефон бесплатной горячей линии

8 800 333-23-77

Комплект поставки

- Світильник, шт - 1
- Паспорт, шт - 1
- Упаковка, шт - 1
- Комплект монтажний для з'єднання світильників у лінію (тільки для версій DR), шт - 1

Призначення та загальні відомості

- Світильник накладний, на напівпровідникових джерелах світла (світлодіодах) призначений для загального освітлення адміністративно-громадських приміщень.
- Джерело світла, що міститься в світильнику, може бути замінено тільки виробником або його сервісним агентом.
- Світильник відповідає вимогам безпеки "Технічного регламенту безпеки низьковольтного електричного обладнання", "Технічного регламенту з електромагнітної сумісності обладнання", ДСТУ EN 55015:2014 та ДСТУ 3680-98.
- Для світильників, що керуються по DALI протоколу, регулювання світлового потоку здійснюється в діапазоні від 1 до 100%.

Вказівки з техніки безпеки

- Не проводити ніяких робіт зі світильником при поданій на нього напрузі.
- Забороняється експлуатація світильника без захисного заземлення (для світильників з I класом захисту).
- Робоче положення світильника повинно виключати можливість дивитися на джерело світла з відстані менше 0,5 м.
- Забороняється експлуатація світильника з пошкодженим розсіювачем.



- Забороняється самостійно проводити розбирання, ремонт або модифікацію світильника. У разі виникнення несправності необхідно відразу відключити світильник від мережі живлення та звернутися на завод-виробник або в спеціалізовану службу по ремонту та обслуговуванню світильників.
- Світильники на напівпровідникових джерелах світла (світлодіодах) відносяться до малонебезпечних твердих побутових відходів та утилізуються відповідно до ГОСТ Р 55102-2012.

Правила експлуатації та установка

Експлуатація світильника повинна проводитися відповідно до «Правил технічної експлуатації електроустановок споживачів».

Установку, чистку світильника та заміну компонентів проводити тільки при відключеному живленні. Чистку розсіювача світильника виконувати в міру його забруднення, м'якою тканиною, змоченою в мильному розчині.

1. Інструмент що використовується.



2. Відключити живлення в мережі. Зачистити мережеві дроти.

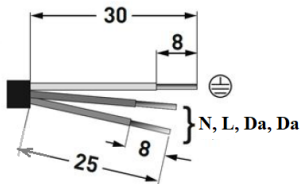
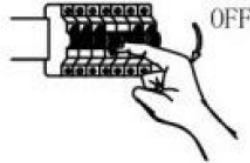

3. Розпакувати світильник та зняти з нього розсіювач та торцеві кришки (для версії DR та CC знімати торцеві кришки та розсіювач не потрібно).

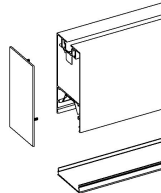

4. Вилучити з корпусу кронштейн з встановленим на нього драйвером.

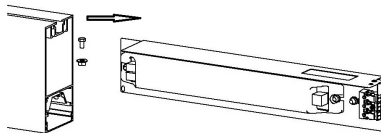

5. Протягнути провід живлення через отвір в корпусі, вивести кабель з профілю назовні. Підключити провід живлення до драйверу відповідно до зазначеної полярності, встановити кронштейн з драйвером назад в корпус.

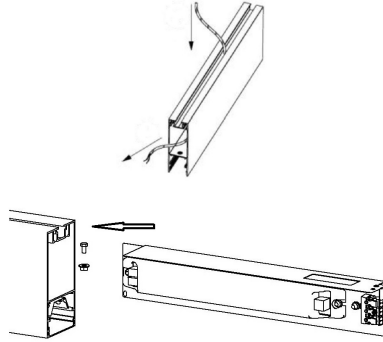

6. Для установки світильників на систему тросових підвісів:

6.1. Встановити гриппери підвісів в паз корпусу з кроком не більше 2,2 м.

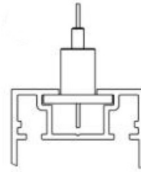

6.2. Встановити в корпус торцеві кришки та розсіювач.



6.3. Закріпити комплект підвісів на опорній поверхні. Встановити кінці тросів в гриппери підвісу в корпусі. Відрегулювати положення світильника.

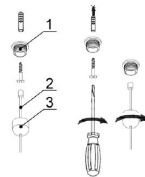

7. Для установки світильників на опорну поверхню:

7.1. Відстикувати плату світлодіодного модуля від магнітів кріплення.

7.2. Встановити в корпус торцеві кришки



7.3. Використовуючи монтажні отвори встановити корпус світильника на опорну поверхню саморізами.

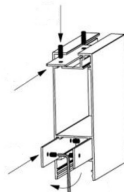

8. Світильник PROFILE 60H LED DR призначений для з'єднання в лінію. Кутковий елемент PROFILE 60H CC LED призначений для з'єднання ліній. При установці в лінію необхідно замовити комплект торцевих кришок та розсіювач, довжиною відповідної довжині світлової лінії або довший неї (в комплект поставки не входить), так само при необхідності замовити систему підвісів (не входить до комплекту поставки).

9. Для світильників що встановлюються у лінію.

9.1. Відстикувати плату світлодіодного модуля від магнітів кріплення.

9.2. Встановити пластини сполучні в пази корпусу.

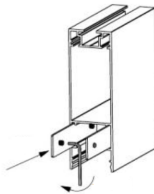

10. Встановити в корпус плату світлодіодного модуля. Для підключення переконаватися в тому, що підвіс не перешкоджає надійному кріпленню відбивача з магнітами.

11. З'єднати в лінію необхідну кількість світильників (тільки для світильників PROFILE 60H LED DR).

12. Встановити розсіювач.

Установку і підключення світильника повинен виконувати фахівець - електромонтажник, відповідної кваліфікації.

Габаритні та установочні розміри світильника

1.

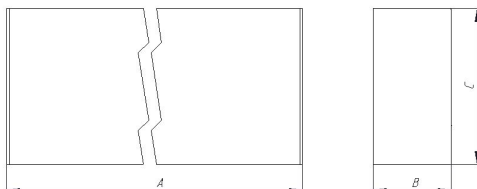

2. PROFILE 60H CC LED



Схема підключення

1. Схема підключення світильника до мережі живлення.

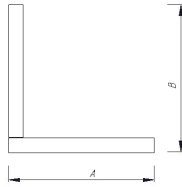
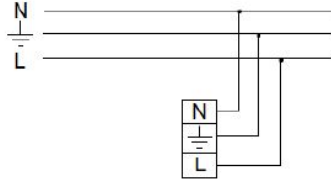

2. Схема підключення світильника до мережі живлення з регульованим драйвером по системі DALI .

Гарантійні обов'язки

- Завод-виробник зобов'язується безкоштовно відремонтувати чи замінити світильник, який вийшов з ладу не з вини покупця за умов нормальної експлуатації та при дотриманні правил монтажу протягом гарантійного терміну.
- Світильник є приладом, що має обслуговуватись. При установці світильника необхідно передбачити можливість вільного доступу для його обслуговування або ремонту. Завод-виробник не несе відповідальності та не компенсує витрати, пов'язані з будівельно-монтажними роботами та наймом спеціальної техніки при відсутності вільного доступу до світильника для його обслуговування або ремонту.
- Гарантійний термін - 36 місяців з дати поставки світильника.
- Гарантійні зобов'язання не визнаються щодо зміни відтінків пофарбованих поверхонь та пластикових частин в процесі експлуатації.
- Гарантійний термін на блоки резервного живлення (поставляються в комплекті з акумуляторною батареєю), а також на компоненти систем управління освітленням (що поставляються без світильників), становить 12 (дванадцять) місяців з дати поставки.
- Світловий потік протягом гарантійного терміну зберігається на рівні не нижче 70% від заявленого номінального світлового потоку, значення корелятивною колірної температури та область допустимих значень корельованих колірної температури протягом гарантійного терміну - згідно з наведеними в ГОСТ Р 54350.
- Гарантія зберігається протягом зазначеного строку за умови, що зборка, монтаж і експлуатація світильників проводиться спеціалізованим технічним персоналом і відповідно до паспорта на виріб.
- Термін служби світильників в нормальних кліматичних умовах при дотриманні правил монтажу та експлуатації становить:
8 років - для світильників, корпус та/або оптична частина (розсіювач) яких виготовлені з полімерних матеріалів.
10 років - для інших світильників.
- Виробник залишає за собою право на внесення змін в конструкцію виробу що покращують споживчі властивості. Крім того, виробник не несе відповідальності за можливі опечатки та помилки, що виникли при друку.

- Зберігання.

Світильник повинен зберігатися в опалювальних та вентиляційних складах, сховищах з кондиціонуванням повітря, розташованих в будь-якому макрокліматичному районі при температурі від +5 до + 40 ° С та відносній вологості не більше 80%

NiCd, NiMH акумулятори: Температурний діапазон +5 до +40°C

При тривалому зберіганні понад півроку рекомендується проводити заряд акумуляторів - 5 циклів заряду розряду. Умови транспортування світильників повинні відповідати групі "Ж" ГОСТ 23216.

Транспортувати в упаковці виробника будь-яким видом транспорту за умови захисту від механічних пошкоджень та безпосереднього впливу атмосферних опадів.

Свідоцтво про приймання

Світильник відповідає ТУ 3461-015-44919750-12 та визнаний придатним до експлуатації.
Світильник сертифікований.

Дата випуску _____

Контролер _____

Пакувальник _____

Завод-виробник: ТОВ "МГК "Світлові Технології"

Адреса заводу-виробника: 390010, Росія, м. Рязань, вул. Магістральна д. 10 а.

Дата продажу _____

Штамп магазину

Більш детальну інформацію Ви можете знайти на нашому сайті www.LTcompany.com

Телефон безкоштовної гарячої лінії

0038 044 364 2424

Жеткізілім жиынтығы

- Шамдал, дана - 1
- Төлқұжат, дана - 1
- Орам, дана - 1
- Шырақтарды желіге қосуға арналған жинақ (тек DR нұсқалары үшін), дана - 1

Міндетті және жалпы мәліметтер

- жапсырма шамшырақ, жартылай өткізгішті жарық көздерінде (жарық диодтарында) әкімшілік-қоғамдық үй-жайларды жалпы жарықтандыру үшін арналған.
- Шамшырақтың қуаттандыру көзін өндіруші немесе оның қызмет көрсету агенті арқылы ауыстыруға болады.
- Шам КО ТР ,ЕЭО ТР талаптарына сәйкес келеді.
- DALI хаттамасымен басқарылатын шырақтар үшін жарық ағынының реттелімі 1 мен 100 % диапазонында орындалады.

Міндеті және жалпы мәліметтер

- Тоқ жүйесінде кернеу берген кезде шамшашырақпен ешқандай жұмыс жүргізуге болмайды.

Қорғаныс жерге қосу қамтамасыз етілмеген шамшырақты эксплуатациялауға тыйым салынады.(I кластағы қорғаныс шамшырақтар үшін).

- Шамшырақтың жұмыс орны жарық көзіне 0,5 м кем қашықтықтан қарау мүмкіндігін шектейтіндей орналасуы керек.

- Шашыратқышы бүлінген шамшырақты эксплуатациялауға тыйым салынады.

Шамдалды түрлендіру, жөндеу немесе өздігінен бөлшектеу тыйым салынады.Жарамсыздығы байқала бастаған кезде шамдалды жеткізу желісінен өшіру керек және зауыт-өндірушіге немесе арнайы жөндеу мен қызмет көрсету орталықтарына көрсету керек.

- Жартылай өткізгіш Жарық көздеріндегі (жарықдиодты) шамдар аз қауіпті қатты тұрмыстық қалдықтарға жатады және Р 55102-2012 ГОСТ сәйкес кәдеге жаратылады.

Пайдалану және орнату қондыру ережелері

Шамшырақтың пайдалану "Тұтынушылардың электр қондырғыларын техникалық пайдалану ережелеріне " сәйкес келу керек.

Орнату, шамды тазалау және компоненті ауыстыру тек тоқтан ажыратылған кезде жүргізуге болады. Шамшырақтың шашыратқышын ластанған сайын сабын ерітіндісінде суланған жұмсақ матамен тазалау қажет.



1. Қолданыстағы құрылғы

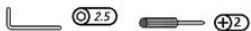

2. Желідегі қуат көзін өшіріңіз. Желілік сымдарды тазалаңыз.

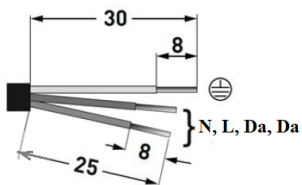
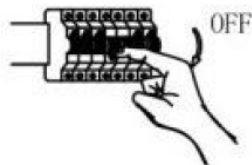

3. Орамадан шамдалды алыңыз және одан шашыратқыш пен шетжақ қақпақтарын шешіңіз (DR, CC версиялары үшін шетжақ қақпақтары мен шашыратқышты шешу керек емес).

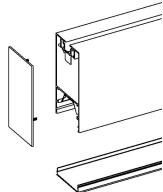

4. Тұрқыдан драйверімен бірге орнатылып тұрған кронштейнді алып тастаңыз.

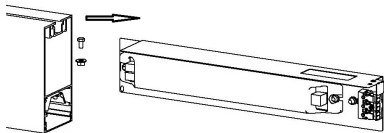

5. Тұрқы саңылауы арқылы қуат беруші сымын өткізіңіз, кабельді профильден сыртқа шығарыңыз. Көрсетілген кереғарлыққа сәйкес қуат көзін драйверге қосыңыз, кронштейн мен драйверді қайтадан тұрқыға орнатыңыз.

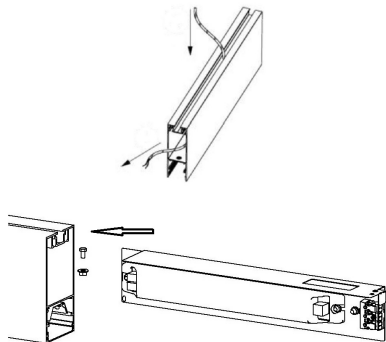

6. Кабель ілгіштерінде шамдарды орнату үшін:

6.1. Тұрқы наушасына асқышты грипplerлерін 2,2 м адымнан аспайтындай орнатыңыз.

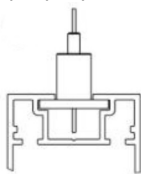

6.2. Тұрқыға шетжақ қақпақтары мен шашыратқышты орнатыңыз.



6.3. Сүйеніш бетке асқыштар жиынтығын бекітіңіз. Тұрқыда арқан соңдарын асқыш грипplerіне орнатыңыз. Шамдал қалпын реттеңіз.

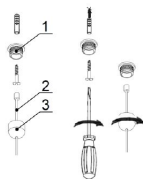

7. Сүйеніш бетке шамдалдарды орналастыру үшін:

7.1. Магнитті бекіткіштен жарықдиодты модульді тақшаны жапсарлаңыз.

7.2. Соңы қақпағын корпусқа орнатыңыз



7.3. Монтаждық саңылауларды қолдана отырып сүйеніш бетке өзкесік арқылы шамдал тұрқысын орнатыңыз

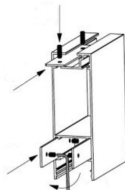

8. PROFILE 60H LED DR шамдалы қатарлап жалғасу үшін арналған. Бұрыштық элемент PROFILE 60H CC LED сызықтарды қосуға арналған. Қатарлап орналастырылған кезде шетжақ қақпақтар жиынтығы мен шашыратқышқа тапсырыс беру керек, жарық жолының ұзындығына сәйкес немесе ұзынырақ (жеткізілім жиынтығына кірмейді), сонымен қатар қажет болған жағдайда ілгіш жүйесіне тапсырыс беріңіз (жеткізілім жиынтығына кірмейді).

9. Қатарға орналастырылатын шамдалдар үшін.

9.1. Жарықдиодты модульдің тақшасын бекіткіш магнитінен айырыңыз.

9.2. Біріктіргіш тілімшілерін тұрқы ойығына орналастырыңыз.

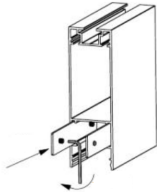

10. Жарықдиодты модульді тақшаны тұрқыға орнатыңыз. Тақшаны орнатар кезінде, ілгіштің шағылдырғыш магниттерімен берік бекітіліп тұруында бөгет жоқ екеніне көз жеткізу керек.

11. Қажетті шамдалды қатарға қосыңыз.

(тек PROFILE 60H LED DR шамдары үшін).

12. Шашыратқышты орнатыңыз.

Шамшырақты орнату және қосу жұмыстарын маман - біліктілігі сәйкес электрмонтаждаушы орындауы керек.

Шамшырақтың габариттік және орнату өлшемдері

1.

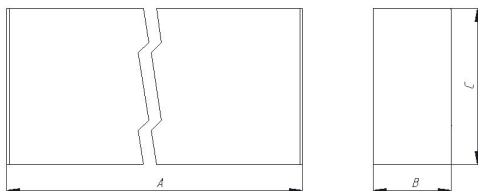

2. PROFILE 60H CC LED

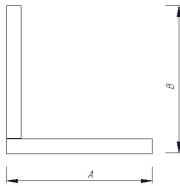

Қосу сызбасы

1. Шамдалдың қуаттандыру желісіне қосылу сызбасы.

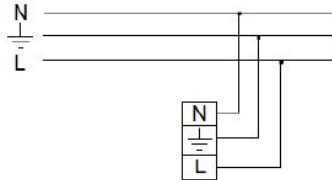

2. Шамдалдың DALI жүйесі бойынша реттейтін драйвері бар қуаттандыру желісіне қосылу сызбасы.

Кепілдік міндеттемелері

- Өндіруші зауыт кепілдік мерзім кезеңінде қалыпты пайдаланылған және орнату ережелері сақталған жағдайда сатып алушының кінәсінен тыс істен шыққан шамшырақты ақысыз жөндеуге немесе алмастыруға міндеттенеді.
- Шамшырақ қызмет көрсету құрылғысы боп табылады. Шамшырақты қондырғанда оның еркін қызмет көрсету немесе жөндеу кезіндегі кедергісіз қол жеткізуін қамтамасыз ету қажет. Өндіруші-зауыт шамшырақтың техникалық қызмет көрсету немесе жөндеу жұмыстарын өткізу үшін шамшыраққа еркін қол жеткізу болмаған кезде құрылыс жұмыстары немесе арнайы жабдықтарды жалдауға байланысты шығындарды өтемейді және оған жауапты емес.
- Кепілдік мерзімі - шамшырақ жеткізілген күннен бастап 36 ай.
- Кепілдік міндеттері эксплуатация барысында боялған беттің және пластик беттердің өзгеруіне орындалмайды.
- Резервтік қоректендіру блоктарының (аккумулятор батареясымен жинақта жеткізілетін), сонымен бірге жарықтандыруды басқару жүйесінің құраушыларының кепілдік мерзімі жеткізілген күннен бастап 12 (он екі) айды құрайды.
- Жарық ағыны кепілдік мерзімінің барысында ұсынылатын номинал жарық ағынынан 70% төмен емес деңгейінде сақталады, кепілдік мерзімінің барысында өзгертілген түс температурасының мәні және өзгертілген түс температурасының рұқсат етілген мәндерінің аумағы - ГОСТ Р 54350 келтірілген мәндерге сәйкес.
- Жинақтау, қондыру және қызмет көрсетуі өнімге берілген төлқұжатқа сәйкес келетін болса, кепілдік көрсетілген мерзімге дейін сақталынады.
- Қалыпты климаттық жағдайда монтаж және эксплуатация ережелерін орындаған кезде шамшырақтардың жарамдылық мерзімі келесідей болады:
8 жыл - корпусы және/немесе оптикалық бөлігі (шашыратқыш) полимер материалдан жасалған,
10 жыл - басқа шамдалдар үшін.
- Өндірушіде осы бұйымның құрылымына тұтыну қасиеттерін жақсарту мақсатында өзгерістер енгізу құқығы болады. Сонымен қатар, өндіруді баспа барысындағы баспа қателері мен басқа да қателер үшін жауапты болмайды.

- Сақтау және тасымалдау.

Шамдал жылытылатын және желдетілетін, ауаны баптайтын қоймаларда сақталуы тиіс, кез-келген макроклиматты аймақтарда температурасы +5 тан +40°C дейін және қатысты ылғалдылығы 80% көп емес жағдайда бейімделінген.

NiCd, NiMh аккумуляторлары: Температуралық диапазондары +5 до +40°C

Жарты жылдан астам уақытта сақтау үшін аккумулятор қуаттандыруы -5 қуатсыздандыру циклімен істен шығуы ұсынылады. Шамдалдарды тасысалдау шарттары МЕМСТ 23216 «Ж» тобымен сәйкес болуы қажет.

Кез келген тасымалмен өндірушінің қаптамасымен тасымалдауға болады, тек механикалық ақаулардан сақтық және атмосфералық шөгү ықпал етуінен шарты болған жағдайда.

Қабылдау туралы куәлік

Шырақ ТУ 3461-015-44919750-12 сәйкес және қолдануға жарамды болып табылды. Шырақ сертифицикатталған.

Шығарылған күні _____

Контроллер _____

Ораушы _____

Өндіруші зауыт: "МГК"ЖШҚ Жарық Технологиялары"

Өндіруші зауыттың мекен-жайы: 390010, Ресей, Рязань қ., Магистральная көш., 10 а үй.

Сату күні _____

Дүкен мөртаңбасы

Толық ақпаратты сіз біздің веб-сайтымызда www.LTcompany.com көре аласыз.

Тегін желісінің телефоны

8 800 099-77-70

01.09.2022 2:18:27