

FENIX LED

Светильники для освещения улиц и дорог / Көше мен жолдарды
жарықтандыруға арналған шамдалдар

(ru) Паспорт
(kaz) Төлқұжат

Дата выпуска _____

Контролер _____

Упаковщик _____



(ru)



Сделано в России

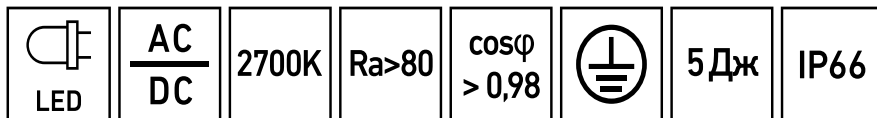

Артикул	Наименование	Исполнение	Мощность, Вт	Световой поток, лм	Свет. отдача, лм/Вт	Кэф. пульс. св. пот	Рабочее напряжение питания DC, В	Рабочее напряжение питания AC, В	Ном. напряжение DC, В
Артикул	Атауы	Орындау	куаты, В	Жарықтық ағын, лм	Жарық беру лм/Вт	Жар. ағ. пульст. коэф.	DC, В қуат көзінің жұмыстық кернеуі	AC, В қуат көзінің жұмыстық кернеуі	Номиналды кернеуі DC, В
1102100050	FENIX LED 150W	DS4 827 RAL9006	150	16500	110	<1%	142-431	100-305	230
1102100220	FENIX LED 150W *	DS4 827 RAL9006 CRH							
1102100360	FENIX LED 150W *	DW3 827 RAL9005 CRH		19000	127				
1102100060	FENIX LED 150W	DW3 827 RAL9006							
1102100120	FENIX LED 150W *	DW3 827 RAL9006 CRH							
1102100010	FENIX LED 240W	DS4 827 RAL9006	225	24800	110	-	90-305	-	
1102100230	FENIX LED 240W	DS4 827 RAL9006 CRH							
1102100350	FENIX LED 240W	DW3 827 RAL9005 CRH		29000	129				
1102100040	FENIX LED 240W	DW3 827 RAL9006							
1102100130	FENIX LED 240W	DW3 827 RAL9006 CRH							
1102100020	FENIX LED 300W *	DS4 827 RAL9006	290	31900	110	142-431	100-305	230	
1102100330	FENIX LED 300W *	DS4 827 RAL9006 CRH							
1102100030	FENIX LED 300W *	DW3 827 RAL9006		35400	122				
1102100140	FENIX LED 300W *	DW3 827 RAL9006 CRH							

A+**ухл1***

Ном.напря жение АС,В	Частота тока, Гц	Угол рассеиван ия, °	Пусковой ток, А	Вр.импуль са пущ.тока, мс	Масса, кг	Длина(А), мм	Ширина (В), мм	Высота(С) , мм	Установоч ный размер (D), мм
Номиналд ы кернеуі АС, В	Тоқтың жилігі, Гц	Шашырау бұрышы, °	Іске қосу тғы, А	Іске қосу тоғының импульс уақыты, мс	Салмағы, кг	Ұзындығы (А), мм	Ені (В), мм	Биіктігі (С), мм	Орнату өлшемі (D),мм
230	50-60	D150/80	3	40000	16	956	410	188	48-60
								198	
								188	
		198							
		188							
		198							
	D145/50	D150/80	6					188	
								198	
								188	
		D145/50						198	
								188	
								198	

RU Примечания:

- Допустимое отклонение величин: мощности, светового потока, массы от номинальных значений составляет $\pm 10\%$.
- Допустимое отклонение значений КЦТ от номинального значения составляет $\pm 300\text{K}$.
- Питающая сеть должна быть защищена от коммутационных и грозовых импульсных помех.
- Качество электроэнергии должно соответствовать ГОСТ 32144-2013.
- Климатическое исполнение УХЛ1* соответствует ГОСТ 15150-69, нижнее рабочее значение окружающего воздуха -40°C , верхнее рабочее значение окружающего воздуха $+50^{\circ}\text{C}$.
- *Для этих светильников значение допустимой окружающей температуры следующее:
 - FENIX LED 150W DS4 827 RAL9006 CRH $-40^{\circ}\text{C}..+40^{\circ}\text{C}$
 - FENIX LED 150W DW3 827 RAL9005 CRH $-40^{\circ}\text{C}..+40^{\circ}\text{C}$
 - FENIX LED 150W DW3 827 RAL9006 CRH $-40^{\circ}\text{C}..+40^{\circ}\text{C}$
 - FENIX LED 300W DS4 827 RAL9006 $-40^{\circ}\text{C}..+40^{\circ}\text{C}$
 - FENIX LED 300W DS4 827 RAL9006 CRH $-40^{\circ}\text{C}..+40^{\circ}\text{C}$
 - FENIX LED 300W DW3 827 RAL9006 $-40^{\circ}\text{C}..+40^{\circ}\text{C}$
 - FENIX LED 300W DW3 827 RAL9006 CRH $-40^{\circ}\text{C}..+40^{\circ}\text{C}$
- Степень IP соответствует ГОСТ IEC 60598-1-2017.
- Тип рассеивателя: Прозрачное защитное стекло.
- Подробнее об указанных в таблице размерах светильника смотрите в разделе "Габаритные и установочные размеры светильника".
- Все параметры светильников указаны при номинальном напряжении питания и нормальных условиях эксплуатации.

Kaz Ескертулер:

- Шаманың ауытқу шегі: қуат, жарық ағыны, мөлшері номиналды маңыздың $\pm 10\%$ құрайды.
- КЦТ маңызының ауытқу шегі номиналды маңыздың $\pm 300\text{K}$ құрайды.
- Қуаттандыру желісі коммуникациялық және найзағай кедергілерінен қорғанылуы тиіс.
- Электр энергиясының сапасы ГОСТ 32144-2013 сәйкес келу керек.
- Ауа райының мәні УХЛ1* 15150-69 МЕМСТ-іне , қоршаған ауаның төмен жұмыс мәні -40°C , қоршаған ауаның жоғарғы жұмыс мәні сәйкес келеді $+50^{\circ}\text{C}$.
- *Осы шамшырақтар үшін рұқсат етілген қоршаған температуралық нұсқаулар келесі болады:
 - FENIX LED 150W DS4 827 RAL9006 CRH $-40^{\circ}\text{C}..+40^{\circ}\text{C}$
 - FENIX LED 150W DW3 827 RAL9005 CRH $-40^{\circ}\text{C}..+40^{\circ}\text{C}$
 - FENIX LED 150W DW3 827 RAL9006 CRH $-40^{\circ}\text{C}..+40^{\circ}\text{C}$
 - FENIX LED 300W DS4 827 RAL9006 $-40^{\circ}\text{C}..+40^{\circ}\text{C}$
 - FENIX LED 300W DS4 827 RAL9006 CRH $-40^{\circ}\text{C}..+40^{\circ}\text{C}$
 - FENIX LED 300W DW3 827 RAL9006 $-40^{\circ}\text{C}..+40^{\circ}\text{C}$
 - FENIX LED 300W DW3 827 RAL9006 CRH $-40^{\circ}\text{C}..+40^{\circ}\text{C}$
- Қорғау дәрежесі IP, МЕМСТ IEC 60598-1-2017 сәйкес келеді.
- Қорғаныш шыны түрі: мөлдір қорғайтын шыны.
- Кестеде көрсетілген шамдалдың өлшемдері туралы толығырақ мәліметті "Шамдалдың габариттік және орнату өлшемдері" бөлімінен қараңыз.

Шырақтардың барлық параметрлері қуат көзінің номиналды кернеуінде және пайдаланудың қалыпты жағдайларында көрсетілген.

Комплект поставки

- Светильник, шт - 1
- Паспорт, шт - 1
- Упаковка, шт - 1

Назначение и общие сведения

- Светильник консольный, на полупроводниковых источниках света (светодиодах) предназначен для освещения улиц и дорог с малой и средней пропускной способностью.
- Источник света, содержащийся в светильнике, может быть заменен только производителем или его сервисным агентом.
- Светильник соответствует требованиям ТР ТС и ТР ЕАЭС.

Указания по технике безопасности

- Не производить никаких работ со светильником при поданном на него напряжении.

- Запрещается эксплуатация светильника без защитного заземления.

- Рабочее положение светильника должно исключать возможность смотреть на источник света с расстояния менее 0,5 м.

- Запрещается эксплуатация светильника с поврежденным рассеивателем.

- Запрещается самостоятельно производить разборку, ремонт или модификацию светильника. В случае возникновения неисправности необходимо сразу отключить светильник от питающей сети и обратиться на завод-изготовитель или в специализированную службу по ремонту и обслуживанию светильников.

- Светильники на полупроводниковых источниках света (светодиодах) относятся к малоопасным твердым бытовым отходам и утилизируются в соответствии с ГОСТ Р 55102-2012.

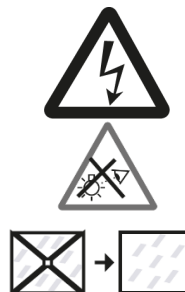

Правила эксплуатации и установка

Эксплуатация светильника должна производиться в соответствии с «Правилами технической эксплуатации электроустановок потребителей». Установку, чистку светильника и замену компонентов производить только при отключенном питании. Очистку рассеивателя светильника производить по мере его загрязнения, мягкой тканью, смоченной в мыльном растворе. Внимание! Повреждение и загрязнение оптических элементов (линз, рассеивателей и светодиодов) приводит к уменьшению эффективности и преждевременному выходу светильника из строя.

1. Используемый инструмент.

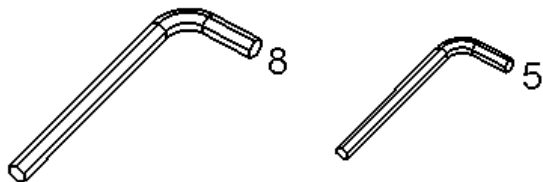
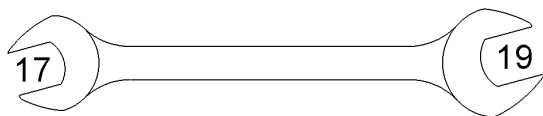

2. Отключить питание в сети и зачистить сетевые провода (max 2,5 мм2) . Распаковать светильник.

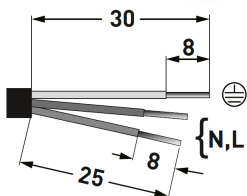
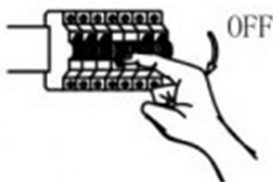

3. Несильно надавить на крышку в районе замка, повернуть замок против часовой стрелки, открыть крышку. ВНИМАНИЕ! Для предотвращения выламывания петель порывами ветра, установить крышку на фиксатор!

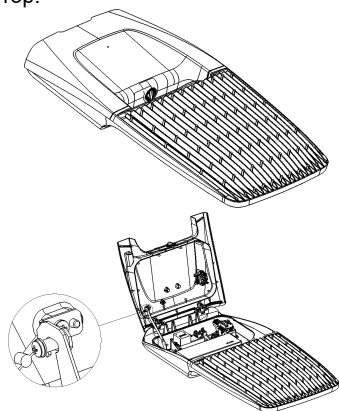

4. Установить гайки квадратные M10 (поз.1) в пазы с внутренней стороны светильника. Гайка всей площадью поверхности должна опираться на корпус светильника.

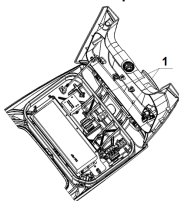

5. Приложить кронштейн светильника к месту его установки. Зафиксировать кронштейн болтом M10 через шайбу 10 (плоскую) и шайбу 10 (гроверная) к гайке квадратной M10, вложенной с внутренней стороны светильника.

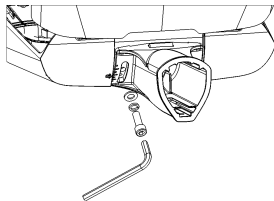

6. Установить необходимый угол наклона светильника от горизонтального положения (при монтаже на консоль или трубу), руководствуясь рисками возле кронштейна. Затянуть винты M10 крепления кронштейна к корпусу светильника с усилием (16+2) Н.м.

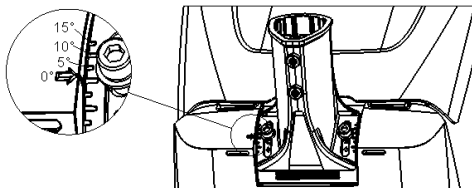

7. Вложить в кронштейн светильника гайки квадратные М10, зафиксировать в них установочные винты М10. Установить светильник в сборе на консоль (трубу), предварительно продев кабель питания через гермоввод светильника в драйверный отсек. Допускается присоединение кабеля только круглого сечения! Отрегулировать положение светильника на трубе, руководствуясь спиртовым уровнем на кронштейне. Зафиксировать винты установочные с усилием (18+2) Н.м.

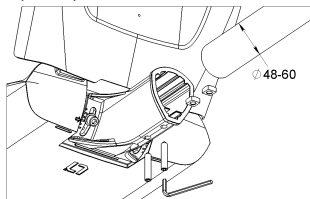

8. На установочные винты М10 через шайбу (гроверная) законтрить гайки шестигранные М10. Гайки затянуть с усилием (18+2) Н.м.

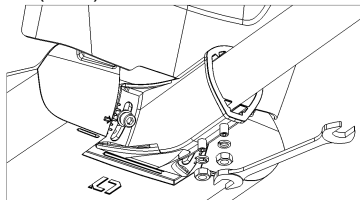

9. Провод питания подключить к коннектору 3-ех полюсному (5-ти полюсному), после чего надежно зафиксировать в гермовводе с усилием 2 Н.м.

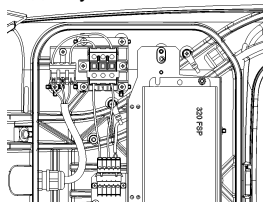

10. Убрать фиксатор крышки, закрыть крышку. Несильно надавить на крышку в районе замка, повернуть замок по часовой стрелке.

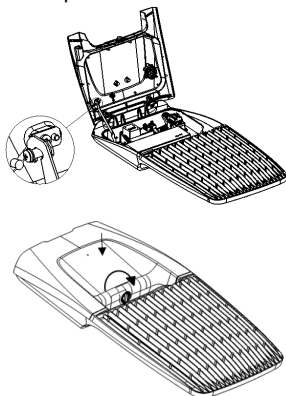

11. Для светильников CR возможно установить контроллер управления светильником арт. 5911000520 Контроллер CS LoRa Luminaire Controller 3.0.(не идет в комплекте) или арт. 2911000080 Luminaire controller CS LoRa 1.0 (не идет в комплекте).

Для этого необходимо снять заглушку и подключить контроллер согласно его инструкции.

ВАЖНО! В комплекте с контроллером идет самоклеющаяся этикетка с серийным номером контроллера. Одна этикетка нанесена на контроллер, вторую этикетку необходимо разместить на соответствующую опору, на которой установлен данный светильник, на высоте 1,5-2,0 метра, предварительно очистив материал опоры. **ВНИМАНИЕ!** Несоблюдение данного пункта приведет к невозможности идентификации серийного номера контроллера светильника и отсутствию возможности адресного запуска системы управления освещением. Потери контроллера в режиме ожидания – 0,6 Вт.
Внимание! Монтаж контроллера запрещен в момент выпадения осадков!

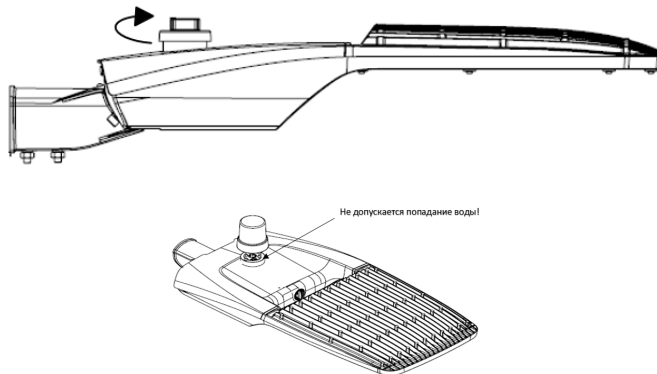

12. ВНИМАНИЕ!

При монтаже светильника проверить затяжку и при необходимости подтянуть гайку гермоввода питающего кабеля.

НЕ ДОПУСКАЕТСЯ ПОДЪЕМ И ПЕРЕНОСКА СВЕТИЛЬНИКА ЗА ПИТАЮЩИЙ КАБЕЛЬ во избежание нарушения влагостойкости, повреждения кабеля и внутренних цепей светильников.

13. Установку и подключение светильника должен выполнять специалист–электромонтажник, соответствующей квалификации.

Установку и подключение светильника должен выполнять специалист –электромонтажник, соответствующей квалификации.

Габаритные и установочные размеры светильника

1.

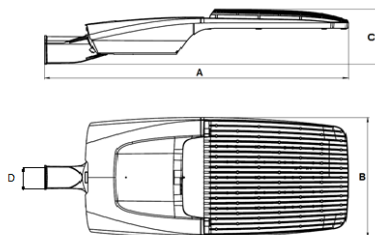

2. CR



Схема подключения

1. Схема подключения светильника к питающей сети.

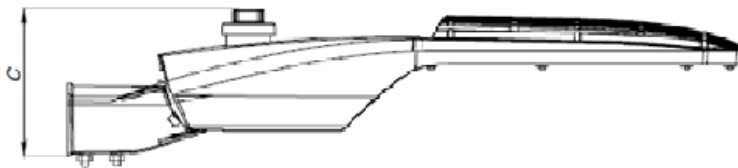
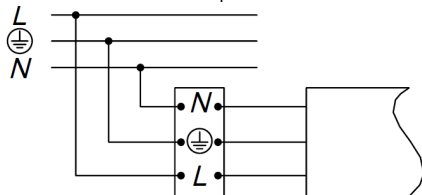

Гарантийные обязательства

- Завод-изготовитель обязуется безвозмездно отремонтировать или заменить светильник вышедший из строя не по вине покупателя в условиях нормальной эксплуатации, в течение гарантийного срока.
- Светильник является обслуживаемым прибором. При установке светильника необходимо предусмотреть возможность свободного доступа для его обслуживания или ремонта. Завод-производитель не несет ответственности и не компенсирует затраты, связанные со строительно-монтажными работами и наймом специальной техники при отсутствии свободного доступа к светильнику для его обслуживания или ремонта.
- Гарантийный срок – 60 месяцев с даты поставки светильника.
- Гарантийные обязательства не признаются в отношении изменения оттенков окрашенных поверхностей и пластиковых частей в процессе эксплуатации.
- Гарантийный срок на блоки резервного питания (поставляемые в комплекте с аккумуляторной батареей), а также на компоненты систем управления освещением (поставляемые без светильников), составляет 12 (двенадцать) месяцев с даты поставки.
- Световой поток в течение гарантийного срока сохраняется на уровне не ниже 70% от заявляемого номинального светового потока, значение коррелированной цветовой температуры и область допустимых значений коррелированной цветовой температуры в течение гарантийного срока - согласно приведенным в ГОСТ 34819-2021.
- Гарантия сохраняется в течение указанного срока при условии, что сборка, монтаж и эксплуатация светильников производится специально обученным техническим персоналом и в соответствии с паспортом на изделие.
- Срок службы светильников в нормальных климатических условиях при соблюдении правил монтажа и эксплуатации составляет:
 - 8 лет – для светильников, корпус и/или оптическая часть (рассеиватель) которых изготовлены из полимерных материалов.
 - 10 лет – для остальных светильников.
- Производитель оставляет за собой право на внесение изменений в конструкцию изделия улучшающие потребительские свойства. Кроме того, производитель не несет ответственности за возможные опечатки и ошибки, возникшие при печати.

- Хранение.

Светильники должны храниться в отопляемых и вентилируемых складах, хранилищах с кондиционированием воздуха, расположенных в любом макроклиматическом районе при температуре от +5 до +40°С и относительной влажности не более 80%.

NiCd, NiMH аккумуляторы: Температурный диапазон +5 до +40°С

При длительном хранении более полугода рекомендуется производить заряд аккумуляторов – 5 циклов заряда разряда.

Условия транспортирования светильников должны соответствовать группе “Ж” ГОСТ 23216.

Транспортировать в упаковке производителя любым видом транспорта при условии защиты от механических повреждений и непосредственного воздействия атмосферных осадков.

- Полезный срок службы светильника при температуре окружающей среды от минус 20°С до +20°С, ограничивается уровнем сохранения светового потока 80% от первоначального, при доле фатальных отказов не более 10%.
- Полезный срок службы светильника при температуре окружающей среды от минус 20°С до +20°С, L80F10 = 70000 часов.
- Полезный срок службы светильника при температуре окружающей среды от минус 40°С до +35°С, L70F50= 50000 часов.
- Выход из строя единичных светодиодов светильника в количестве 10% и менее не является гарантийным случаем.

Свидетельство о приемке

Светильник соответствует ТУ 27.40.39-022-88466159-2019 и признан годным к эксплуатации. Светильник сертифицирован.

Информация о дате выпуска, контролере и упаковщике указана на титульном листе.

Завод-изготовитель: ООО "МГК "Световые Технологии"

Адрес завода-изготовителя: 390010,Россия, г. Рязань, ул. Магистральная д.10 а.

Дата продажи _____

Штамп магазина

Более подробную информацию Вы можете найти на нашем сайте www.LTcompany.com

Телефон бесплатной горячей линии

8 800 333-23-77

Жеткізілім жиынтығы

- Шамдал, дана - 1
- Төлқұжат, дана - 1
- Орам, дана - 1

Міндетті және жалпы мәліметтер

- консолды шамшырақ, жартылай өткізгішті жарық көздерінде (жарық диодтарында) көшелерді, аз және орташа өткізу қабілеті бар жолдарды жарықтандыру үшін арналған.
- Шамшырақтың қуаттандыру көзін өндіруші немесе оның қызмет көрсету агенті арқылы ауыстырыға болады.
- Шам КО ТР ,ЕЭО ТР талаптарына сәйкес келеді.

Міндеті және жалпы мәліметтер

- Тоқ жүйесінде кернеу берген кезде шамшашырақпен ешқандай жұмыс жүргізуге болмайды.

- Қорғаныс жерге қосу қамтамасыз етілмеген шамшырақты эксплуатациялауға тыйым салынады.

- Шамшырақтың жұмыс орны жарық көзіне 0,5 м кем қашықтықтан қарау мүмкіндігін шектейтіндей орналасуы керек.

- Шашыратқышы бүлінген шамшырақты эксплуатациялауға тыйым салынады.

- Шамдалды түрлендіру, жөндеу немесе өздігінен бөлшектеу тыйым салынады. Жарамсыздығы байқала бастаған кезде шамдалды жеткізу желісінен өшіру керек және зауыт-өндірушіге немесе арнайы жөндеу мен қызмет көрсету орталықтарына көрсету керек. Жартылай өткізгіш Жарық көздеріндегі (жарықдиодты) шамдар аз қауіпті қатты тұрмыстық қалдықтарға жатады және Р 55102-2012 ГОСТ сәйкес кәдеге жаратылады.

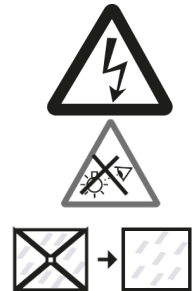

Пайдалану және орнату қондыру ережелері

Шамшырақтың пайдалану "Тұтынушылардың электр қондырғыларын техникалық пайдалану ережелеріне " сәйкес келу керек.

Орнату, шамды тазалау және компоненті ауыстыру тек тоқтан ажыратылған кезде жүргізуге болады. Шамшырақтың шашыратқышын ластанған сайын сабын ерітіндісінде суланған жұмсақ матамен тазалау қажет. Назар аударыңыз! Оптикалық элементтердің (линзалардың, шашыратқыштар мен жарық диодтардың) зақымдалуы мен ластануы шырағданның тиімділігінің азаюына және оның мерзімінен бұрын істен шығуына әкеп соқтырады.

1. Қолданылатын құрал-сайман.

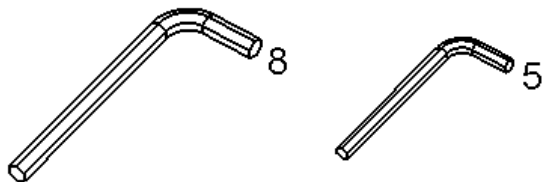
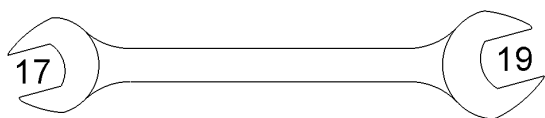

2. Желідегі қуат көзін өшіріңіз және желілік сымдарды (max 2,5 мм²) тазалаңыз. Шырақты орамадан шығарыңыз.

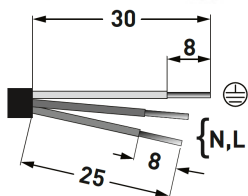
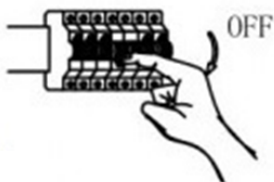

3. Құлыптау аймағындағы қақпақты аздап басыңыз, құлыпты сағат тіліне қарсы бұраңыз, қақпақты ашыңыз.
НАЗАР АУДАРЫҢЫЗ! Ілмектердің желдің әсерінен үзілуіне жол бермеу үшін қақпақты бекіткішке орнатыңыз!

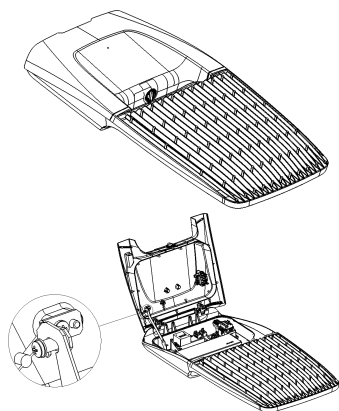

4. Шырақтың ішкі жағындағы пазаға квадрат М10 (1 поз.) сомындарын орнатыңыз. Сомын бүкіл беттік ауданымен шырақтың тұрқысына сүйену керек.

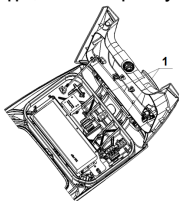

5. Шырақ қронштейнін өзі орнатылатын жеріне қойыңыз. 10 тығырық (жайпақ) арқылы М10 бұрандамасымен қронштейнді және 10 тығырығын (гроверлік) шаршы М10 сомынына айқындаңыз, шырақтың ішкі жағында салынған.

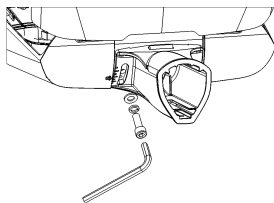

6. Шырақтың көлденең күйінен қажетті еңкіш бұрышын орнатыңыз (консольға немесе құбырға монтаждағанда), қронштейн айналасындағы қатерді басқара отырып. (16+2) Нм көп емес күшімен шырақ тұрқысына қронштейннің бекіткішін М10 бұрамасымен тартыңыз.

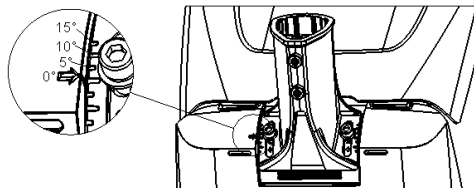

7. М10 квадрат сомын шамшырақ кронштейне тіркеңіз, оларға М10 орнатуға дайын бұрамаларын түзетеңіз. Жинақталған шамшырақты консольге (құбыр) орнатыңыз, драйверлік бөлікке шамшырақ қымтағышының алдын-ала кабель қуатынан иіліп өту арқылы. Кабельді дөңгелек көлденең қимасымен ғана бекітуге болады! Құбырдағы шамшырақтың орнын реттеңіз, кронштейндегі алкоголь деңгейін бағыттай отырып. Бекітілген бұрамаларды кемінде (18+2) Нм күшінде сақтаңыз.

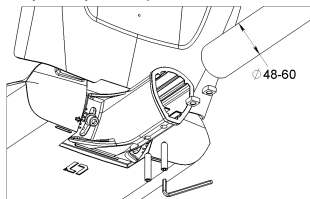

8. М10 орнатылатын бұрамаларға тығырық (гроверлік) арқылы М10 алтықырлы сомынын жиектеңіз. (18+2) Нм көп емес күшімен сомынды айқындаңыз.

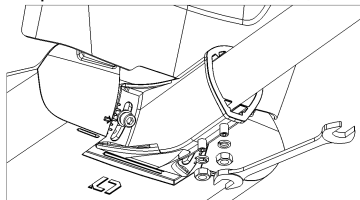

9. 3-полюсті (5-полюсті) коннекторге сым қуат көзін қосыңыз, кейін кемінде қымтағыш күші 2 Нм болатындай сенімді етіп түзетіңіз.

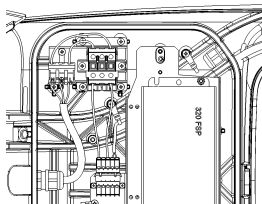

10. Қақпақ бекіткішін алып тастаныз, қақпағын жабыңыз. Құлып ауданындағы қақпаққа ақырын басып, құлыпты сағат тіліне қарай бұрыңыз.

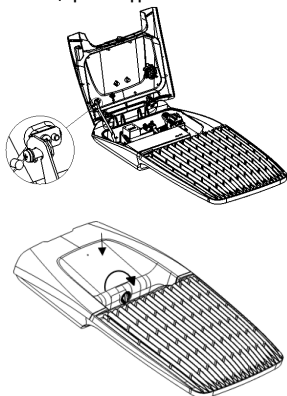

11. CR шырақтарға басқару контроллер шырақтарын арт. 5911000520 Luminaire controller CS LoRa 3.0. контроллері (жиынтықта жүрмейді) немесе арт. 2911000080 Luminaire controller CS LoRa 1.0 (жиынтықта жүрмейді) орнату мүмкін. Ол үшін монтаждық нұсқаулыққа сәйкес бітеуішті шешіп және контроллерді қосыңыз. **МАҢЫЗДЫ!** Контроллер жиынтығында контроллердің сериялық нөмірімен бірге өзі желімденетін заттаңбасы жүреді. Бір заттаңбасы контроллерге түсірілген, ал екінші заттаңбаны сәйкес сүйенішке орналастыру қажет, осы шырақ орналасқан, 1,5-2,0 биіктікте, алдын-ала сүйеніш материалдарын тазалау арқылы. **НАЗАР АУДАРЫҢЫЗ!** Осы пунктті сақтамаған жағдайда шырақ контроллерінің сериялық нөмірінің идентификациясының мүмкін еместігіне әкеледі және жарықтандырудың басқару жүйесінің мекенжайлық жіберу мүмкіндігі болмай қалады. Контроллердің күту тәртібіндегі шығысы-0,6 Вт. Назар аударыңыз! Тұну түсуі мезетінде контроллерді монтаждау тыйым салынады!

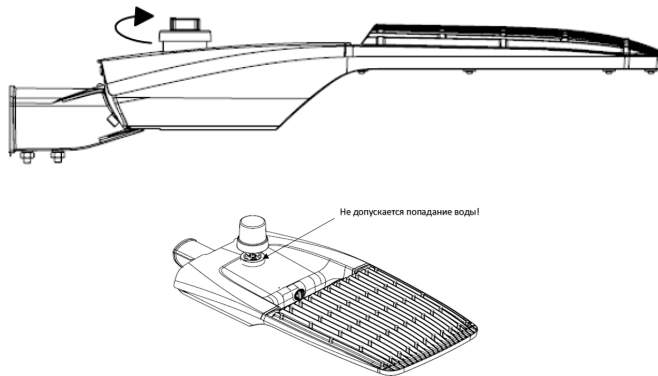

12. **НАЗАР АУДАРЫҢЫЗ!** Шырақты монтаждағанда созылуын тексеріңіз және қажет болған жағдайда қуат көзі кабеліндегі гермоввод сомынын тартыңыз. Кабельдің және шырақтағы ішкі тізбектердің зақымдануын, ылғалға төзімділік бұзылуын болдырмас үшін **ҚУАТ КӨЗІ КАБЕЛІНЕН КЕЙІН ШЫРАҚТЫ КӨТЕРУ ЖӘНЕ ТАСЫМАЛДАУ РҰҚСАТ ЕТІЛМЕЙДІ.**

13. Шырақты орнату мен қосуды дәрежесіне сәйкес маман-электромонтажник орындау керек.

Шамшырақты орнату және қосу жұмыстарын маман - біліктілігі сәйкес электромонтаждаушы орындауы керек.

Шамшырақтың габариттік және орнату өлшемдері

1.

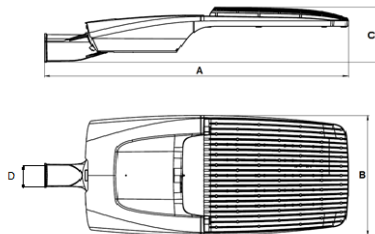

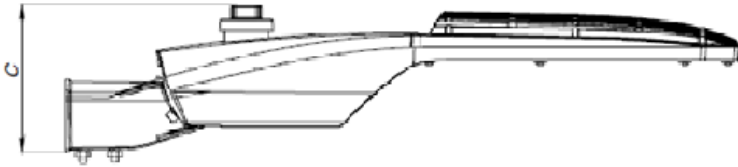

Қосу сызбасы

1. Шамдалдың қуаттандыру желісіне қосылу сызбасы.

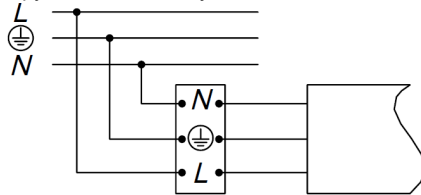

Кепілдік міндеттемелері

- Өндіруші зауыт кепілдік мерзім кезеңінде қалыпты пайдаланылған және орнату ережелері сақталған жағдайда сатып алушының кінәсінен тыс істен шыққан шамшырақты ақысыз жөндеуге немесе алмастыруға міндеттенеді.
- Шамшырақ қызмет көрсету құрылғысы боп табылады. Шамшырақты қондырғанда оның еркін қызмет көрсету немесе жөндеу кезіндегі кедергісіз қол жеткізуін қамтамасыз ету қажет. Өндіруші-зауыт шамшырақтың техникалық қызмет көрсету немесе жөндеу жұмыстарын өткізу үшін шамшыраққа еркін қол жеткізу болмаған кезде құрылыс жұмыстары немесе арнайы жабдықтарды жалдауға байланысты шығындарды өтемейді және оған жауапты емес.
- Кепілдік мерзімі - шамшырақ жеткізілген күннен бастап 60 ай.
- Кепілдік міндеттері эксплуатация барысында боялған беттің және пластик беттердің өзгеруіне орындалмайды.
- Резервтік қоректендіру блоктарының (аккумулятор батареясымен жинақта жеткізілетін), сонымен бірге жарықтандыруды басқару жүйесінің құраушыларының кепілдік мерзімі жеткізілген күннен бастап 12 (он екі) айды құрайды.
- Жарық ағыны кепілдік мерзімінің барысында ұсынылатын номинал жарық ағынынан 70% төмен емес деңгейінде сақталады, кепілдік мерзімінің барысында өзгертілген түс температурасының мәні және өзгертілген түс температурасының рұқсат етілген мәндерінің аумағы - МЕМСТ 34819-2021 келтірілген мәндерге сәйкес.
- Жинақтау, қондыру және қызмет көрсетуі өнімге берілген төлқұжатқа сәйкес келетін болса, кепілдік көрсетілген мерзімге дейін сақталынады.
- Қалыпты климаттық жағдайда монтаж және эксплуатация ережелерін орындаған кезде шамшырақтардың жарамдылық мерзімі келесідей болады:
8 жыл - корпусы және/немесе оптикалық бөлігі (шашыратқыш) полимер материалдан жасалған,
10 жыл - басқа шамдалдар үшін.
- Өндірушіде осы бұйымның құрылымына тұтыну қасиеттерін жақсарту мақсатында өзгерістер енгізу құқығы болады. Сонымен қатар, өндіруді баспа барысындағы баспа қателері мен басқа да қателер үшін жауапты болмайды.

- Сақтау және тасымалдау.
Шамдал жылытылатын және желдетілетін, ауаны баптайтын қоймаларда сақталуы тиіс, кез-келген микроклиматты аймақтарда температурасы +5 тан +40°C дейін және қатысты ылғалдылығы 80% көп емес жағдайда бейімделінген.
NiCd, NiMH аккумуляторлары: Температуралық диапазондары +5 до +40°C
Жарты жылдан астам уақытта сақтау үшін аккумулятор қуаттандыруы -5 қуатсыздандыру циклімен істен шығуы ұсынылады. Шамдалдарды тасымалдау шарттары МЕМСТ 23216 «Ж» тобымен сәйкес болуы қажет.
Кез келген тасымалмен өндірушінің қаптамасымен тасымалдауға болады, тек механикалық ақаулардан сақтық және атмосфералық шөгудің ықпал етуінен шарты болған жағдайда.
- Шырақтың пайдалы қызмет ету мерзімі қоршаған ортаның температурасы минус 20 ° C - тан +20 ° C-қа дейін, жарық ағынының бастапқы деңгейден 80% сақтау деңгейімен шектеледі, өлімге әкелетін сәтсіздіктер үлесі 10% аспайды%.
- Шырақтың қоршаған орта температурасында пайдалы қызмет мерзімі минус 20°C - тан +20 ° C-қа дейін, L80F10 = 70000 сағат.
- Шырақтың қоршаған орта температурасында пайдалы қызмет мерзімі минус 40°C - тан +35 ° C - қа дейін, L70F50= 50000 сағат.
- 10% немесе одан аз мөлшердегі жалғыз жарық диодтарының істен шығуы кепілдік жағдайы болып табылмайды.

Қабылдау туралы куәлік

Шырақ ТУ 27.40.39-022-88466159-2019 сәйкес және қолдануға жарамды болып табылды. Шырақ сертифицикатталған.

Шығарылған күні, бақылаушы және ораушы туралы ақпарат басты бетте көрсетілген.

Өндіруші зауыт: "МГК"ЖШҚ Жарық Технологиялары""

Өндіруші зауыттың мекен-жайы: 390010, Ресей, Рязань қ., Магистральная көш., 10 а үй.

Сату күні _____

Дүкен мөртаңбасы

Толық ақпаратты сіз біздің веб-сайтымызда www.LTcompany.com көре аласыз.

Тегін желісінің телефоны

8 800 099-77-70

02.04.2026 2:04:43