

▶ | Глубиномер индикаторный электронный (ГИЦ)



5328-10



Дополнительная измерительная головка (мм)

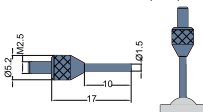

150720

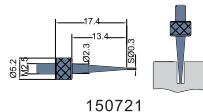

150721

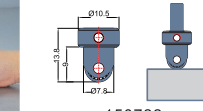

150722

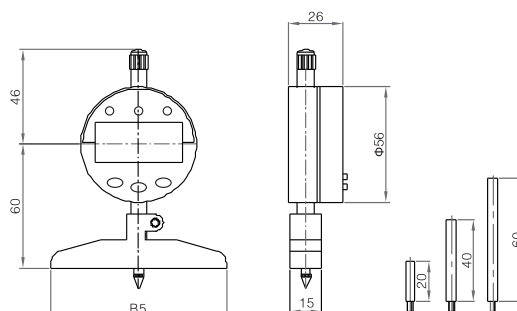

D

Технические характеристики

Модель	Диапазон измерений (мм)	Погрешность (мм)	Цена деления (мм/дюйм)
5328-10	0-10	± 0.03	0.01/0.0005"

Особенности

- Измерение внутренних размеров отверстий, глубины канавки и высоты шага заготовки
- Материал: нержавеющая сталь и твердосплавное покрытие
- Батарея: литиевая 3V CR2032
- Кнопки: вкл/выкл, сброс, переключение мм/дюйм

▶ | Глубиномер индикаторный электронный повышенной точности (ГИЦ-ПТ)



GS5329-10



Дополнительная измерительная головка (мм)

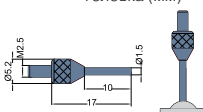

150720

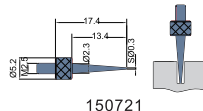

150721

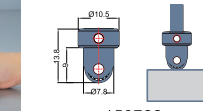

150722

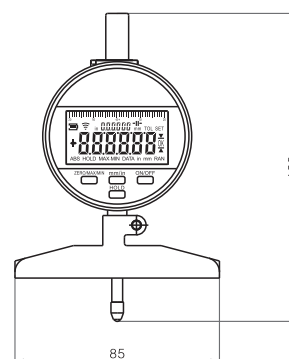

Технические характеристики

Модель	Диапазон измерений (мм)	Погрешность (мм)	Цена деления (мм/дюйм)
GS5329-10	0-10	± 0.005	0.001

Особенности

- Кнопки: вкл /выкл, сброс, переключение мм/дюйм, сохранение данных
- Рабочая температура - 10 ~ 40°C
- Относительная влажность < 80%
- Батарея: 3.7V (Аккумуляторная)
- Измерение максимального, минимального значения и диапазона
- Абсолютные измерения
- Вывод данных