

OREOL FLD/P

Светильники стационарные / Стационарлы шамдалдар

(ru) Паспорт
(kaz) Төлқұжат

Дата выпуска _____

Контролер _____

Упаковщик _____

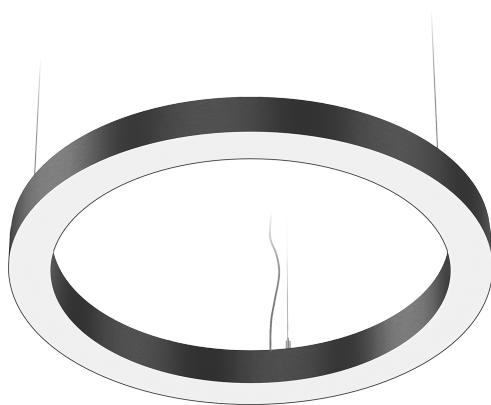

(ru)



Сделано в России



Артикул	Наименование	Исполнение	Мощность, Вт	КЦТ (в сфере)** , К	CRI, Ra	Световой поток, лм	Свет. отдача, лм/Вт	Рабочее напряжение питания DC, В	Рабочее напряжение питания AC, В	Ном. напряжение DC, В
Артикул	Атауы	Орындау	куаты, В	КЦТ (салада)** , К	CRI, Ra	Жарықтық ағын, лм	Жарық беру лм/Вт	DC, В қуат көзінің жұмыстық кернеуі	AC, В қуат көзінің жұмыстық кернеуі	Номиналды кернеуі DC, В
1813002760	OREOL FLD/P	(1000) 840 BK DALI grass	62	4000	>80	5300	85	142-431	100-305	230
1813002790	OREOL FLD/P	(1000) 840 BK grass						176-280	176-264	
1813000070	OREOL FLD/P	(1000) 840 BL								
1813002330	OREOL FLD/P	(1000) 840 GL (2650 lm)	30	62	>80	2650	88	198-280	198-264	
1813001170	OREOL FLD/P	(1000) 840 SR	176-280					176-264		
1813000060	OREOL FLD/P	(1000) 840 WH							180-280	
1813001370	OREOL FLD/P	(1000) 840 WH (2700 lm)	32	62	>90	2800	88		198-264	
1813002070	OREOL FLD/P	(1000) 940 WH	-					-		
1813001290	OREOL FLD/P	(1250) 830 WH	32					3000	2800	
1813002800	OREOL FLD/P	(1250) 840 BK (3800lm)	56	4000	>80	3600	64	176-280	176-264	230
1813000090	OREOL FLD/P	(1250) 840 BL	-					-		
1813001180	OREOL FLD/P	(1250) 840 SR	68					5800	85	198-280
1813000080	OREOL FLD/P	(1250) 840 WH					-		-	

Ном.напряжение АС,В	Частота тока, Гц	Угол рассеивания, °	Пусковой ток, А	Вр.импульса пуск.тока, мкс	Класс энергоэффективности	Масса, кг	Длина(А), мм	Высота(С), мм	Установочный размер (D), мм	Установочный размер (Е), мм
Номиналды кернеуі АС, В	Тоқтың жиілігі, Гц	Шашырау бұрышы, °	Іске қосутғы, А	Іске қосу тоғының импульс уақыты, мкс	Энергия тиімділігі класы	Салмағы, кг	Ұзындығы (А), мм	Биіктігі (С), мм	Орнату өлшемі (D),мм	Орнату өлшемі (Е),мм
230	50-60	D120	50	300	А	4,2	1 000	60	639	834
			25	85						
			40	400						
			25	85	А					
			20,6	614						
			22	254						
			4,2	1 000		639	834			
			2,8	600	307	442				
			25	85	4,65	1 250	871		1 005	
			22	254						
			40	400						
			22	254						

Артикул	Наименование	Исполнение	Мощность, Вт	КЦТ (в сфере)** , К	CRI, Ra	Световой поток, лм	Свет. отдача, лм/Вт	Рабочее напряжение питания DC, В	Рабочее напряжение питания AC, В	Ном. напряжение DC, В
Артикул	Атауы	Орындау	куаты, В	КЦТ (салада)** , К	CRI, Ra	Жарықтық ағын, лм	Жарық беру лм/Вт	DC, В қуат көзінің жұмыстық кернеуі	AC, В қуат көзінің жұмыстық кернеуі	Номиналды кернеуі DC, В
1813001380	OREOL FLD/P	(1250) 840 WH (3000 lm)	32	4000	>80	3100	97	-	198-264	-
1813002160	OREOL FLD/P	(1250) 940 WH DALI	68		>90	4700	69	142-431	100-305	230
1813000760	OREOL FLD/P	(1500) 840 BK DALI	78		>80	6800	87	-	170-264	-
1813000110	OREOL FLD/P	(1500) 840 BL						198-280	198-264	230
1813002310	OREOL FLD/P	(1500) 840 RAL1016								
1813002300	OREOL FLD/P	(1500) 840 RAL4005								
1813002290	OREOL FLD/P	(1500) 840 RAL5012								
1813000100	OREOL FLD/P	(1500) 840 WH								
1813001390	OREOL FLD/P	(1500) 840 WH (3400 lm)	32			3600	113	-		-
1813003200	OREOL FLD/P	(1500) 840 WH (3m)	78			6800	87	198-280		230
1813002570	OREOL FLD/P	(1500) 940 BK DALI			>90			142-431	100-305	
1813001140	OREOL FLD/P	(1750) 840 BL	112					-	230-240	-
1813001150	OREOL FLD/P	(1750) 840 WH			>80	9600	86			
1813003210	OREOL FLD/P	(1750) 840 WH (3m)						176-280	176-264	230

Ном.напряжение АС,В	Частота тока, Гц	Угол рассеивания, °	Пусковой ток, А	Вр.импульса пуск.тока, мкс	Класс энергоэффективности	Масса, кг	Длина(А), мм	Высота(С), мм	Установочный размер (D), мм	Установочный размер (Е), мм
Номиналды кернеуі АС, В	Тоқтың жиілігі, Гц	Шашырау бұрышы, °	Іске қосудың, А	Іске қосу тоғының импульс уақыты, мкс	Энергия тиімділігі класы	Салмағы, кг	Ұзындығы (А), мм	Биіктігі (С), мм	Орнату өлшемі (D),мм	Орнату өлшемі (Е),мм
230	50-60	D120	22	254	A+	2,8	600	60	307	442
			45	330	A	3,2	1 250		871	1 005
			65	180		1 470	1 036		1 201	
			40	400		5,45				1 500
			22	254	A+	2,8	600		307	442
			40	400	A	5,45	1 470		1 036	1 201
			45	330						
-	-	-	-	-	6,5	1 750	1 159	1 239		
230			25	85				1 262	1 117	

Артикул	Наименование	Исполнение	Мощность, Вт	КЦТ (в сфере)** , К	CRI, Ra	Световой поток, лм	Свет. отдача, лм/Вт	Рабочее напряжение питания DC, В	Рабочее напряжение питания AC, В	Ном. напряжение DC, В		
Артикул	Атауы	Орындау	куаты, В	КЦТ (салада)** , К	CRI, Ra	Жарықты ағын, лм	Жарық беру лм/Вт	DC, В қуат көзінің жұмыстық кернеуі	AC, В қуат көзінің жұмыстық кернеуі	Номиналды кернеуі DC, В		
1813002180	OREOL FLD/P	(1750) 940 WH	112	4000	>90	8600	77	176-280	176-264	230		
1813001300	OREOL FLD/P	(2000) 830 WH	32	3000	>80	2800	88	176-280	176-264			
1813001030	OREOL FLD/P	(2000) 840 BL	128	4000		10800	84				180-280	198-264
1813002360	OREOL FLD/P	(2000) 840 GL (6600 lm)	60			6600	110				176-280	176-264
1813001200	OREOL FLD/P	(2000) 840 SR	128		10800	84						
1813001130	OREOL FLD/P	(2000) 840 WH										
1813002170	OREOL FLD/P	(2000) 940 WH DALI			>90		142-431	100-305				
1813001320	OREOL FLD/P	(550) 830 BL	30	3000	>80	2400	80	198-280	198-264			
1813000020	OREOL FLD/P	(550) 840 BL		2600		87						
1813002350	OREOL FLD/P	(550) 840 GL (1250lm)	16	4000		1250	78	198-264				
1813000460	OREOL FLD/P	(550) 840 SR	30	3000		2500	83	198-280				
1813000010	OREOL FLD/P	(550) 840 WH				2600	87					
1813001280	OREOL FLD/P	(600) 830 WH	32	3000		2800	88	254-392			180-295	
1813002780	OREOL FLD/P	(700) 830 WH DALI	36	3000		3100	86					
1813000040	OREOL FLD/P	(700) 840 BL										198-280
1813002340	OREOL FLD/P	(700) 840 GL (1550 lm)	20	4000		1550	78	198-264		198-264	230	
1813001160	OREOL FLD/P	(700) 840 SR	36	3000		3100	86	198-280				

Ном.напряжение АС,В	Частота тока, Гц	Угол рассеивания, °	Пусковой ток, А	Вр.импульса пуск.тока, мкс	Класс энергоэффективности	Масса, кг	Длина(А), мм	Высота(С), мм	Установочный размер (D), мм	Установочный размер (Е), мм	
Номиналды кернеуі АС, В	Тоқтың жиілігі, Гц	Шашырау бұрышы, °	Іске қосудың уақыты, А	Іске қосу тоғының импульс уақыты, мкс	Энергия тиімділігі класы	Салмағы, кг	Ұзындығы (А), мм	Биіктігі (С), мм	Орнату өлшемі (D),мм	Орнату өлшемі (Е),мм	
230	50-60	D120	25	85	А	8,5	1 750	60	1 262	1 117	
			20,6	614					1 319	1 455	
			25	85	А+	7,6	2 000				
			60	500							
			40	400	А	2,8	550		307	442	
			20								
			40						600	353	473
			20						270		
			40	400	А	3,5	700		416	574	
			20								
			40								

Артикул	Наименование	Исполнение	Мощность, Вт	КЦТ (в сфере)** , К	CRI, Ra	Световой поток, лм	Свет. отдача, лм/Вт	Рабочее напряжение питания DC,В	Рабочее напряжение питания AC,В	Ном.напряжение DC, В	
Артикул	Атауы	Орындау	куаты, В	КЦТ (салада)** , К	CRI, Ra	Жарықтық ағын, лм	Жарық беру лм/Вт	DC,В қуат көзінің жұмыстық кернеуі	AC,В қуат көзінің жұмыстық кернеуі	Номиналды кернеуі DC, В	
1813000030	OREOL FLD/P	(700) 840 WH	36	4000	>80	3100	86	198-280	198-264	230	
1813001400	OREOL FLD/P	(700) 840 WH (1600 lm)	32			1600	50	-	180-264	-	-
1813000050	OREOL FLD/P	(850) 840 BL	52			4400	85	170-276	180-280	198-264	230
1813001310	OREOL FLD/P	(850) 840 BL DALI							170-276	99-264	
1813000880	OREOL FLD/P	(850) 840 SR							176-280	176-264	
1813000240	OREOL FLD/P	(850) 840 WH									
1813001410	OREOL FLD/P	(850) 840 WH (2200 lm)	32			2200	69	-	-	-	
1813001330	OREOL LINE FLD/P	(1630x700x60) 840 SR DALI	64			4700	73	-	170-264	-	
1813001840	OREOL/P FLD	(1250x40) 840 BL	68			5800	85	-	-	-	
1813000920	OREOL/P FLD	(1500) 940 WH m01	74	>90	6000	81	198-280	198-264	230		

ГҮ **Примечания:**

- ** КЦТ (в сфере) - коррелированная цветовая температура излучения светильника, измеренная в интегрирующей сфере.
- Допустимое отклонение величин: мощности, светового потока, массы от номинальных значений составляет $\pm 10\%$.
- Допустимое отклонение значений КЦТ от номинального значения составляет $\pm 300\text{K}$.

Ном.напр яжение АС,В	Частота тока, Гц	Угол рассеива ния, °	Пусковой ток, А	Вр.импуль са пуск.тока, мкс	Класс энергоэф фективно сти	Масса, кг	Длина(А), мм	Высота(С , мм	Установ очный размер (D), мм	Установ очный размер (Е), мм				
Номинал ды кернеуі АС, В	Тоқтың жилігі, Гц	Шашырау бұрышы, °	Іске қосу тғы, А	Іске қосу тоғының импульс уақыты, мкс	Энергия тиімділігі классы	Салмағы, кг	Ұзындығы (А), мм	Биіктігі (С), мм	Орнату өлшемі (D),мм	Орнату өлшемі (Е),мм				
230	50-60	D120	40	400	A	3,5	700	60	416	574				
			21		B	2,8	600		307	442				
			20,6	614	A	3,7	850		528	706				
			10	200										
			25	85							2,8	600	307	442
			65	180							4,2	1 000	639	834
			22	254	4,65	1 250	871		1 005					
			40	400	5,45	1 470	1 036		1 201					

- Питающая сеть должна быть защищена от коммутационных и грозовых импульсных помех.
- Качество электроэнергии должно соответствовать ГОСТ 32144-2013.
- Световой поток в аварийном режиме, указанный в %, является процентным содержанием от номинального потока.
- Коэффициент пульсации светового потока <5%.
- Климатическое исполнение УХЛ4* соответствует ГОСТ 15150-69, ниже рабочее значение окружающего воздуха +5°C.
- Степень IP соответствует ГОСТ IEC 60598-1-2017.
- Тип рассеивателя: Опаловый рассеиватель .
- Подробнее об указанных в таблице размерах светильника смотрите в разделе "Габаритные и установочные размеры светильника".
- Все параметры светильников указаны при номинальном напряжении питания и нормальных условиях эксплуатации.

Каз Ескертулер:

- КТТ (сферада)-шырақтың сәулеленуіндегі корреляцияланған түстік температурасы, интегралданған сферада өлшенген.
- Шаманың ауытқу шегі: қуат, жарық ағыны, мөлшері номиналды маңыздың $\pm 10\%$ құрайды.
- КЦТ маңызының ауытқу шегі номиналды маңыздың $\pm 300\text{K}$ құрайды.
- Қуаттандыру желісі коммуникациялық және найзағай кедергілерінен қорғанылуы тиіс.
- Электр энергиясының сапасы ГОСТ 32144-2013 сәйкес келу керек.
- % көрсетілген апаттық режимдегі жарық ағыны номинал ағынның пайыздық мөлшері болып табылады.
- Жарық ағынының пульстену коэффициенті $< 5\%$.
- Ауа райының мәні УХЛ4* 15150-69 МЕМСТ-іне , қоршаған ауаның төмен жұмыс мәні $+5^{\circ}\text{C}$.
- Қорғау дәрежесі IP, МЕМСТ IEC 60598-1-2017 сәйкес келеді.
- Қорғаныш шыны түрі:Опал Шашыратқышы.
- Кестеде көрсетілген шамдалдың өлшемдері туралы толығырақ мәліметті "Шамдалдың габариттік және орнату өлшемдері" бөлімінен қараңыз.
- Шырақтардың барлық параметрлері қуат көзінің номиналды кернеуінде және пайдаланудың қалыпты жағдайларында көрсетілген.

Комплект поставки

- Светильник, шт - 1
- Паспорт, шт - 1
- Упаковка, шт - 1
- Комплект подвесов, шт - 1

Назначение и общие сведения

- Светильник подвесной, на полупроводниковых источниках света (светодиодах) предназначен для общего освещения административно-общественных помещений.
- Источник света, содержащийся в светильнике, может быть заменен только производителем или его сервисным агентом.
- Светильник соответствует требованиям ТР ТС и ТР ЕАЭС.
- Для светильников, управляемых по DALI протоколу, регулирование светового потока осуществляется в диапазоне от 1 до 100%.

Указания по технике безопасности

Не производить никаких работ со светильником при поданном на него напряжении.

Запрещается эксплуатация светильника без защитного заземления.

Рабочее положение светильника должно исключать возможность смотреть на источник света с расстояния менее 0,5 м.

Запрещается эксплуатация светильника с поврежденным рассеивателем.



Запрещается самостоятельно производить разборку, ремонт или модификацию светильника. В случае возникновения неисправности необходимо сразу отключить светильник от питающей сети и обратиться на завод-изготовитель или в специализированную службу по ремонту и обслуживанию светильников.

Светильники на полупроводниковых источниках света (светодиодах) относятся к малоопасным твердым бытовым отходам и утилизируются в соответствии с ГОСТ Р 55102-2012.

Правила эксплуатации и установка

Эксплуатация светильника должна производиться в соответствии с «Правилами технической эксплуатации электроустановок потребителей». Установку, чистку светильника и замену компонентов производить только при отключенном питании. Очистку рассеивателя светильника производить по мере его загрязнения, мягкой тканью, смоченной в мыльном растворе. Внимание! Повреждение и загрязнение оптических элементов (линз, рассеивателей и светодиодов) приводит к уменьшению эффективности и преждевременному выходу светильника из строя.

1. Отключить питание в сети.

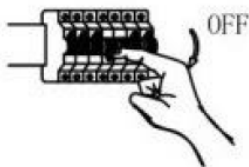

2. Произвести зачистку сетевых проводов в соответствии с приведенной схемой. Максимальное сечение сетевого провода 2,5 мм².

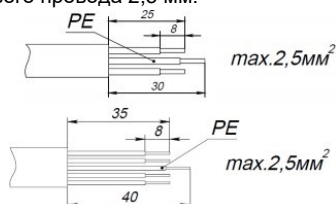

3. Распаковать светильник.

4. Для установки светильника использовать: Комплект крепления X6 (не входит в комплект поставки (арт. 2995000060)) для крепления светильника и Комплект крепления X5 (не входит в комплект поставки (арт. 2995000050)) для крепления кронштейна потолочной чашки.

5. Внимание! Установку светильника требуется производить двумя монтажниками!

6. Разметить на опорной поверхности и просверлить отверстия под дюбели крепления.

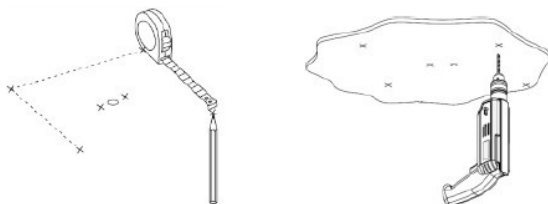

7. Смонтировать на опорную поверхность потолочную втулку (1) из комплекта подвеса, завести трос (2) в держатель (3) и зафиксировать его в потолочной втулке.

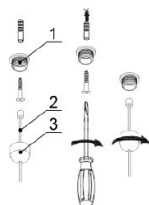

8. Установить грипперы из комплекта подвеса в резьбовые заклепки

корпуса, вкрутив их до упора. Свободные концы тросов завести в грипперы, установленные в корпусе, и отрегулировать положение светильника.

9. Открутить кронштейн потолочной чашки (1) и смонтировать его на опорной поверхности.

10. К незанятым (маркированным) клеммам коннектора комплекта

питания подсоединить сетевые провода, предварительно пропустив их в отверстие кронштейна потолочной чашки (1). Подключение к сети переменного тока светильника с управлением по

протоколу DALI проводится через клеммную колодку, обращая внимание на обозначение контактов. Схема подключения приведена в соответствующем разделе паспорта.

11. Прикрутить к установленному кронштейну (1) потолочную чашку (2) с помощью винтов (3).

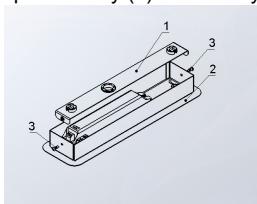

Установку и подключение светильника должен выполнять специалист –электромонтажник, соответствующей квалификации.

Габаритные и установочные размеры светильника

1. Габаритные размеры.

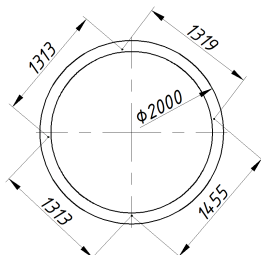
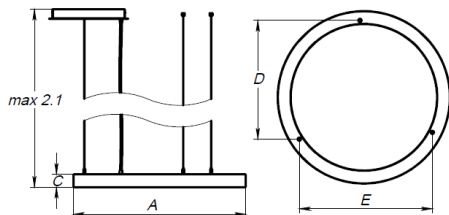

OREOL FLDP (1750)

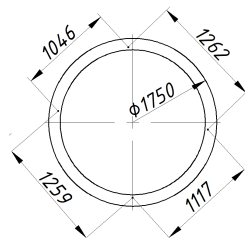

2. Установочные размеры чашки потолочной для светильников.

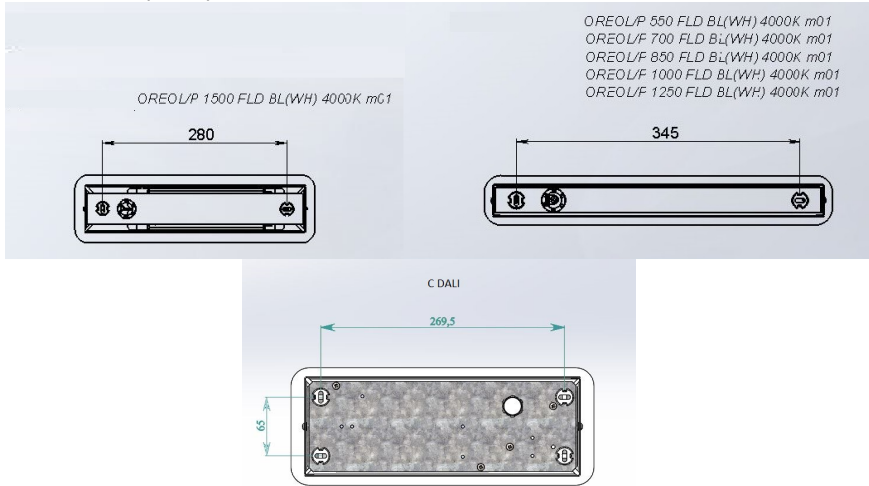

3. Установочные размеры чашки потолочной для светильников. OREOL FLD/P (2000).



Схема подключения

1. Схема подключения светильника к питающей сети.



2. Схема подключения светильника к питающей сети с регулируемым драйвером по системе DALI .

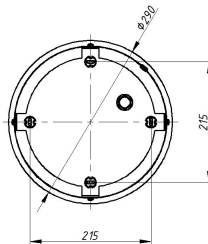
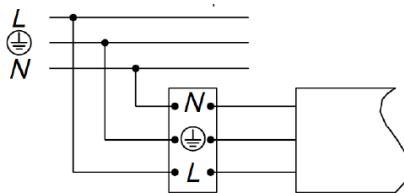
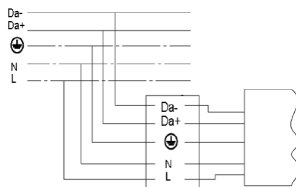

Гарантийные обязательства

- Завод-изготовитель обязуется безвозмездно отремонтировать или заменить светильник, вышедший из строя не по вине покупателя в условиях нормальной эксплуатации, в течение гарантийного срока.
- Светильник является обслуживаемым прибором. При установке светильника необходимо предусмотреть возможность свободного доступа для его обслуживания или ремонта. Завод-производитель не несет ответственности и не компенсирует затраты, связанные со строительными-монтажными работами и наймом специальной техники при отсутствии свободного доступа к светильнику для его обслуживания или ремонта.
- Гарантийный срок – 36 месяцев с даты поставки светильника.
- Гарантийные обязательства не признаются в отношении изменения оттенков окрашенных поверхностей и пластиковых частей в процессе эксплуатации.
- Гарантийный срок на блоки резервного питания (поставляемые в комплекте с аккумуляторной батареей), а также на компоненты систем управления освещением (поставляемые без светильников), составляет 12 (двенадцать) месяцев с даты поставки.
- Световой поток в течение гарантийного срока сохраняется на уровне не ниже 70% от заявляемого номинального светового потока, значение коррелированной цветовой температуры и область допустимых значений коррелированной цветовой температуры в течение гарантийного срока - согласно приведенным в ГОСТ 34819-2021.
- Гарантия сохраняется в течение указанного срока при условии, что сборка, монтаж и эксплуатация светильников производится специально обученным техническим персоналом и в соответствии с паспортом на изделие.
- Срок службы светильников в нормальных климатических условиях при соблюдении правил монтажа и эксплуатации составляет:
8 лет – для светильников, корпус и/или оптическая часть (рассеиватель) которых изготовлены из полимерных материалов.
10 лет – для остальных светильников.
- Производитель оставляет за собой право на внесение изменений в конструкцию изделия улучшающие потребительские свойства. Кроме того, производитель не несет ответственности за возможные опечатки и ошибки, возникшие при печати.
- Хранение.
Светильники должны храниться в отопляемых и вентилируемых складах, хранилищах с кондиционированием воздуха, расположенных в любом макроклиматическом районе при температуре от +5 до +40°С и относительной влажности не более 80%.
NiCd, NiMH аккумуляторы: Температурный диапазон +5 до +40°С
При длительном хранении более полугода рекомендуется производить заряд аккумуляторов – 5 циклов заряда-разряда.
Условия транспортирования светильников должны соответствовать группе “Ж” ГОСТ 23216.
Транспортировать в упаковке производителя любым видом транспорта при условии защиты от механических повреждений и непосредственного воздействия атмосферных осадков.

Свидетельство о приеме

Светильник соответствует ТУ 27.40.25-015-88466159-2019 и признан годным к эксплуатации.

Светильник сертифицирован.

Информация о дате выпуска, контролере и упаковщике указана на титульном листе.

Завод-изготовитель: ООО "МГК "Световые Технологии"

Адрес завода-изготовителя: 390010, Россия, г. Рязань, ул. Магистральная д.10 а.

Дата продажи _____

Штамп магазина

Более подробную информацию Вы можете найти на нашем сайте www.LTcompany.com

Жеткізілім жиынтығы

- Шамдал, дана - 1
- Төлқұжат, дана - 1
- Орам, дана - 1
- Аспалар жиынтығы, дана - 1

Міндетті және жалпы мәліметтер

- аспалы шамшырақ, жартылай өткізгішті жарық көздерінде (жарық диодтарында) өкімшілік-қоғамдық үй-жайларды жалпы жарықтандыру үшін арналған.
- Шамшырақтың қуаттандыру көзін өндіруші немесе оның қызмет көрсету агенті арқылы ауыстырыға болады.
- Шам КО ТР ,ЕЭО ТР талаптарына сәйкес келеді.
- DALI хаттамасымен басқарылатын шырақтар үшін жарық ағынының реттелімі 1 мен 100 % диапазонында орындалады.

Міндеті және жалпы мәліметтер

Тоқ жүйесінде кернеу берген кезде шамшашырақпен ешқандай жұмыс жүргізуге болмайды.

Қорғаныс жерге қосу қамтамасыз етілмеген шамшырақты эксплуатациялауға тыйым салынады.

Шамшырақтың жұмыс орны жарық көзіне 0,5 м кем қашықтықтан қарау мүмкіндігін шектейтіндей орналасуы керек.

Шашыратқышы бүлінген шамшырақты эксплуатациялауға тыйым салынады.

Шамдалды түрлендіру, жөндеу немесе өздігінен бөлшектеу тыйым салынады. Жарамсыздығы байқала бастаған кезде шамдалды жеткізу желісінен өшіру керек және зауыт-өндірушіге немесе арнайы жөндеу мен қызмет көрсету орталықтарына көрсету керек.

Жартылай өткізгіш Жарық көздеріндегі (жарықдиодты) шамдар аз қауіпті қатты тұрмыстық қалдықтарға жатады және Р 55102-2012 ГОСТ сәйкес кәдеге жаратылады.



Пайдалану және орнату қондыру ережелері

Шамшырақтың пайдалану "Тұтынушылардың электр қондырғыларын техникалық пайдалану ережелеріне " сәйкес келу керек.

Орнату, шамды тазалау және компоненті ауыстыру тек тоқтан ажыратылған кезде жүргізуге болады. Шамшырақтың шашыратқышын ластанған сайын сабын ерітіндісінде суланған жұмсақ матамен тазалау қажет. Назар аударыңыз! Оптикалық элементтердің (линзалардың, шашыратқыштар мен жарық диодтардың) зақымдалуы мен ластануы шырағданның тиімділігінің азаюына және оның мерзімінен бұрын істен шығуына әкеп соқтырады.

1. Желідегі қуат көзін өшіріңіз.

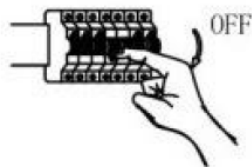

2. Көрсетілген сұлбаға сәйкес желілік сымдардың тазартуын жасаңыз. Желілік сымның максималды қимасы-2,5 мм².

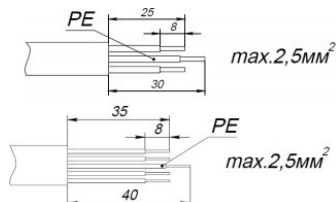

3. Шамдалды орамадан алыңыз.

4. Шамды орнату үшін мынаны пайдаланыңыз: X6 бекіту жинағы (жинаққа кірмейді (2995000060 сілтеме)) шамды бекітуге арналған X5 бекіту жинағы (жинаққа кірмейді (2995000050 сілтеме)).

5. Назар аударыңыз! Шамды орнатуды екі орнатушы қажет етеді!

6. Тіреу бетіне белгі қойыңыз және дюбел бекіткішінде саңылау бұрғылаңыз.

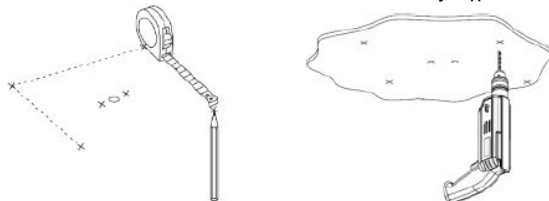

7. Ілгіш жиынтығындағы төбелік төлкені (1) сүйеніш бетке монтаждаңыз, ұстағышқа (3) арқанды (2) алып келіңіз және оны төбелік төлкеде айқындаңыз.

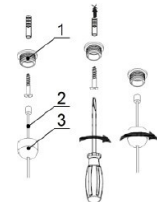

8. Ілгіш жиынтығындағы грипเปอร์лерді тірелгенше бұрай отырып тұрқынын бұрандалы тойтармасына орнатыңыз. Арқанның бос жақтарын грипเปอร์ге жүргізіңіз, және шырақтың күйін реттеңіз.

9. Төбенің шыныаяқ кронштейнін (1) бұрап, оны орнатыңыз тірек беті.

10. Жинақ қосқышының бос (белгіленген) терминалдарына алдымен төбедегі шыныаяқ кронштейніндегі (1) тесіктен өткізіп, қуат кабельдерін қосыңыз.

11. Төбелік шыныаяқты (2) бұрандаларды (3) пайдаланып орнатылған кронштейнге (1) бұраңыз.

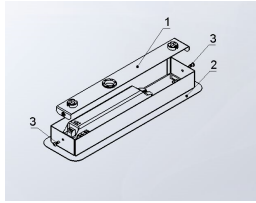

Шамшырақты орнату және қосу жұмыстарын маман - біліктілігі сәйкес электрмонтаждаушы орындауы керек.

Шамшырақтың габариттік және орнату өлшемдері

1. Өлшемдері.

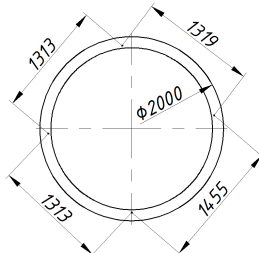
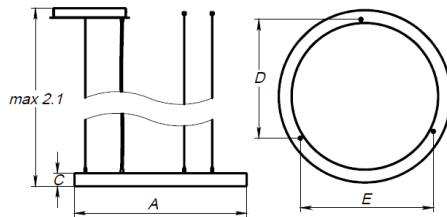

OREOL FLDP (1750)

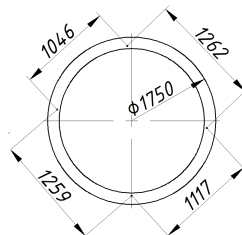

2. Шамдарға арналған төбелік шыныаяқты орнату өлшемдері.

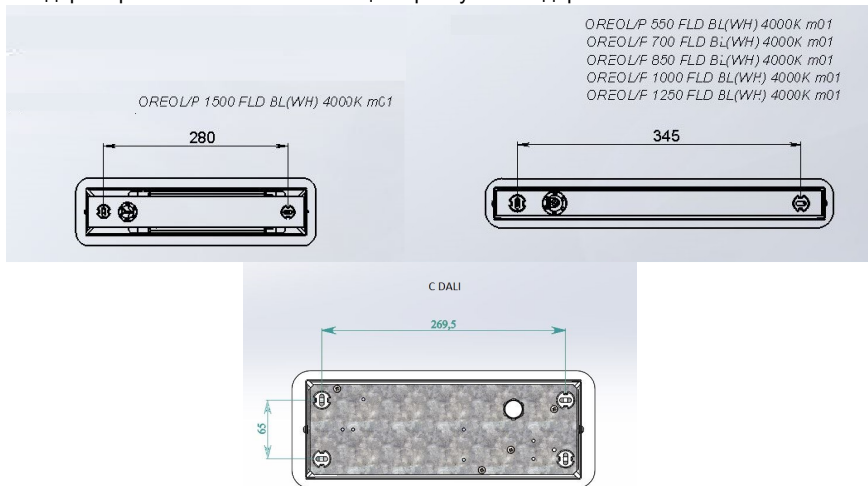

3. Шамдарға арналған төбелік шыныаяқты орнату өлшемдері. OREOL FLD/P (2000).

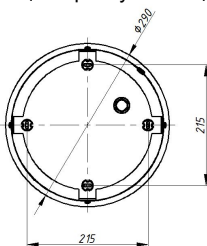

Қосу сызбасы

1. Шамдалдың қуаттандыру желісіне қосылу сызбасы.

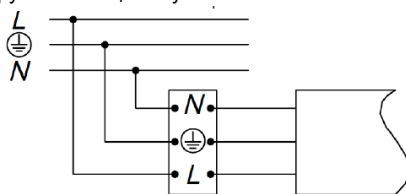

2. Шамдалдың DALI жүйесі бойынша реттейтін драйвері бар қуаттандыру желісіне қосылу сызбасы.

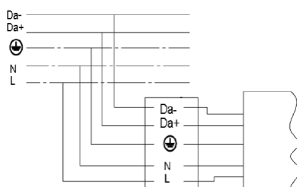

Кепілдік міндеттемелері

- Өндіруші зауыт кепілдік мерзім кезеңінде қалыпты пайдаланылған және орнату ережелері сақталған жағдайда сатып алушының кінәсінен тыс істен шыққан шамшырақты ақысыз жөндеуге немесе алмастыруға міндеттенеді.
- Шамшырақ қызмет көрсету құрылғысы боп табылады. Шамшырақты қондырғанда оның еркін қызмет көрсету немесе жөндеу кезіндегі кедергісіз қол жеткізуін қамтамасыз ету қажет. Өндіруші-зауыт шамшырақтың техникалық қызмет көрсету немесе жөндеу жұмыстарын өткізу үшін шамшыраққа еркін қол жеткізу болмаған кезде құрылыс жұмыстары немесе арнайы жабдықтарды жалдауға байланысты шығындарды өтемейді және оған жауапты емес.
- Кепілдік мерзімі - шамшырақ жеткізілген күннен бастап 36 ай.
- Кепілдік міндеттері эксплуатация барысында боялған беттің және пластик беттердің өзгеруіне орындалмайды.
- Резервтік қоректендіру блоктарының (аккумулятор батареясымен жинақта жеткізілетін), сонымен бірге жарықтандыруды басқару жүйесінің құраушыларының кепілдік мерзімі жеткізілген күннен бастап 12 (он екі) айды құрайды.
- Жарық ағыны кепілдік мерзімінің барысында ұсынылатын номинал жарық ағынынан 70% төмен емес деңгейінде сақталады, кепілдік мерзімінің барысында өзгертілген түс температурасының мәні және өзгертілген түс температурасының рұқсат етілген мәндерінің аумағы - MEMCT 34819-2021 келтірілген мәндерге сәйкес.
- Жинақтау, қондыру және қызмет көрсетуі өнімге берілген төлқұжатқа сәйкес келетін болса, кепілдік көрсетілген мерзімге дейін сақталынады.
- Қалыпты климаттық жағдайда монтаж және эксплуатация ережелерін орындаған кезде шамшырақтардың жарамдылық мерзімі келесідей болады:
8 жыл - корпусы және/немесе оптикалық бөлігі (шашыратқыш) полимер материалдан жасалған,
10 жыл - басқа шамдалдар үшін.
- Өндірушіде осы бұйымның құрылымына тұтыну қасиеттерін жақсарту мақсатында өзгерістер енгізу құқығы болады. Сонымен қатар, өндіруді баспа барысындағы баспа қателері мен басқа да қателер үшін жауапты болмайды.
- Сақтау және тасымалдау.
Шамдал жылытылатын және желдетілетін, ауаны баптайтын қоймаларда сақталуы тиіс, кез-келген макроклиматты аймақтарда температурасы +5 тан +40°C дейін және қатысты ылғалдылығы 80% көп емес жағдайда бейімделінген.
NiCd, NiMH аккумуляторлары: Температуралық диапазондары +5 до +40°C
Жарты жылдан астам уақытта сақтау үшін аккумулятор қуаттандыруы -5 қуатсыздандыру циклімен істен шығуы ұсынылады. Шамдалдарды тасысалдау шарттары MEMCT 23216 «Ж» тобымен сәйкес болуы қажет.
Кез келген тасымалмен өндірушінің қаптамасымен тасымалдауға болады, тек механикалық ақаулардан сақтық және атмосфералық шөгуге ықпал етуінен шарты болған жағдайда.

Қабылдау туралы куәлік

Шырақ ТУ 27.40.25-015-88466159-2019 сәйкес және қолдануға жарамды болып табылды. Шырақ сертифицикатталған.

Шығарылған күні, бақылаушы және ораушы туралы ақпарат басты бетте көрсетілген.

Өндіруші зауыт: "МГК"ЖШҚ Жарық Технологиялары"

Өндіруші зауыттың мекен-жайы: 390010, Ресей, Рязань қ., Магистральная көш., 10 а үй.

Сату күні _____

Дүкен мөртаңбасы

Толық ақпаратты сіз біздің веб-сайтымызда www.LTcompany.com көре аласыз.

