



USER MANUAL

Руководство по эксплуатации

ROBOT LAWN MOWER

Grass Master 1000

58955

РОБОТ-ГАЗОНОКОСИЛКА

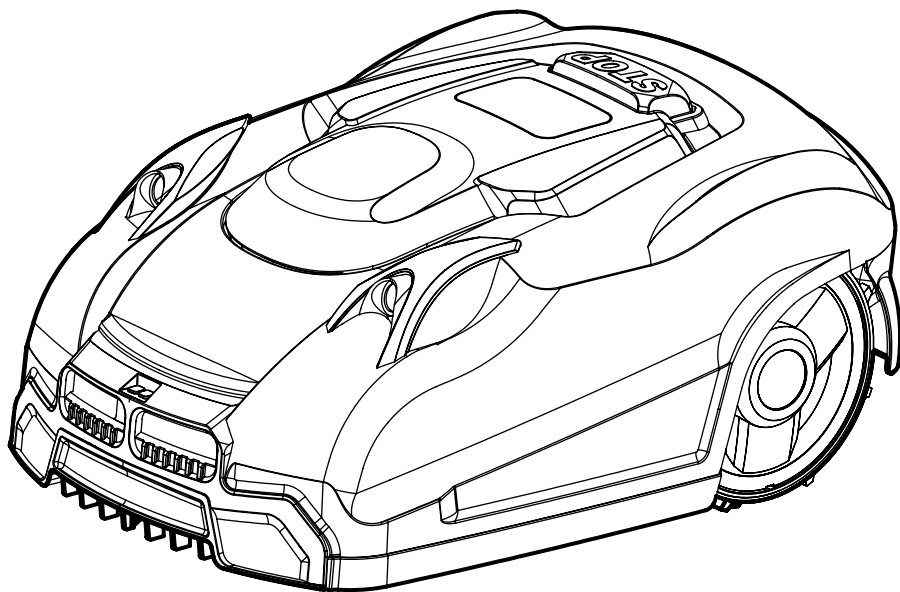

ATTENTION
ВНИМАНИЕ

Read this manual before use and retain for future reference.

Прочитайте данное руководство перед эксплуатацией устройства и сохраните его для дальнейшего использования.

The date of manufacture is indicated on the tool.

Дата изготовления указана на изделии.

СОДЕРЖАНИЕ







ОПИСАНИЕ СИМВОЛОВ	3
НАЗНАЧЕНИЕ	4
КОМПЛЕКТАЦИЯ	5
ТЕХНИЧЕСКИЕ ХАРАКТЕРИСТИКИ	5
ТРЕБОВАНИЯ БЕЗОПАСНОСТИ	6
МЕРЫ ПРЕДОСТОРОЖНОСТИ	7
УСТРОЙСТВО	8
ПОДГОТОВКА К ЭКСПЛУАТАЦИИ	9
РУКОВОДСТВО ПО УСТАНОВКЕ	14
ПАНЕЛЬ УПРАВЛЕНИЯ	18
УПРАВЛЕНИЕ УСТРОЙСТВОМ ЧЕРЕЗ СМАРТФОН	23
ТЕХНИЧЕСКОЕ ОБСЛУЖИВАНИЕ	31
ВОЗМОЖНЫЕ НЕИСПРАВНОСТИ И СПОСОБЫ ИХ УСТРАНЕНИЯ	33
КРИТЕРИИ ПРЕДЕЛЬНОГО СОСТОЯНИЯ	36
ПЕРЕЧЕНЬ КРИТИЧЕСКИХ ОТКАЗОВ И ОШИБОЧНЫЕ ДЕЙСТВИЯ ПЕРСОНАЛА ИЛИ ПОЛЬЗОВАТЕЛЯ	36
ДЕЙСТВИЯ ПЕРСОНАЛА В СЛУЧАЕ ИНЦИДЕНТА ИЛИ АВАРИИ	36
СВЕДЕНИЯ О КВАЛИФИКАЦИИ ПЕРСОНАЛА	37
ХРАНЕНИЕ	37
ТРАНСПОРТИРОВКА	37
ГАРАНТИЙНЫЕ ОБЯЗАТЕЛЬСТВА	37
СРОК СЛУЖБЫ	38
ПОДГОТОВКА К УТИЛИЗАЦИИ	38
РЕАЛИЗАЦИЯ И УТИЛИЗАЦИЯ	38
ДАТА ИЗГОТОВЛЕНИЯ	38
ИМПОРТЕР	39

Уважаемый покупатель!





Данное изделие является технически сложным. Перед первым запуском внимательно изучите настоящее руководство по эксплуатации и строго соблюдайте все меры предосторожности! Их несоблюдение может привести к опасным для жизни травмам! Конструкция устройства постоянно совершенствуется, поэтому возможны некоторые изменения, не отраженные в настоящем руководстве и не ухудшающие эксплуатационные качества изделия.



ОПИСАНИЕ СИМВОЛОВ

Символы на работе-газонокосилке





	<p>Внимание! Перед использованием устройства внимательно прочитайте руководство по эксплуатации.</p>
	<p>Во время работы газонокосилки следует находиться на безопасном расстоянии от нее. Не подносите руки или ноги к вращающимся ножам.</p>
	<p>Робот-газонокосилка может начать работу только после перевода главного выключателя в положение «ВКЛ» и ввода правильного ПИН-кода. Переведите главный выключатель в положение «ВЫКЛ» перед выполнением любых проверок и/или обслуживания.</p>
	<p>Запрещается держать руки или ноги вблизи корпуса или под корпусом работающей газонокосилки. Запрещается передвигаться на газонокосилке.</p>
	<p>Запрещается утилизировать с бытовыми отходами.</p>
	<p>Класс защиты – III.</p>

Символы на зарядном устройстве

	<p>Перед использованием газонокосилки внимательно прочитайте руководство по эксплуатации. Несоблюдение инструкций может привести к удару током, нанести вред имуществу, стать причиной травм или летального исхода.</p>
	<p>Двойная изоляция.</p>
	<p>Полярность.</p>
	<p>Запрещается утилизировать с бытовыми отходами.</p>
	<p>Безопасный изолирующий трансформатор с защитой от короткого замыкания.</p>

	ИИП (Импульсный источник питания).
Ta:45 °C	Номинальная максимальная температура окружающей среды 45 °C.
	Предназначено только для некоммерческого использования.

Символы на зарядной станции

 Li-Ion	Аккумулятор содержит Li-Ion. Запрещается утилизировать с бытовыми отходами.
	Запрещено погружать аккумулятор в воду.
	Запрещено бросать аккумулятор в огонь и подвергать его воздействию различных источников тепла.
	Не подвержайте аккумулятор воздействию яркого солнечного света. Не оставляйте аккумулятор в течение длительного периода времени при высокой температуре (макс. 45 °C).
	Отходы электротехнической продукции нельзя выбрасывать с бытовыми отходами. Утилизацию следует проводить в соответствии с местными нормативными требованиями.

НАЗНАЧЕНИЕ

Робот-газонокосилка (далее газонокосилка) предназначен для автоматизированной стрижки газонов, скашивания травы в садах и огородах и на небольших приусадебных участках. Данная газонокосилка подходит только для бытового применения. Газонокосилку следует эксплуатировать при указанных параметрах окружающей среды:

- температура окружающей среды от +5 °C до +35 °C;
- относительная влажность воздуха не более 80%;
- запыленность окружающей среды не более 10 мг/м³.



ВНИМАНИЕ!

Газонокосилка должна использоваться строго в соответствии с указанным назначением. Применение устройства в других целях может привести к серьезной травме.

КОМПЛЕКТАЦИЯ

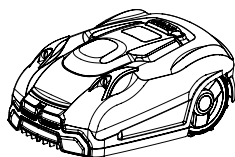

1

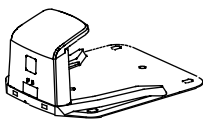

2



3



4

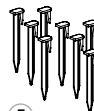

5



6



7



8

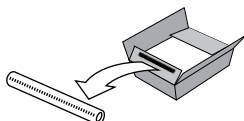

9



10



11

- | | |
|-----------------------------------------------------------------------------------------------------------------------------------------------------------------------------------------------------------------------------------------------------------------------------------------------------------------------------------------------------------|------------------------------------------------------------------------------------------------------------------------------------------------------------------------------------------------------------------------------------------------------------|
| <p>1. Робот-газонокосилка – 1 шт.
 2. Зарядная станция – 1 шт.
 3. Источник питания – 1 шт.
 4. Удлинительный кабель, 9 м – 1 шт.
 5. Колышки для крепления ограничительного провода – 220 шт.
 6. Колышки для крепления зарядной станции – 4 шт.</p> | <p>7. Лезвия – 6 шт.
 8. Разъемы – 3 шт.
 9. Линейка для прокладки ограничительного провода – 1 шт.
 10. Ограничительный провод, 200 м – 1 шт.
 11. Инструкция – 1 шт.</p> |
|-----------------------------------------------------------------------------------------------------------------------------------------------------------------------------------------------------------------------------------------------------------------------------------------------------------------------------------------------------------|------------------------------------------------------------------------------------------------------------------------------------------------------------------------------------------------------------------------------------------------------------|

ТЕХНИЧЕСКИЕ ХАРАКТЕРИСТИКИ

Артикул / Модель	58955 / Grass Master 1000
Макс. площадь рабочей зоны, м ²	1000
Номинальное напряжение аккумуляторной батареи, В	28
Емкость аккумуляторной батареи, А·ч	3,0
Тип аккумуляторной батареи	Li-Ion
Сетевой адаптер – вход – выход	100–240 В~, 50/60 Гц, 50 Вт 32 В, 1,5 А
Время работы на одном заряде, мин	80
Время зарядки, АКБ, мин	90
Номинальная мощность робота-газонокосилки, Вт	50
Ширина скашивания, мм	180
Высота скашивания, мм	20-60
Количество ножей, шт.	3
Максимальная длина ограничительного провода, м	200
Линейная скорость движения робота-газонокосилки, м/с	0,4
Максимальный угол наклона	22° / 40%
Степень защиты (газонокосилка)	IP 24
Степень защиты (зарядная станция)	IP 24

Артикул / Модель	58955 / Grass Master 1000
Степень защиты (источник питания)	IP 67
Датчик подъема	есть
Ультразвуковой датчик	есть
Датчик опрокидывания	есть
Датчик столкновения	есть
Датчик дождя	есть
Датчик наклона	есть
Рандомное скашивание/скашивание по спирали	есть
Приложение	есть
PIN-код	есть
Защита от кражи	есть
Работа по расписанию	есть
График работы	есть
Диапазон частот Wi-Fi, МГц	2400-2483,5
Максимальная мощность передаваемого радиосигнала, дБм	20
Максимальный уровень звукового давления, дБ(А)	$L_{pA}=53, K=3$ дБ
Неопределенность уровня звукового давления (L_{pA}), дБ(А)	3
Максимальный уровень звуковой мощности, дБ(А)	$L_{wA}=64, K=3$ дБ
Неопределенность уровня звуковой мощности (L_{wA}), дБ(А)	3
Неопределенность уровня шума, %	1,5
Класс защиты от поражения электрическим током устройства	III
Класс защиты от поражения электрическим током ЗУ	II
Вес газонокосилки, кг	8,9
Вес зарядной станции, кг	1,9
Общий вес, кг	19,1
Размер робота-газонокосилки, Д×Ш×В, мм	588×425×269
Размер упаковки, Д×Ш×В, мм	720×470×330

ТРЕБОВАНИЯ БЕЗОПАСНОСТИ



ВНИМАНИЕ!

Прочитайте данное руководство перед эксплуатацией газонокосилки и сохраните его для дальнейшего использования.

В целях безопасности лица моложе 16 лет, а также лица, не ознакомившиеся с данным руководством, не должны допускаться до работы с устройством.

Газонокосилка не предназначена для использования лицами (включая детей) с пониженными физическими, сенсорными или умственными способностями или при отсутствии у них жизненного опыта или знаний, если они не находятся под присмотром или не проинструктированы об использовании прибора лицом, ответственным за их безопасность. Дети должны находиться под присмотром для недопущения игр с прибором.

Запрещается эксплуатировать и обслуживать газонокосилку, находясь в состоянии алкогольного, наркотического опьянения или под воздействием сильнодействующих медицинских препаратов.

Не пользуйтесь устройством в болезненном или утомленном состоянии.

Пользователь, осуществляющий эксплуатацию и обслуживание газонокосилки, должен иметь соответствующие знания и навыки.

Все мероприятия по техническому обслуживанию и ремонту газонокосилки, кроме описанных в данном руководстве, должны проводиться в сервисном центре.

**ВНИМАНИЕ!**

Во время обслуживания и ремонта устройства газонокосилка должна быть выключена.

Запрещается демонтировать блокирующие и предохранительные устройства, а также элементы защиты. Необходимо использовать запасные узлы и детали только фирмы-изготовителя, это позволит обеспечить надежность и безопасность эксплуатации газонокосилки. При использовании узлов и деталей других производителей изготовитель не несет ответственности за возникшие в результате этого последствия. Перед началом работы проверьте газонокосилку на предмет отсутствия повреждений. Запрещается эксплуатация поврежденного устройства.

Не переворачивайте и не наклоняйте газонокосилку в работающем состоянии.

Не вносите изменения в конструкцию устройства! Это может стать причиной различных травм и его поломки. В данном случае изготовитель не несет ответственности за возникшие в результате этого последствия.

Не прикасайтесь к вращающимся частям газонокосилки!

Держите руки, ноги, края одежды, украшения на безопасном расстоянии от вращающихся частей газонокосилки.

Перед каждым запуском следует проверить на надежность все соединения. Поврежденный сетевой кабель увеличивает риск поражения электрическим током.

Перед каждым запуском следует проверять сетевой кабель на различные признаки повреждений. Неисправные детали следует отремонтировать в сервисном центре или заменить.

Всегда держите кабель питания на достаточном расстоянии от режущих инструментов. Если кабель питания поврежден во время работы, мгновенно отключите кабель питания от сети.

При повреждении шнура питания его следует заменить шнуром питания, получаемым у изготовителя или сервисной службы.

**ВНИМАНИЕ!**

Не прикасайтесь к сетевому кабелю до тех пор, пока он не будет отключен от сети.

Газонокосилка должна использоваться строго в соответствии с обозначенными в руководстве целями и условиями окружающей среды, применение устройства в других целях может привести к серьезной травме. Необходимо соблюдать не только общие требования по технике безопасности, приведенные в данном разделе, но и специальные указания, содержащиеся в других разделах.

Несоблюдение указаний по технике безопасности может создать опасность для окружающей среды, вывести из строя устройство, а также повлечь за собой опасные последствия для здоровья и жизни человека.

Несоблюдение указаний по технике безопасности приведет к аннулированию гарантийных обязательств по возмещению ущерба.

МЕРЫ ПРЕДОСТОРОЖНОСТИ

Во избежание получения травм следуйте правилам:

- Не используйте устройство в среде, не соответствующей требованиям данного руководства.
- Не допускайте к работе с устройством людей, не получивших надлежащих инструкций.
- Запрещено использовать устройство при наличии каких-либо повреждений.
- Никогда не запускайте устройство при поврежденном ограждении.
- Не кладите руки или ноги рядом с вращающимися деталями.

- Никогда не поднимайте и не переносите газонокосилку, когда она работает.
- Выключайте устройство перед проверкой, очисткой или обслуживанием газонокосилки.
- Не оставляйте работающую газонокосилку без присмотра, если вы знаете, что поблизости находятся домашние животные или дети.
- Запрещается вносить изменения в устройство.
- Включайте устройство в соответствии с инструкциями.
- Не рекомендуется поднимать устройство и переносить его в включенном состоянии.
- Не кладите ничего на газонокосилку или на ее зарядную станцию.
- Не допускайте использования газонокосилки с неисправным режущим элементом или корпусом. Также нельзя ее использовать с неисправным кабелем.
- Всегда выключайте устройство, если вы не собираетесь его использовать.
- Избегайте использования прибора и его периферийных устройств при плохих погодных условиях, особенно если возможна молния.

**ВНИМАНИЕ!**

Не используйте газонокосилку во время грозы. Во время грозы отключите зарядную станцию и, если возможно, отсоедините ограничительный провод.

- Не касайтесь опасных движущихся частей до их полной остановки.
- Для устройств, используемых в общественных местах, эти предостережения и знаки должны быть размещены вокруг рабочей зоны устройства. На них должен быть следующий текст:
ПРЕДОСТЕРЕЖЕНИЕ. Автоматическая газонокосилка! Держитесь подальше от устройства! Следите за детьми!
- При возникновении нестандартных ситуаций немедленно выключите устройство и обратитесь в сервисный центр.

УСТРОЙСТВО

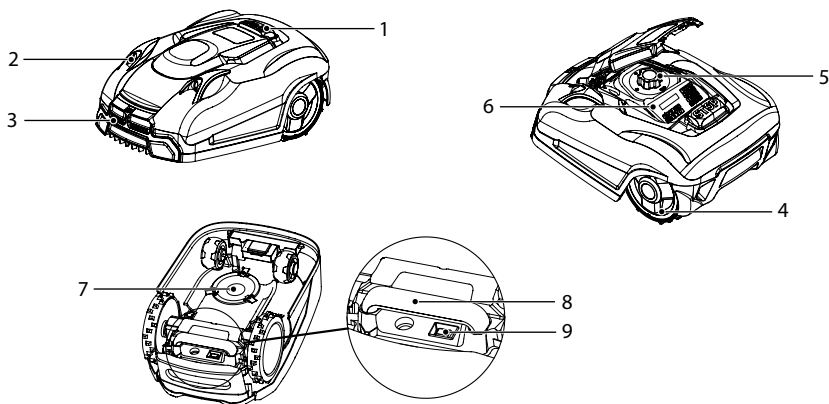

- | | |
|---------------------------------------|-----------------------------|
| 1. Кнопка СТОП | 6. Панель управления |
| 2. Ультразвуковой датчик | 7. Режущий элемент |
| 3. Контакты для зарядки | 8. Ручка для переноски |
| 4. Заднее колесо | 9. Кнопка включения питания |
| 5. Диск регулировки высоты скашивания | |

ПОДГОТОВКА К ЭКСПЛУАТАЦИИ

Распаковка

В момент покупки газонокосилка передается покупателю в картонной транспортной таре, внутри которой могут быть предусмотрены специальные защитные элементы, обеспечивающие сохранность изделия при транспортировке. Удалите упаковочную ленту, откройте коробку и аккуратно извлеките комплектующие.



ВНИМАНИЕ!

Всегда после распаковки и транспортировки проводите проверку комплектации и технического состояния газонокосилки.

Упаковочные материалы рекомендуется сохранить на случай транспортировки устройства.

Подготовка

Мы рекомендуем вам сделать эскиз вашего газона со всеми препятствиями. Это облегчит поиск хорошего места для зарядной станции и правильное размещение ограничительного провода по периметру вашего сада, чтобы защитить кусты, цветочные клумбы и т. д.

Вам понадобятся молоток и плоскогубцы для зачистки проводов.

Предварительная стрижка газона

Предварительно скосите газон до высоты 60 мм (рис. 1).



Рис. 1

Ограничения

Газонокосилка оснащена ультразвуковым датчиком и датчиком удара, они обнаруживают все препятствия высотой более 100 мм, например, стены, заборы и садовую мебель (рис. 2).

Поэтому необходимо не допускать приближения газонокосилки к:

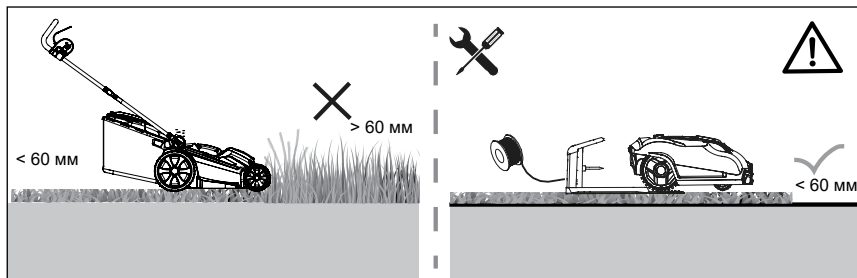
- Вырытым бордюрам клумб.
- Деревьям с оголенными корнями.
- Цветникам.
- Прудам и водным объектам.
- Чрезмерно неровным участкам.

Рекомендуется прокладывать ограничительный провод, используя линейку, входящую в комплектацию, чтобы между проводом и препятствием оставалось расстояние в 20 см.

Деревья

Газонокосилка рассматривает деревья как обычные препятствия, но если корни дерева оголены и ниже 100 мм, то эту зону следует огородить с помощью ограничительного провода (рис. 3).



Рис. 2



Рис. 3

Камни

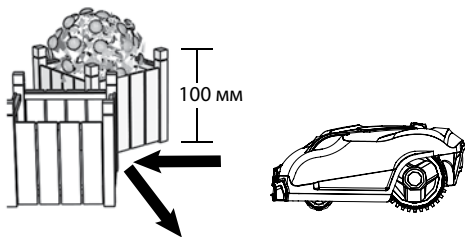
Рекомендуем убрать с газона все мелкие камни (высотой менее 100 мм), а также любые камни с закругленными или скошенными краями. Газонокосилка может наехать на такие камни (рис. 4). Контакт с камнями может привести к повреждению лезвий.

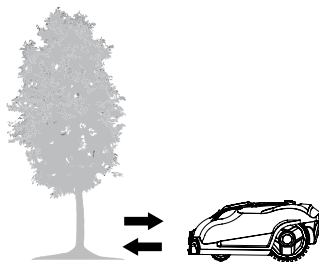

Рис. 4

Склоны

Газонокосилка может перемещаться по склонам до 22° / 40%.

Ограничительный провод никогда не должен идти перпендикулярно уклону, который более 5,70 / 10% (рис. 5). Кроме того, оставьте полосу шириной не менее 2 м между уклоном 5,70 / 10% или более крутым и ограничительным проводом (рис. 6). В противном случае более высокая скорость при спуске по склону может привести к тому, что газонокосилка переедет ограничительный провод.

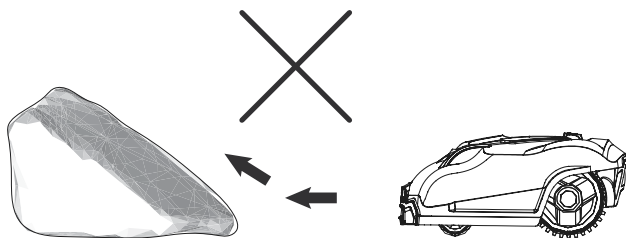
Расчет уклона газона

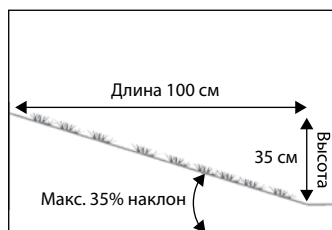

Уровень наклона, пример:

$$\frac{35 \text{ см (высота)}}{100 \text{ см (длина)}} = 35\% \text{ (наклон)}$$

Рис. 5



Рис. 6

Тропы, подъездные пути и дороги

Ограничьте дороги, которые находятся не на одном уровне с газоном, ограничительным проводом на расстоянии 30 см (рис. 7).

Если препятствие находится на одном уровне с землей, то между ним и ограничительным проводом требуется расстояние 8 см. С помощью ограничительного провода сделайте коридор, позволяющий газонокосилке пересечь препятствие (рис. 8).

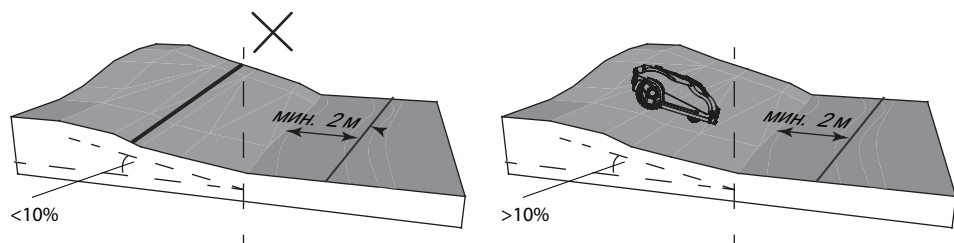

Рис. 7



Рис. 8

Неровные поверхности газона

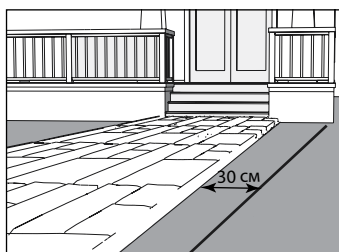
На неровных участках газона лезвия могут касаться земли. Рекомендуем выровнять газон перед использованием газонокосилки или исключить неровные участки с помощью ограничительного провода.

Размещение зарядной станции

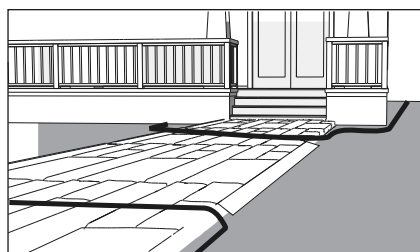
Для зарядной станции требуется постоянное присоединение к электросети, поэтому расположите ее вблизи розетки.

Чтобы газонокосилка могла плавно вернуться на зарядную станцию, установите ее согласно рис. 9. Обязательно используйте затененное место для зарядной станции.



ВНИМАНИЕ!

Размещайте зарядную станцию на ровной плоской поверхности вдали от прудов, бассейнов и лестниц.

Мы рекомендуем устанавливать подходящую защиту от непогоды, например, порт для роботов или гараж.

Не размещайте зарядную станцию слишком близко к склону, например, на вершине холма или у подножия горы.



Рис. 9

Избегайте наклона зарядной станции более 5 градусов (рис. 10).

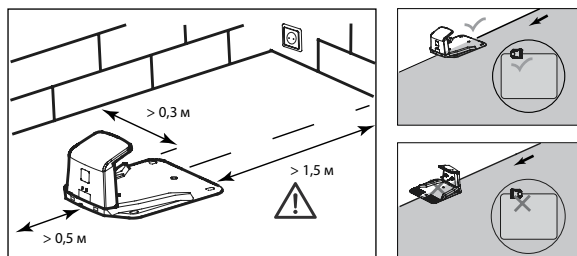

Рис. 10

Установка ограничительного провода

Мы настоятельно рекомендуем скосить газон до 60 мм или менее перед прокладкой ограничительного провода.

Закапывать ограничительный провод необязательно. Тем не менее, чем ближе к земле вы расположите ограничительный провод, тем меньше вероятность споткнуться о него или повредить его во время обработки газона.

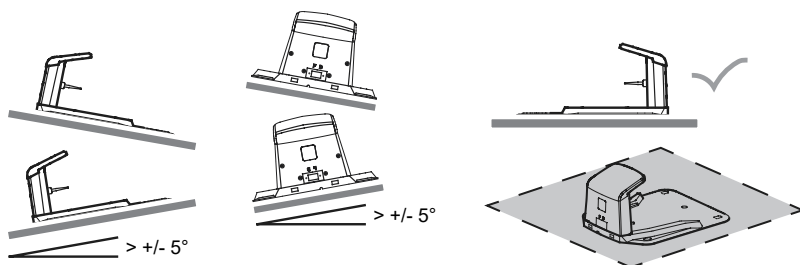
С помощью прилагаемой линейки отметьте необходимое расстояние 30 см между проводом и препятствиями (рис. 11).

Рекомендуемое расстояние между двумя колышками составляет около 80 см (рис. 12).

Внимание! Крючок колышков и прорезь для проволоки должны быть всегда обращены к внешней стороне границы.

Поскольку напряжение составляет всего 32 В, риска поражения электрическим током нет.



Рис. 11



Рис. 12

При первой установке колышков, используя легкий молоток, вбивайте их в землю не полностью.

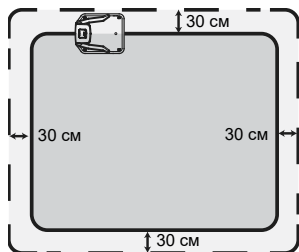
Укладка провода по углам

Мы не рекомендуем прокладывать провод по периметру под прямым углом (90°) в углах. Проложите провод под двумя пологими углами (рис. 13).

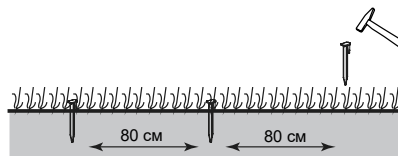

Рис. 13

Цветники

Два варианта установки ограничительного провода, проходящего между клумбой и внешней границей:

1) Расстояние между параллельными проводами должно быть не менее 5 см (рис. 14). Таким образом, газонокосилка будет воспринимать ограничительный провод как обычное препятствие.

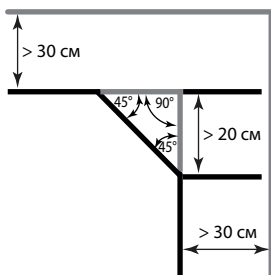
Если следовать по ограничительному проводу обратно к зарядной станции, газонокосилка будет идти в обход вокруг клумбы.



Рис. 14

2) Сделайте расстояние между двумя параллельными проводами менее 5 см, не пересекая провода. В таком случае газонокосилка не распознает провод и свободно перемещается через него (рис. 15).

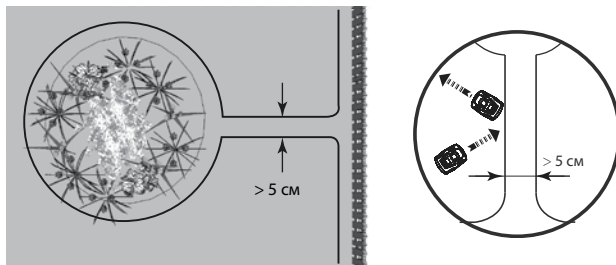

Рис. 15

**ВНИМАНИЕ!**

Ограничительные провода не должны пересекаться (рис. 16).

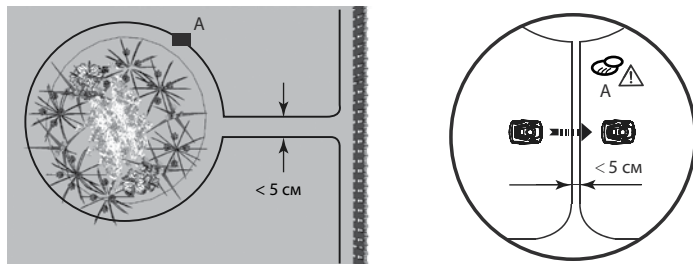

Рис. 16

Пруды и бассейны

Погружение в воду может привести к серьезным повреждениям электронных частей. Для дополнительной безопасности мы рекомендуем огородить бассейны и пруды.

Узкие коридоры

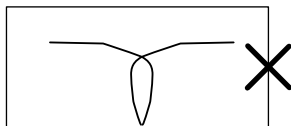
Между объектами должно быть более 2 м в ширину и 8 м в длину (рис. 17).

Если коридор слишком узкий или слишком длинный, газонокосилка не сможет пройти по нему от одной стороны к другой.



Рис. 17

РУКОВОДСТВО ПО УСТАНОВКЕ

Подготовка ограничительного провода для зарядной станции

После прокладки ограничительного провода необходим инструмент для зачистки проводов. Освободите 10–15 мм провода для подключения к зарядной станции (рис. 18).

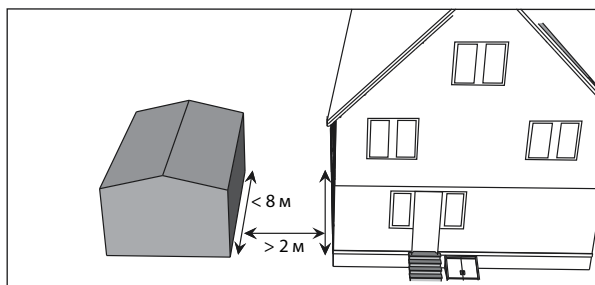

Рис. 18

Подключение зарядной станции к ограничителю провода

Проложите ограничительный провод под передней частью зарядной станции.
 Один конец провода подсоедините к левому (черному) разъему «F» (рис. 19).
 Проложите провод вокруг сада и вставьте другой конец в правый (красный) разъем «B».
 Закрепите не до конца зарядную станцию к земле.

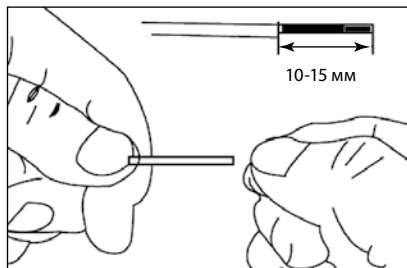
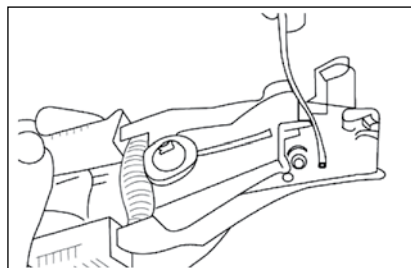

Рис. 19

Если вы правильно проложили ограничительный провод, вставьте вилку блока питания в розетку с напряжением. Убедитесь, что загорелся синий светодиод.

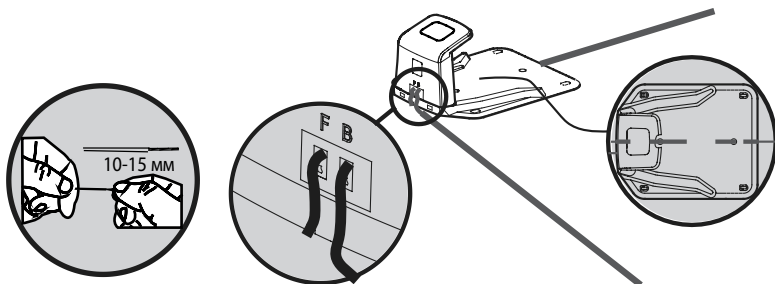

ВНИМАНИЕ!

Не размещайте блок зарядного устройства непосредственно на траве или во влажном помещении. Лучше закрепить зарядное устройство на стене в сухом месте дома (рис. 20).





Рис. 20

Поставьте газонокосилку внутрь рабочей зоны в нескольких метрах от зарядной станции. Установите главный выключатель питания в положение «ВКЛ» (рис. 21), должен загореться на панели сигнал S1. Нажмите 4 раза на ноль , чтобы разблокировать панель.

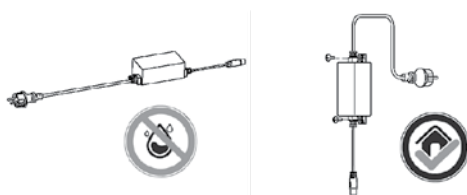

Рис. 21

Нажмите кнопку  и закройте крышку.

Через несколько секунд газонокосилка должна автоматически вернуться на зарядную станцию против часовой стрелки (рис. 22). Если газонокосилка не может правильно пристыковаться к зарядной станции, переместите зарядную станцию в более удобное место.

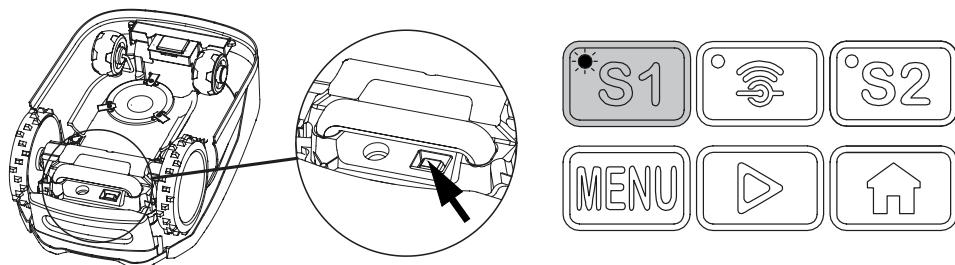

Рис. 22

Как только устройство будет подключено к зарядной станции, на дисплее отобразится «Зарядка», и загорятся индикаторы S1 и S2 на зарядной станции (рис. 23). Индикаторы S1 и S2 должны мигать попеременно, это указывает на то, что аккумулятор заряжается правильно.

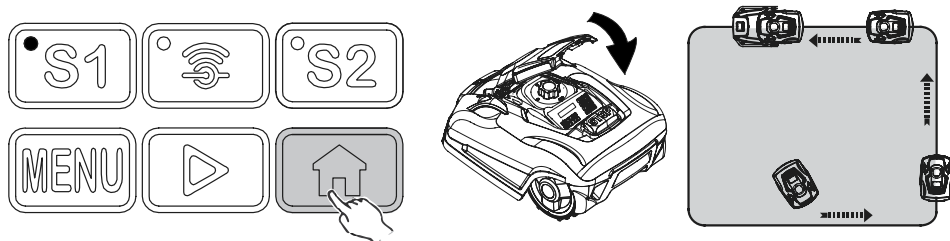

Рис. 23

После первой установки газонокосилка останется на зарядной станции до тех пор, пока аккумулятор полностью не разрядится.

Полностью вбейте крепежные колышки в землю (рис. 24). Будьте осторожны, чтобы не повредить и не перегнуть провод, проходящий под зарядной станцией.

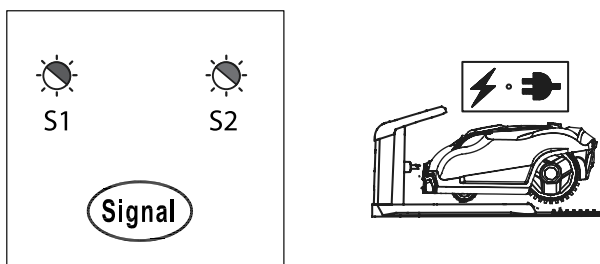

Рис. 24

Выбор сигнала

Примечание. Сигнал по умолчанию – S1, нет необходимости менять сигнал, если нет конфликтующего сигнала соседей.

• Если ваш сосед пользуется той же газонокосилкой, вам необходимо переключить газонокосилку на другой сигнал.

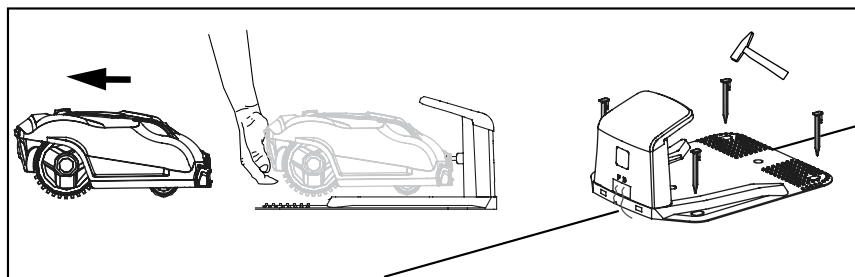
1. Нажмите кнопку «Signal» на зарядной станции, индикатор переключится на S2 (рис. 25).
2. Нажмите кнопку «S2» на панели управления газонокосилки, индикатор переключится на S2 (рис. 26).



Рис. 25



Рис. 26

• Если ваш сосед пользуется той же газонокосилкой, вам также необходимо соблюдать дистанцию 0,5 м между ограничительными проводами.

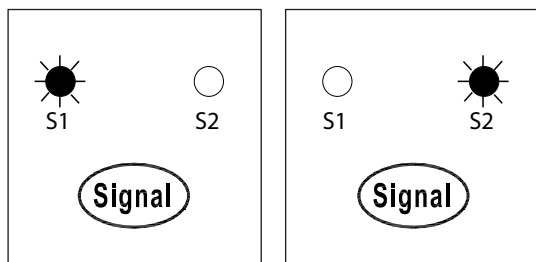
Обязательно расположите зарядную станцию на расстоянии не менее 10 м от ограничительного провода соседа (рис. 27).

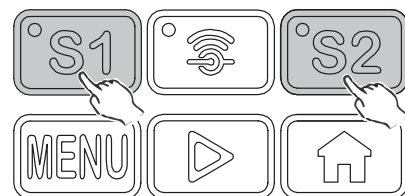

Рис. 27

Сращивание ограничительного провода

Проведите ограничительный провод к точке на ограничительном контуре, к которой должен быть подсоединен направляющий провод.

Обрежьте ограничительный провод с помощью кусачек. Подсоединить направляющий провод будет проще.

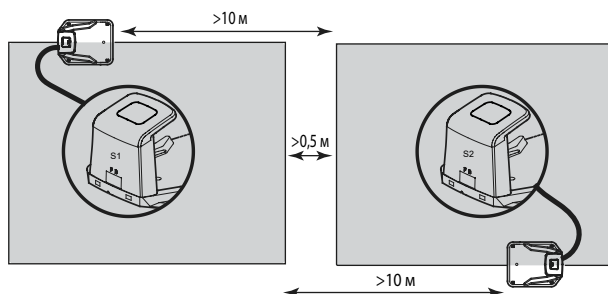

ВНИМАНИЕ!

Соединение проводов скручиванием или соединении с помощью изолированной электроизоляционной ленты не считается надежным соединением. Продолжительное воздействие почвенной влаги вызывает окисление провода и разъединение цепи.

Если длина ограничительного провода недостаточна и требуется наращение провода, следует использовать для этой цели разъемы, входящие в комплект поставки. Они водонепроницаемы и обеспечивают надежное электрическое соединение.

Вставьте оба конца провода в разъем. Убедитесь, что провода полностью вставлены в разъем. После этого нажмите кнопку, расположенную в верхней части разъема. Используйте клещи, чтобы полностью вдавить кнопку на разъеме (рис. 28).



Рис. 28

ПАНЕЛЬ УПРАВЛЕНИЯ

Начальная разблокировка

При включении устройства после ввода PIN-кода (по умолчанию 0000) появится начальный интерфейс на дисплее (рис. 29).

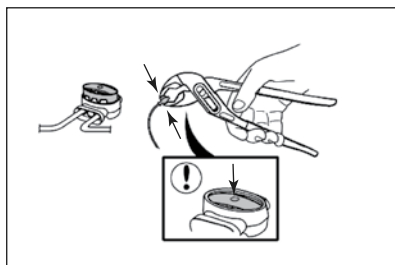
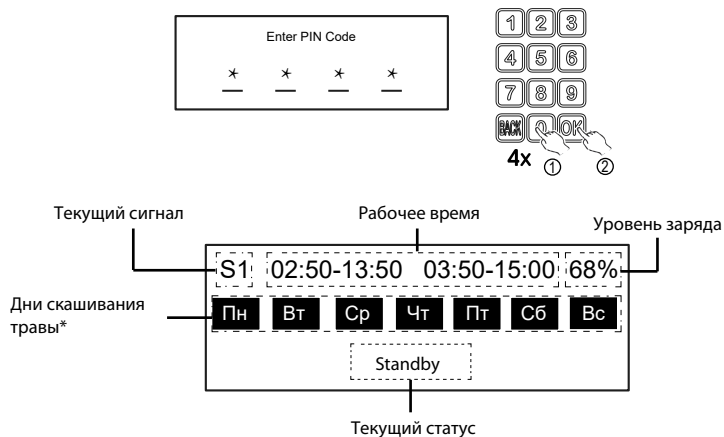

* Выбранная дата выделена другим цветом.



Рис. 29

Настройки Wi-Fi

Нажмите кнопку , чтобы войти в настройки меню.

WiFi		
Конфигурация	Состояние	Режим
1	2	3

Конфигурация

Подключение к приложению, см. руководство по приложению.

Статус

Показать текущее состояние Wi-Fi.

Режим

Клиентский режим – режим по умолчанию.

Прямой режим – прямой режим подключения к вашему телефону.

Начало работы

Для регулировки настройки времени перед запуском газонокосилки:



1. Нажмите кнопку , чтобы войти в настройки меню.

Таймер	Датчики	PIN	Русский	Спираль
1	2	3	4	5

2. Нажмите кнопку , чтобы настроить время.



Дата системы	Время системы	▶
1	2	3

3. Нажмите кнопку , чтобы установить дату системы.

Задать дату системы	
2021-01-29	

4. Нажмите кнопку , чтобы установить системное время.

Дата системы	Время системы	▶
1	2	3

Задать дату системы	
13:57	

5. Нажмите кнопку , чтобы перейти на следующую страницу.

Дата работы	Время работы	◀
1	2	3

6. Нажмите кнопку , чтобы установить рабочий день недели.

Нажмите соответствующие цифры, чтобы выбрать необходимый день. Дни, закрашенные черным, будут в расписании работы робота, чтобы убрать выделение дня, достаточно нажать на соответствующую цифру и нажать ОК.

Задать рабочий день						
Пн	Вт	Ср	Чт	Пт	Сб	Вс
1	2	3	4	5	6	7



7. Нажмите кнопку , чтобы установить рабочее время.

Дата работы	Время работы	◀
1	2	3

Нажмите соответствующие цифры, чтобы выбрать необходимое время.



ВНИМАНИЕ!

Чтобы робот работал корректно, необходимо установить промежутки времени, не пересекающиеся друг с другом. В случае необходимости выставить время только в одном промежутке, необходимо во втором установить все значения 0. Чтобы расписание робота работало корректно, необходимо:

- 1) После выставления расписания отставить робота от станции.
- 2) Нажать кнопку «домой», отправив его на станцию.
- 3) Робот вернется домой и начнет работать по расписанию.

После чего робот начнет работать по расписанию.

Задать время работы						
Пн	Вт	Ср	Чт	Пт	Сб	Вс
▶ 1	2	3	4	5	6	7
02:50-13:50			03:50-15:00			



Настройка датчика

1. Нажмите кнопку , чтобы войти в настройки меню.

Таймер	Датчики	PIN	Русский	Спираль
1	2	3	4	5

2. Нажмите кнопку , чтобы войти в настройку датчика.

Ультразвуковой датчик

Эта газонокосилка оснащена двумя ультразвуковыми датчиками, которые могут обнаруживать препятствия. Когда датчик активен, газонокосилка остановится, а затем развернется при обнаружении препятствия.

Нажмите **1** «UltraSonic».

Нажмите **2**, чтобы выключить датчик, или **3**, чтобы выбрать необходимое расстояние обнаружения.



Датчик дождя

ВНИМАНИЕ!
Не рекомендуется косить во время дождя.

Когда сработает датчик дождя, газонокосилка вернется на зарядную станцию. После зарядки газонокосилка останется на зарядной станции до тех пор, пока дождь не прекратится.

Нажмите **2** в настройке меню датчиков «Датчик дождя».

Нажмите **2**, чтобы выключить датчик, или **3**, чтобы выбрать необходимое время задержки.

Режимы скашивания



Рис. 30

1. Нажмите кнопку **MENU**, чтобы войти в меню.



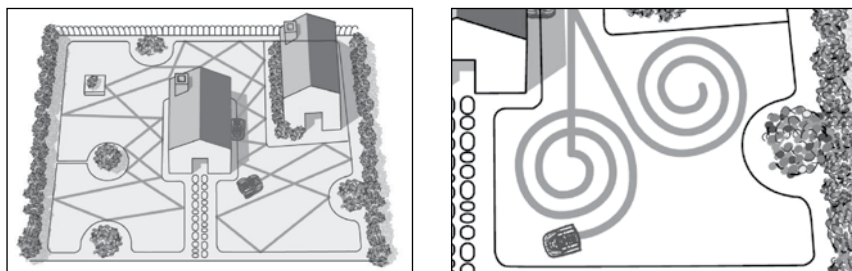
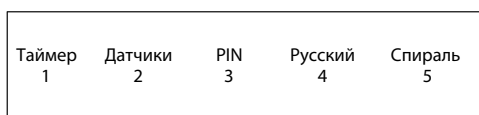

2. Нажмите кнопку **5**, чтобы войти в настройку режимов скашивания.

3. Выберите режим.

PIN-код

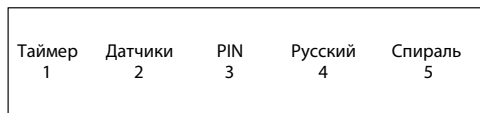
1. Нажмите кнопку , чтобы войти в меню.



2. Нажмите кнопку , чтобы войти в настройку PIN-кода.

Существующий (старый) пароль необходимо заменить на новый. Если вы забыли пароль, обратитесь в сервисный центр.

Код доступа газонокосилки по умолчанию – «0000».

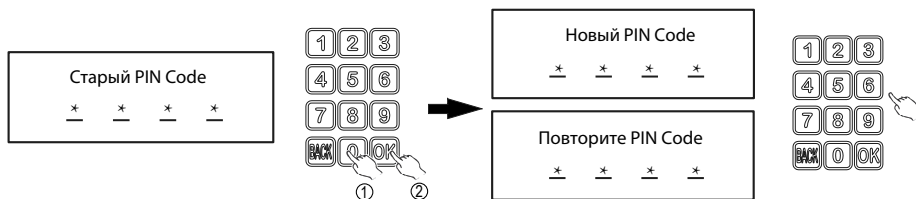

После повторного ввода нового PIN-кода нажмите кнопку ОК, чтобы завершить настройку.

Выбор языка

1. Нажмите кнопку , чтобы войти в настройки меню.

2. Выберите соответствующий номер, чтобы установить нужный вам язык.

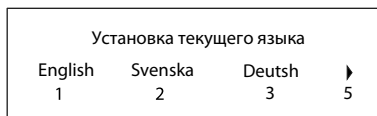

Регулировка высоты скашивания

Высоту скашивания можно регулировать, вращая диск регулировки высоты, расположенный сверху под крышкой газонокосилки (рис. 31).



Рис. 31





ВНИМАНИЕ!

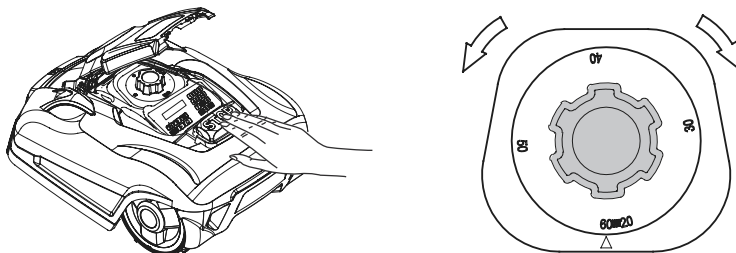

Предварительно скосите газон ниже 60 мм обычной газонокосилкой или триммером.

Начало обработки газона

После завершения настроек вы можете запустить газонокосилку.

1. Нажмите кнопку  4 раза, чтобы разблокировать панель.
2. Отставьте робота недалеко от станции – 1-2 м.
3. Откройте крышку и нажмите кнопку .
4. Закройте крышку, робот возвратится на станцию.
5. Нажмите кнопку  и закройте крышку, газонокосилка начнет работать.

Возвращение на зарядную станцию

1. Нажмите кнопку  4 раза, чтобы разблокировать панель.
2. Нажмите кнопку  и закройте крышку, газонокосилка вернется на зарядную станцию.

Экстренная остановка

Нажмите кнопку СТОП, чтобы остановить газонокосилку в любой момент (рис. 32).



Рис. 32

УПРАВЛЕНИЕ УСТРОЙСТВОМ ЧЕРЕЗ СМАРТФОН

Подключение робота-газонокосилки к Wi-Fi

Установите приложение CloudHawk на смартфоне.

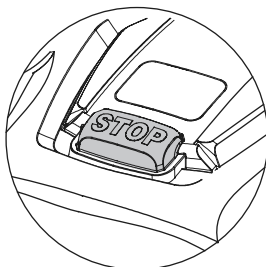

Прежде чем пытаться подключить ваше устройство к CloudHawk, пожалуйста, выполните следующие рекомендации:

1. Если вы используете устройство с поддержкой Wi-Fi, перед настройкой соединения дважды проверьте частоту передачи вашего домашнего маршрутизатора: наш Wi-Fi модуль поддерживает только 2.4 ГГц. Если ваш маршрутизатор работает на 5 ГГц, проверьте, поддерживает ли он также 2.4 ГГц. Если да — обратитесь к руководству по эксплуатации маршрутизатора и измените настройки на 2.4 ГГц.

2. Если вы используете устройство с поддержкой Wi-Fi, перед настройкой соединения проверьте расположение док-станции: мы рекомендуем, чтобы она находилась в зоне устойчивого сигнала вашего маршрутизатора (см. схему ниже рис. 33).



Рис. 33

Начало работы в приложении

Вы можете войти в систему, используя номер мобильного телефона или адрес электронной почты. При регистрации по электронной почте вы получите код подтверждения на указанный e-mail — не забудьте проверить папку «Спам». Ваш пароль должен содержать более 6 символов и хотя бы одну заглавную букву и одну цифру (рис. 34).

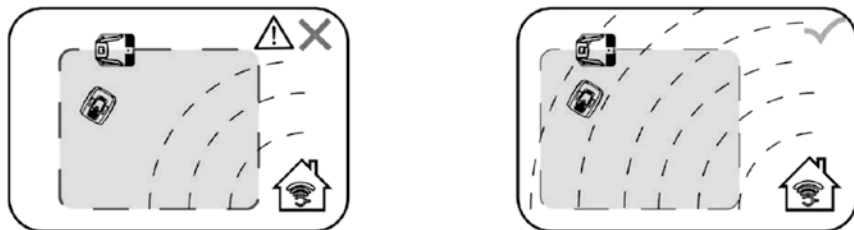

Рис. 34

Примечание. Пожалуйста, разрешите приложению доступ к геолокации, чтобы получать информацию о вашем местоположении и погоде.

Добавление устройства

Нажмите кнопку "+" в правом нижнем углу главной страницы приложения, чтобы добавить устройство.

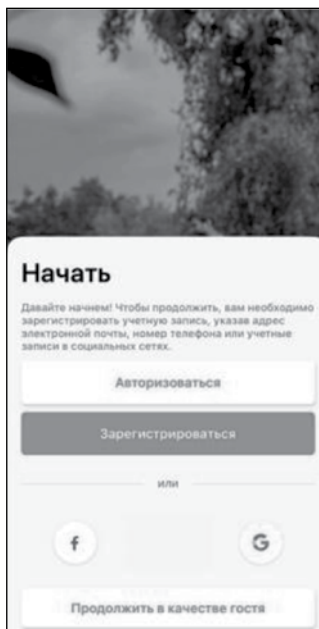
1. Выпадет список серий моделей – выберите серию NX и найдите Grass Master 1000.

- Введите или отсканируйте серийный номер устройства (SN). SN и соответствующий QR-код указаны на корпусе газонокосилки. После этого вы сможете найти и добавить устройство (рис. 35).



Рис. 35

Проверка серийного номера

После того как серийный номер введен в приложение, система выполнит поиск и загрузит данные с сервера. Одновременно система проверит, не зарегистрирован ли данный серийный номер другим пользователем.

Предоставление доступа системе

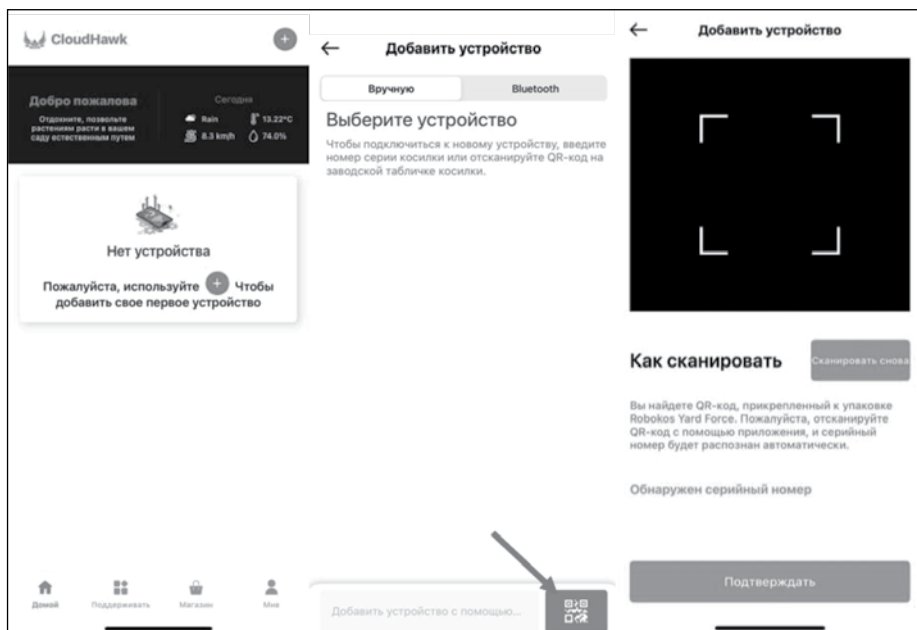
Перед началом настройки предоставьте приложению разрешение на использование Wi-Fi и геолокации вашего телефона (рис. 36, рис. 37).

После того как вы предоставите приложению доступ к Wi-Fi и геолокации, откроется следующая страница (рис. 38.)

Перед началом настройки Wi-Fi индикатор Wi-Fi на устройстве начнет медленно мигать (1 раз в секунду).

Процесс настройки Wi-Fi:

- Включите устройство и введите PIN-код (по умолчанию 0000) для входа в интерфейс управления.
- Нажмите кнопку Wi-Fi.
- С помощью цифровой клавиши «1» выберите пункт «WiFi configure».
- Устройство перейдет в режим конфигурации Wi-Fi — следуйте дальнейшим инструкциям в приложении (рис. 39).



Рис. 39



Рис. 36



Рис. 37

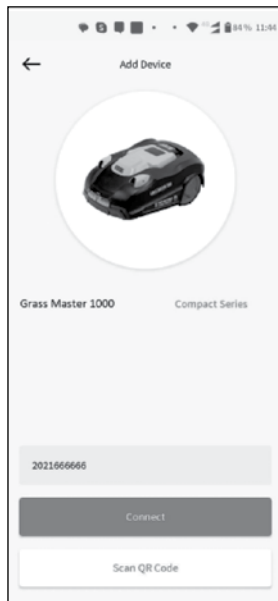

Рис. 38

Значения индикатора Wi-Fi:

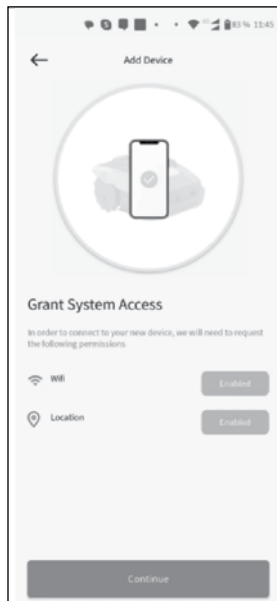
- Быстро мигает (4 раза в секунду): устройство подключено к интернету.
- Медленно мигает (1 раз в секунду): подключение не удалось — повторите попытку.
- Горит постоянно: устройство находится в режиме конфигурации, в этом режиме оно не подключено к интернету.

SOS Помощник по настройке в режиме AP (Assistant Configuration with AP Mode)



ВНИМАНИЕ!

Режим «Assistant configuration with AP Mode» — это дополнительный способ, применяемый только если основной способ не сработал.

Для Wi-Fi устройств из-за различных условий конфигурации может случиться так, что интеллектуальная настройка (smart configure) не завершится успешно. В таком случае рекомендуем выполнить следующие шаги:

1. Если интеллектуальная настройка не удалась, появится страница (рис. 40).

Нажмите кнопку ОК, чтобы продолжить процесс.

2. Затем откроется страница (рис. 41).

Сейчас ваш смартфон подключен к домашнему роутеру — вам нужно переключить Wi-Fi и выбрать сеть, созданную роботом.

Нажмите кнопку «Setup WiFi», чтобы открыть страницу выбора Wi-Fi.

3. На странице выбора Wi-Fi на смартфоне (страница выбора на рис. 42) выберите сеть, имя которой начинается с «WIFI-SNxxxxxxxxxx».

Учтите: эта сеть не имеет доступа к интернету, но разрешите подключение к ней.



Рис. 40



Рис. 41

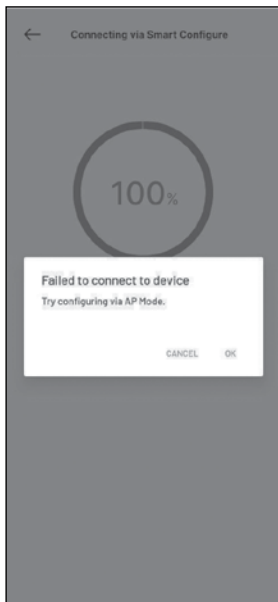

Рис. 42

4. После того как вы выберете и подключитесь к точке доступа, созданной роботом-газонокосилкой, нажмите кнопку «Назад» и вернитесь в наше приложение (рис. 43).

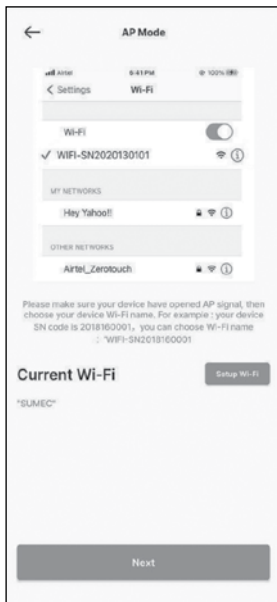
Вы увидите, что в данный момент ваш смартфон подключен к сети вида WIFI-SNxxxxxxx, после чего нажмите кнопку «Next» (далее).

5. Смартфон передаст SSID и пароль от вашей домашней Wi-Fi сети на робота через локальную сеть. Как только робот получит эти данные, он попытается подключиться к интернету.

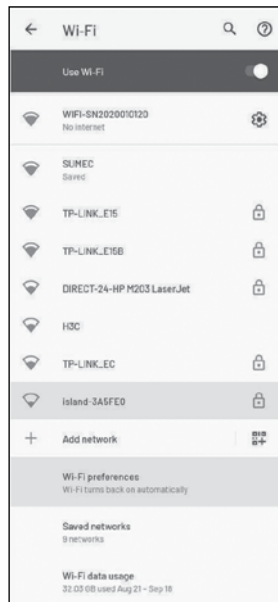
В конце вы увидите страницу (рис. 44), что означает: робот-газонокосилка успешно подключен к интернету.

Примечание. В большинстве случаев дополнительная настройка не требуется, так как все уже было завершено через обычную (smart) конфигурацию.



Рис. 43



Рис. 44

Если подключение все еще не удалось, перезагрузите устройство (выключите и включите робота через кнопку питания под роботом) и повторите весь процесс заново.

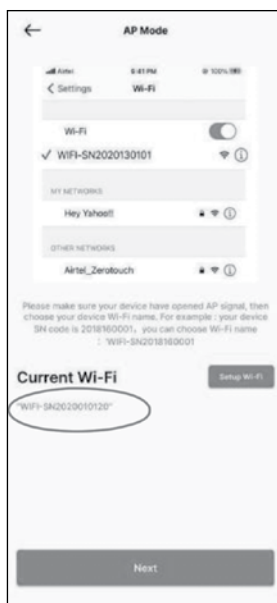
Главная страница приложения

После успешной настройки устройства оно отобразится на главной странице приложения (рис. 45).

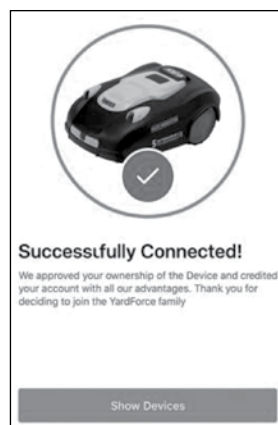
Основная страница устройства

После нажатия на изображение роботизированной газонокосилки на главной странице приложения пользователь переходит на основную страницу управления устройством (рис. 46).



Рис. 45



Рис. 46

Настройки рабочего графика

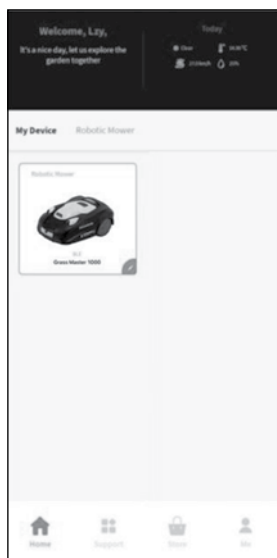
Выберите один из режимов, чтобы настроить график работы газонокосилки (рис. 47):

- «Manual» (Ручной режим).
- «Auto» (Автоматический режим).

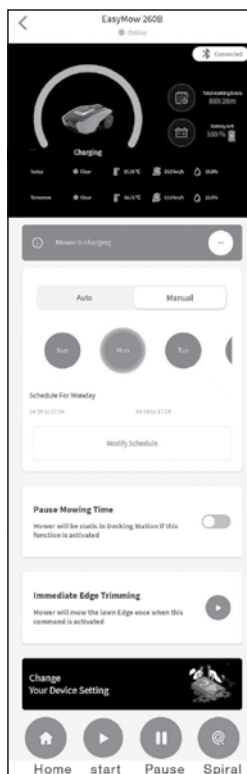

Рис. 47

Ручной режим (Manual mode) (рис. 48):

- Вы можете задать до двух временных интервалов для каждого дня.
- Если временной интервал активирован, в правом верхнем углу будет отображаться символ «X».
- Нажмите кнопку «+», затем установите время начала и окончания — после этого интервал будет активирован.

Автоматический режим (Auto mode) (рис. 49):

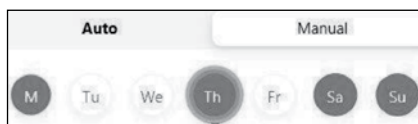
- Приложению потребуется дополнительная информация о вашем газоне, чтобы предложить оптимальный график.
- Введите:
 - Размер участка.
 - Предпочтительные рабочие дни.
 - Условия сада (сложные или простые).
- После нажатия кнопки «Generate» (Сгенерировать) приложение автоматически рассчитает рекомендованное расписание.



Рис. 48



Рис. 49

Настройка системного времени (рис. 50)

Вы можете установить системное время газонокосилки:

- Автоматически — время будет синхронизировано с часами вашего мобильного телефона.
- Вручную — при необходимости можно задать время самостоятельно.

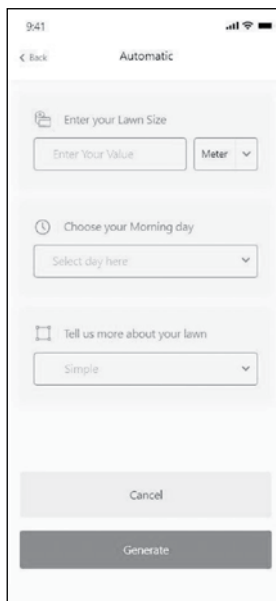

Рис. 50

Настройки границ (Boundary Settings) (рис. 51)

- Trimming (Обрезка краев): включение/отключение функции подрезки краев газона.
- Width (Ширина): установка расстояния, на которое газонокосилке разрешено выходить за пределы ограничительного провода.

Функция доступна только для серий SA, NX и Revola.

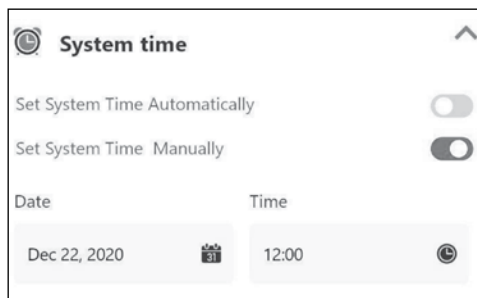
- Signal (Сигнал): переключение сигнала с S1 на S2.

Настройки ультразвукового датчика (рис. 52)

Пользователь может:

- Включить или отключить ультразвуковой датчик.
- Установить расстояние, на котором газонокосилка должна остановиться и изменить направление движения, если обнаружит препятствие.

Настройки датчика дождя (рис. 53)

- Включите или отключите датчик дождя.
- Установите задержку возобновления работы газонокосилки после окончания дождя. Это позволяет подождать некоторое время, прежде чем снова приступить к работе.



Рис. 51



Рис. 52

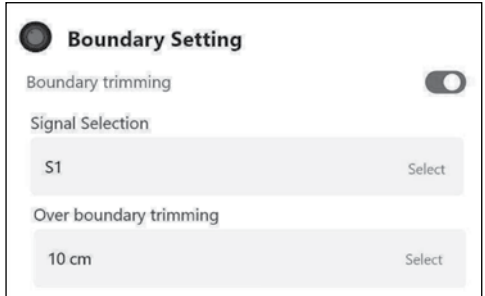

Рис. 53

Сброс PIN-кода (рис. 54)

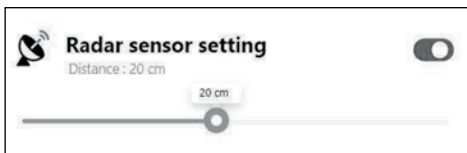
В этом разделе вы можете изменить PIN-код газонокосилки.

Стандартный PIN-код по умолчанию: 0000 (четыре ноля).

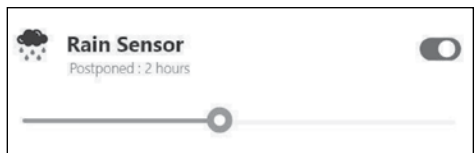

Рис. 54

Настройка зон кошения

Ваш газон может состоять из нескольких изолированных зон кошения (см. пример ниже). Вы можете настроить максимум 4 зоны кошения и назначить частоту кошения для каждой из них. Измерьте и оцените расстояние от каждой зоны до зарядной станции вдоль граничного кабеля. Газонокосилка определит каждую зону по расстоянию до зарядной станции. Каждая зона кошения также будет определяться процентом, отражающим размер зоны кошения по отношению к общей площади кошения (рис. 55).

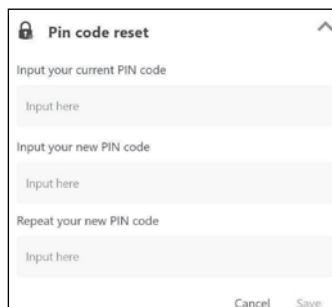

Рис. 55

Вводя расстояние (м) и процент площади (%) в каждой зоне кошения, газонокосилка автоматически рассчитывает частоту кошения в каждой зоне. Чем выше процентное значение, тем чаще газонокосилка будет ее стричь (рис. 56).

Multi Area Settings			
A	050м	B	000м
	20%		00%
C	000м	D	000м
	00%		00%

Рис. 56

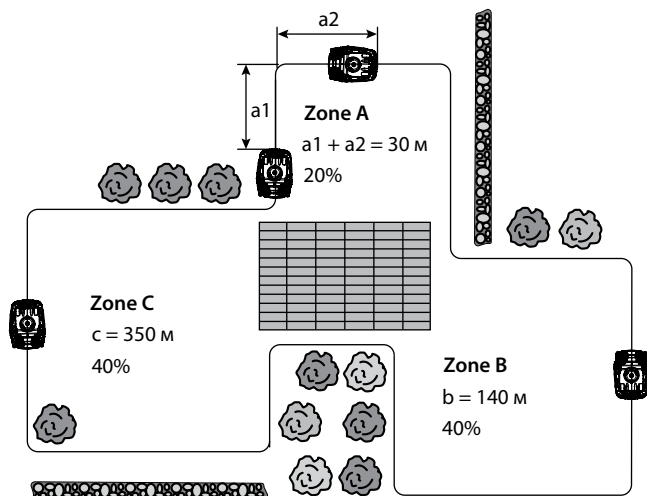
Эта функция также полезна, когда есть слепые зоны, которые газонокосилка посещает редко. Вы можете найти ближайшую точку вдоль ограничительного кабеля и установить ее в качестве зоны кошения, чтобы улучшить частоту кошения.

ТЕХНИЧЕСКОЕ ОБСЛУЖИВАНИЕ

Следуйте этим инструкциям по техническому обслуживанию, чтобы продлить срок службы газонокосилки. Техническое обслуживание устройства, за исключением упомянутых здесь операций, должно производиться квалифицированным персоналом в авторизованных сервисных центрах.

Очистка

Проведение своевременного технического обслуживания позволит продлить срок службы газонокосилки и увеличить эффективность работы. Важно содержать газонокосилку в чистоте. Роботизированная газонокосилка легче справляется с уклонами, если колеса чистые, режущие лезвия также будут резать лучше, если они чистые и острые, но учтите: при очистке лезвий выключайте главный выключатель питания и надевайте защитные перчатки.

Регулярно проверяйте и очищайте газонокосилку, желательно использовать сухую щетку или влажную ткань.



ВНИМАНИЕ!

Никогда не используйте для очистки очиститель высокого давления или воду.

Для очистки контактов и зарядных полосок используйте очиститель для металла или очень мелкую наждачную бумагу для очистки контактных штифтов и зарядных полосок на газонокосилке/зарядной станции. Удалите мусор, листья и скошенную траву вокруг контактных штырей и зарядных полосок, чтобы обеспечить эффективную зарядку.

Зарядное устройство

1. Розетка должна быть установлена рядом с зарядной станцией и быть легкодоступной.
2. Внешний кабель данного устройства не подлежит замене.
3. Перед очисткой отключите газонокосилку от источника питания. Не используйте жидкие или аэрозольные чистящие средства. Используйте только влажную ткань.
4. Оборудование должно быть размещено на устойчивой поверхности. Падение может привести к повреждению.
5. Если оборудование не используется в течение длительного времени, отключите его от источника питания во избежание повреждений из-за скачков напряжения или ударов молнии.

Замена ножей

На газонокосилке имеется три ножа, которые закреплены на ножевом диске. Эти ножи могут прослужить 3 месяца (при отсутствии столкновений с препятствиями). Заменяйте все три лезвия одновременно для достижения наилучшего баланса и производительности.

С помощью отвертки снимите каждый крепежный винт и нож. Затем замените каждое лезвие и надежно закрутите (рис. 57). Убедитесь, что собранные ножи могут свободно вращаться.



Рис. 57



ВНИМАНИЕ!

Перед заменой ножей убедитесь, что газонокосилка полностью отключена, а также наденьте защитные перчатки.

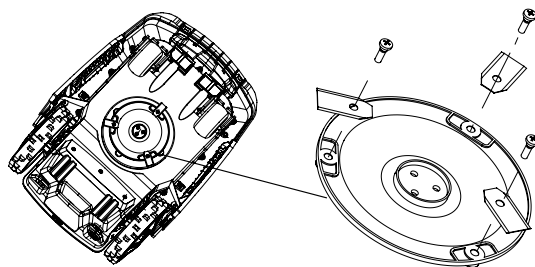

ВНИМАНИЕ!

При замене ножей всегда используйте оригинальные запасные ножи и крепления.

ВОЗМОЖНЫЕ НЕИСПРАВНОСТИ И СПОСОБЫ ИХ УСТРАНЕНИЯ



ВНИМАНИЕ!

Пользователем устраняются только приведенные ниже неисправности. Другие неисправности подлежат устранению в авторизованном сервисном центре.

Устранение неполадок: зарядная станция

Неисправность	Причина	Способ устранения
Нет индикатора на зарядной базе.	Неправильное подключение кабеля.	Проверьте подключение проводов «F» и «B» (см. Подключение зарядной станции к ограничительному проводу).
	Питание переменного тока не было включено.	Подключите источник питания к розетке.
Индикатор S1 или S2 мигает по отдельности.	Ограничительный провод сломан, нет сигнала.	Отремонтируйте сломанный провод с помощью прилагаемого разъема.
Газонокосилка не заряжается.	Газонокосилка неправильно пристыкована.	Убедитесь, что газонокосилка полностью состыкована. Проверьте, что зарядная база ровно зафиксирована крепежными кольшками.
	Контакты зарядного устройства подверглись коррозии.	Очистите контакты зарядного устройства.

Устранение неполадок: робот-газонокосилка

Неисправность	Причина	Способ устранения
Нет питания.	Кнопка ON/OFF не была активирована.	Переместите выключатель питания в положение ON.
	Аккумулятор имеет низкий заряд.	Зарядите газонокосилку.
Газонокосилка не запускается.	Настройка времени не активирована.	Выберите расписание и попробуйте снова.
	Низкий заряд аккумулятора.	Зарядите газонокосилку.
	Трава слишком длинная.	Подстригите газон до 60 мм.
	Температура аккумулятора слишком низкая/горячая.	Рабочее состояние от 5 до 45 °С.
	Ограничительный провод разорван.	Отремонтируйте сломанный ограничительный провод.
Газонокосилка косит снаружи ограничительного провода.	Ограничительный провод находится близко к границе склона.	Измените расположение ограничительного провода и оставьте больше расстояния перед склоном.
	Трава слишком высокая.	Подстригите газон до 60 мм.
Чрезмерная вибрация/ шум.	Ножи ослаблены.	Затяните болты.
	Ножи повреждены, заклинены.	Замените поврежденные ножи.

Неисправность	Причина	Способ устранения
Газонокосилка перемещается по кругу.	Ограничительный провод проходит близко к высоковольтным проводам.	Измените положение ограничительного провода.
	Переднее колесо заблокировано.	Очистите зону переднего колеса, убедитесь в его свободном вращении.
	Посторонний сигнал мешает газонокосилке.	Перейдите на альтернативный сигнал (S1/S2).

Устранение неполадок: индикация на дисплее

Неисправность	Причина	Способ устранения
(None).	Пустой экран.	Убедитесь, что главный изолирующий выключатель включен.
		Возможно, аккумулятор разряжен. Отнесите газонокосилку на зарядную станцию.
Ошибка сигнала.	Газонокосилка не может принимать сигналы от ограничительного кабеля.	Если газонокосилка работает, нажмите любую кнопку на панели управления. Если экран по-прежнему пуст, отнесите ее на зарядную станцию для зарядки.
		Проверьте, горит ли светодиодный индикатор постоянно (без перебоев). Сообщения об ошибках см. в таблице «Зарядная станция» в начале этого раздела.
		Проверьте, правильно ли подключена зарядная станция к розетке.
		Проверьте, совпадает ли сигнал ограничительного кабеля (S1 или S2) газонокосилки с сигналом зарядной станции.
		Если вы используете газонокосилку впервые, поднесите ее ближе к ограничительному кабелю.

Неисправность	Причина	Способ устранения
За пределами зоны скашивания.	Газонокосилка находится за пределами ограничительного кабеля.	Проверьте правильность установки ограничительного провода, если газонокосилка все еще находится внутри зоны скашивания.
		Верните газонокосилку в зону скашивания и перезапустите газонокосилку.
		Если газонокосилка проходит за пределами ограничительного кабеля в углу, отрегулируйте и увеличьте угол, чтобы он превышал 90°.
		Если газонокосилка постоянно выходит за пределы ограничительного кабеля в одном месте, проверьте, есть ли кабель высокой мощности рядом с ограничительным кабелем или под ним. В этом случае избегайте этой зоны, изменив положение ограничительного кабеля.
Большой наклон.	Газонокосилка наклонена.	Проверьте, не слишком ли скользкий склон, чтобы на него можно было подняться, и при необходимости откорректируйте зону кошения.
Ошибка подъема.	Газонокосилка поднята.	Прежде чем снова использовать газонокосилку, проверьте, не слишком ли высокая трава (> 60 мм), и подстригите ее обычной газонокосилкой.
		Проверьте, нет ли в газонокосилке посторонних предметов.
Робот перевернулся.	Газонокосилка перевернулась.	Переверните газонокосилку, выведите ее на ровную площадку и перезапустите.
Ожидание.	Газонокосилка скоро перейдет в спящий режим. Низкий заряд батареи.	Нажмите любую кнопку на панели управления.

Устранение неполадок: коды ошибок

Код	Причина	Способ устранения
ERROR 1	Ошибка при самопроверке ядра микроконтроллера.	Выключите и перезапустите газонокосилку. Если неисправность не устранена, обратитесь в сервисную службу.
ERROR 20	Ошибка при самоконтроле сигнала средней границы.	
ERROR 21	Ошибка при самопроверке микроконтроллера ADC0.	
ERROR 22	Ошибка при самопроверке микроконтроллера ADC1.	
ERROR 23	Двигатель не может работать, когда газонокосилка включена.	
ERROR 24	Режущий элемент не может работать, когда газонокосилка включена.	
ERROR 3	Режущий элемент останавливается во время использования или не может остановиться при выключении.	
ERROR 4	Привод не может остановиться при выключении газонокосилки.	
M1_brake	Двигатель может быть заблокирован.	См. ошибку 4 и ошибку 23.
M2_brake	Режущий элемент может быть заблокирован.	См. ошибку 3 и ошибку 24.

Техническое обслуживание необходимо проводить в специализированных сервисных центрах. Список сервисных центров представлен на сайте <http://ipsremont.ru/kontakty/>.

КРИТЕРИИ ПРЕДЕЛЬНОГО СОСТОЯНИЯ

Критериями предельного состояния газонокосилки считаются поломки (износ, коррозия, деформация, старение, трещины или разрушения) узлов и деталей или их совокупность при невозможности их устранения в условиях авторизированных сервисных центров оригинальными деталями или экономическая нецелесообразность проведения ремонта. Газонокосилку и ее детали, вышедшие из строя и не подлежащие ремонту, необходимо сдать в специальные приемные пункты по утилизации. Не выбрасывайте вышедшие из строя детали в бытовые отходы.

ПЕРЕЧЕНЬ КРИТИЧЕСКИХ ОТКАЗОВ И ОШИБОЧНЫЕ ДЕЙСТВИЯ ПЕРСОНАЛА ИЛИ ПОЛЬЗОВАТЕЛЯ

- Не использовать с поврежденным корпусом.
- Не использовать при появлении дыма непосредственно из корпуса изделия.
- Не использовать на открытом пространстве во время дождя.
- Не включать при попадании воды в корпус.
- Не использовать при появлении сильной вибрации.

ДЕЙСТВИЯ ПЕРСОНАЛА В СЛУЧАЕ ИНЦИДЕНТА ИЛИ АВАРИИ

В случае инцидента и (или) аварии следует прекратить дальнейшие работы, выключить газонокосилку. Оцените последствия инцидента и (или) аварии и выясните, есть ли пострадавшие. Если есть, срочно вызовите скорую помощь.

До ее приезда не оставляйте пострадавших, окажите им первую медицинскую помощь. Выясните причину инцидента, обратитесь в сервисную службу и не допускайте людей к работе с инструментом.

СВЕДЕНИЯ О КВАЛИФИКАЦИИ ПЕРСОНАЛА

Перед началом эксплуатации газонокосилки оператор должен быть полностью ознакомлен с настоящей инструкцией, устройством, назначением и мерами предосторожности при работе с газонокосилкой.

ХРАНЕНИЕ



ВНИМАНИЕ!

На случай транспортировки рекомендуется сохранять оригинальную упаковку.

Хранение необходимо осуществлять при температуре окружающей среды от +2 °С до +35 °С и относительной влажности воздуха не более 80 % в месте, недоступном для детей. При хранении газонокосилки более 30 дней необходимо очистить устройство от загрязнений. Назначенный срок хранения не ограничен.

Аккумулятор

Газонокосилка оснащена встроенным необслуживаемым литий-ионным аккумулятором. Храните газонокосилку полностью заряженной и в сухом месте (зимой – в отапливаемом помещении).

Длительные периоды простоя, а также экстремальные температуры (прямые солнечные лучи или минусовые температуры) значительно снижают срок службы аккумуляторной батареи.

Аккумулятор храните подальше от других металлических предметов, например, скрепок, монет, ключей, гвоздей, винтов или других небольших металлических предметов, которые могут привести к замыканию клемм. Замыкание клемм аккумулятора может стать причиной ожогов или пожара.

Зимнее хранение

Зимой храните газонокосилку и зарядную станцию в теплом, сухом помещении.

Перед зимним хранением следует провести следующую подготовку:

1. Тщательно очистите газонокосилку.
2. Полностью зарядите аккумулятор.
3. Убедитесь, что главный выключатель питания находится в положении OFF.
4. Отсоедините соединения ограничительного провода от зарядной станции. Ограничительный провод можно оставить снаружи на зиму, но убедитесь, что соединения защищены или обмотаны лентой, для предотвращения коррозии.

ТРАНСПОРТИРОВКА

Изделие можно транспортировать любым видом закрытого транспорта в упаковке производителя или без нее, с защитой изделия от механических повреждений, атмосферных осадков, воздействия химических активных веществ и обязательным соблюдением мер предосторожности при перевозке хрупких грузов, что соответствует условиям перевозки 8 по ГОСТ 15150-89.

ГАРАНТИЙНЫЕ ОБЯЗАТЕЛЬСТВА

На изделие распространяется гарантия производителя.

Период гарантийного обслуживания указан в гарантийном талоне и исчисляется с момента продажи. Правила гарантийного обслуживания представлены в гарантийном талоне.

Устройство не предназначено для профессионального (коммерческого) использования.

СРОК СЛУЖБЫ

Назначенный срок службы изделия при условии соблюдения потребителем правил эксплуатации составляет 5 лет.

ПОДГОТОВКА К УТИЛИЗАЦИИ

Необходимо подобрать центр утилизации отходов. Важно, чтобы центр утилизации отходов заключил официальные договоры на утилизацию оргтехники, работал с любыми устройствами и предоставлял акты и прочие документы после завершения утилизационных работ.

Вызовите сотрудников центра утилизации отходов (передача имущества осуществляется с документами о списании) либо отнесите устройство в специальные контейнеры.

РЕАЛИЗАЦИЯ И УТИЛИЗАЦИЯ

Реализация оборудования осуществляется через торговые точки и магазины согласно законодательству РФ. Утилизация оборудования осуществляется в соответствии с требованиями и нормами России и стран – участников Таможенного союза.

По окончании срока службы данное устройство классифицируется как WEEE (отходы электрического и электронного оборудования). Его запрещено утилизировать как обычные хозяйственно-бытовые отходы, смешанные городские отходы (несортированные) или сортированные городские отходы.

- Электрические и электронные компоненты должны быть отсортированы в соответствующих центрах сортировки отходов класса WEEE, или устройство в сборе должно быть передано в центр утилизации отходов.



ВНИМАНИЕ!

Отходы класса WEEE (отходы электрического и электронного оборудования) могут содержать опасные вещества, которые могут оказывать потенциально вредное воздействие на окружающую среду и здоровье людей.

- Упаковка продукта производится с использованием материалов, подлежащих вторичной переработке, и должна утилизироваться в специальных контейнерах для утилизации или в центрах утилизации отходов.
- Старые или отработанные батареи содержат вредные для окружающей среды и здоровья людей вещества, поэтому их нельзя утилизировать как обычные бытовые отходы. Пользователь должен утилизировать батареи надлежащим образом, в специальных контейнерах для утилизации или в центрах утилизации отходов.



ВНИМАНИЕ!

Не бросайте аккумулятор в огонь.

ДАТА ИЗГОТОВЛЕНИЯ

Дата изготовления проставляется на изделии в виде кода и определяется следующим образом:

K525-ММГГ-YYY00001

1 2 3 4

1. KXXX – номер прямого поставщика или номер российского поставщика.
2. ММГГ – дата производства в формате месяц ММ и год ГГ.
3. YYY – последние 3 цифры артикула товара.
4. 00001-99999 – индивидуальный номер товара в партии.

ИМПОРТЕР

Импортер и продавец в РФ: ООО «МИР ИНСТРУМЕНТА», 142700, РФ, МО, г. Видное, ул. Радиальная 3-я, д. 8, пом. 1-Н, ком. 2; в РК: ТОО «Мир инструмента-Алматы», РК, Алматинская обл., Карасайский р-н, Ельтайский с/о, с. Береке. Телефон: +7 (495) 234-41-30.

Изготовитель: SUMEC Manufacturing Venture Co., Ltd.

Адрес производства: 111 Longshan South Road, Jiangbei New Area, Nanjing.

1# Gaoke Eighth Road, Jiangbei New Distric, Nanjing, Jiangsu, Province, China.

Сделано в Китае.

Продукция соответствует требованиям:

ТР ТС 010/2011 «О безопасности машин и оборудования»,

ТР ТС 020/2011 «Электромагнитная совместимость технических средств»,

ТР ЕАЭС 037/2016 «Об ограничении применения опасных веществ

в изделиях электротехники и радиоэлектроники».



Гарантийный талон

срок гарантии 36 месяцев

ВНИМАНИЕ!

Пожалуйста, требуйте от продавца полностью заполнить все поля гарантийного талона.

Наименование изделия:

Серийный номер:

Дата продажи:

Наименование и адрес торговой организации:

Изделие проверено в присутствии потребителя:

Печать торговой организации и подпись продавца:

Благодарим вас за приобретение нашей продукции. Фирма-изготовитель предоставляет на приобретенное вами изделие настоящую гарантию сроком на 36 месяцев со дня продажи.

ВНИМАНИЕ! ИЗДЕЛИЕ В ГАРАНТИЙНУЮ МАСТЕРСКУЮ СДАЕТСЯ В ЧИСТОМ ВИДЕ.

Гарантийные обязательства компании ООО «МИР ИНСТРУМЕНТА»

При покупке изделия требуйте проверки его комплектности и исправности в вашем присутствии, инструкцию по эксплуатации на русском языке и заполненный гарантийный талон.

Перед началом работы с данным изделием следует внимательно ознакомиться с инструкцией по эксплуатации. Все условия гарантии соответствуют действующему законодательству РФ.

Гарантийный срок на данное изделие составляет 36 месяцев и исчисляется со дня продажи конечному потребителю.

На аккумуляторные батареи, входящие в комплект поставки инструмента, а также на продающиеся отдельно гарантийный срок составляет 12 месяцев.

В случае устранения недостатков товара гарантийный срок на него продлевается на период, в течение которого товар находился в ремонте. Указанный период исчисляется со дня обращения потребителя с требованием об устранении недостатков товара до дня выдачи его по окончании ремонта.

Гарантийные обязательства распространяются только на неисправности, выявленные в течение гарантийного срока и обусловленные производственными или конструктивными факторами.

Гарантия не распространяется:

- Если детали были подвержены рабочему и другим видам естественного износа, а также при неисправности инструмента, вызванной данными видами износа.
- На неисправности инструмента, вызванные несоблюдением инструкций по эксплуатации или произошедшие в результате использования инструмента не по назначению, во время использования при неблагоприятных условиях окружающей среды, ненадлежащих производственных условиях, вследствие перегрузок или недостаточного, ненадлежащего технического обслуживания или ухода, в том числе при засорении топливной системы, самостоятельной регулировке карбюратора, работе при пониженном или повышенном напряжении питающей сети.
- При использовании изделия в условиях высокой интенсивности работ и сверхтяжелых нагрузок. К безусловным признакам перегрузки изделия относятся, помимо прочих, появление цветов побежалости, деформация или оплавление деталей и узлов изделия, потемнение или обугливание изоляции проводов под воздействием высокой температуры, коробление деталей и корпуса двигателя.
- На механические повреждения (трещины, сколы и т.д.) и повреждения, вызванные воздействием агрессивных сред, высокой влажности и высоких температур, попаданием инородных предметов в вентиляционные отверстия электроинструмента, а также повреждения, наступившие вследствие коррозии металлических частей и неправильного хранения.
- На естественный износ принадлежностей, быстроизнашивающихся частей и расходных материалов, таких как свечи зажигания, ручные стартеры ДВС, фильтры, приводные ремни, направляющие ролики, резиновые амортизаторы, уплотнители, прокладки, сальники, манжеты и другие РТИ, шины колес, защитные кожухи, пыльные цепи, пыльные шины, ведущие и ведомые звездочки, крыльчатки насосов, лески и головки для триммера, кабели питания, сварочные кабели, зажимы массы и электрододержатели, шланги, моечные пистолеты, форсунки, пенокомплекты, цанги, патроны, подошвы, угольные щетки, стволы перфораторов, ножи, пилки, абразивы, сверла, буры и т.п.
- При наличии следов вскрытия, ремонта или модификации инструмента вне уполномоченного сервисного центра.
- На повреждения и дефекты, вызванные неблагоприятными атмосферными и иными внешними воздействиями на изделие, такими как дождь, снег, повышенная влажность, нагрев, агрессивные среды, стихийное бедствие.
- В случае использования принадлежностей, расходных материалов и запасных частей, ГСМ, не рекомендованных производителем.
- На профилактическое и техническое обслуживание изделия, например: регулировку, чистку, смазку, замену расходных материалов и другие виды работ, не связанные с производственным дефектом.

Средний срок службы изделия – 5 лет.

Устранение неисправностей, признанных как гарантийный случай, осуществляется на выбор компании посредством ремонта или замены неисправного инструмента на новый (возможно, на модель следующего поколения). Замененные инструменты и детали переходят в собственность компании.

Гарантийные претензии принимаются в течение гарантийного срока. Для этого необходимо предъявить или отправить неисправный инструмент в сервисный центр (адреса и контактные данные указаны на сайте ipsremont.ru) или в торговую точку по месту приобретения товара, приложив заполненный гарантийный талон, подтверждающий дату покупки товара и его наименование. Инструмент, направленный в торговую точку или в сервисный центр в частично или полностью разобранном виде, под действие гарантии не подпадает. Все риски по пересылке инструмента в торговую точку или в сервисный центр несет владелец инструмента. Другие претензии, кроме упомянутого права на бесплатное устранение недостатков инструмента, под действие гарантии не подпадают.

С уважением, компания ООО «МИР ИНСТРУМЕНТА»

Изделие проверялось в моем присутствии, исправно, укомплектовано, внешний вид без повреждений. Всю необходимую для использования данного изделия информацию и руководство от продавца получил, с условиями гарантии ознакомлен и согласен, правильность заполнения гарантийного талона проверил.

_____ Подпись покупателя

Адреса и телефоны сервисных центров вы можете найти на сайте www.ipsremont.ru или уточнить в филиалах компании ООО «МИР ИНСТРУМЕНТА». Адреса и телефоны филиалов указаны на официальном сайте компании ООО «МИР ИНСТРУМЕНТА» www.instrument.ru.



СВЕДЕНИЯ О РЕМОНТЕ

№1 №1

ОТРЫВНОЙ ТАЛОН



Заполняется сервисным центром

Сервисный наряд №

Дата поступления

Дата выдачи

Наименование сервиса

Исполнитель Ф.И.О.

Печать сервисного центра и подпись ответственного лица

МП



Заполняется продавцом

Наименование изделия

Серийный номер

Дата продажи

МП

Печать торговой организации



СВЕДЕНИЯ О РЕМОНТЕ

№2 №2

ОТРЫВНОЙ ТАЛОН



Заполняется сервисным центром

Сервисный наряд №

Дата поступления

Дата выдачи

Наименование сервиса

Исполнитель Ф.И.О.

Печать сервисного центра и подпись ответственного лица

МП



Заполняется продавцом

Наименование изделия

Серийный номер

Дата продажи

МП

Печать торговой организации



СВЕДЕНИЯ О РЕМОНТЕ

№3 №3

ОТРЫВНОЙ ТАЛОН



Заполняется сервисным центром

Сервисный наряд №

Дата поступления

Дата выдачи

Наименование сервиса

Исполнитель Ф.И.О.

Печать сервисного центра и подпись ответственного лица

МП



Заполняется продавцом

Наименование изделия

Серийный номер

Дата продажи

МП

Печать торговой организации

Заполняется сервисным центром

Сервисный наряд №

Дата поступления

Дата выдачи

Наименование сервиса

Исполнитель Ф.И.О.

Контактная информация пользователя

Ф.И.О.:

Адрес:

Телефон:

Подпись покупателя _____ МП





Заполняется сервисным центром

Сервисный наряд №

Дата поступления

Дата выдачи

Наименование сервиса

Исполнитель Ф.И.О.

Контактная информация пользователя

Ф.И.О.:

Адрес:

Телефон:

Подпись покупателя _____ МП





Заполняется сервисным центром

Сервисный наряд №

Дата поступления

Дата выдачи

Наименование сервиса

Исполнитель Ф.И.О.

Контактная информация пользователя

Ф.И.О.:

Адрес:

Телефон:

Подпись покупателя _____ МП