

LINER/S LED TH

Светильники стационарные / Стационарлы шамдалдар

 Паспорт

 Төлқұжат







Сделано в России

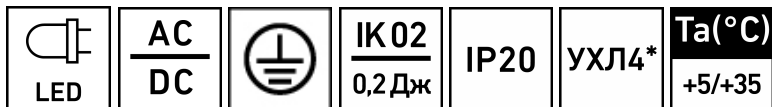

Артикул	Наименование	Исполнение	Мощность, Вт	Коэф. мощности, не менее	КЦТ (в сфере)*, К	CRI, Ra	Световой поток, лм	Свет. отдача, лм/Вт	Коэф. пульс. св. пот	Рабочее напряжение питания DC, В	Рабочее напряжение питания AC, В
Артикул	Атауы	Орындау	қуаты, В	Қуат коэффициенті, кем емес	КЦТ (салада)**, К	CRI, Ra	Жарықтық ағын, лм	Жарық беру лм/Вт	Жар. ағ. пульст. коэф.	DC, В қуат кезінің жұмыстық кернеуі	AC, В қуат кезінің жұмыстық кернеуі
1473004310	LINER/S CC LED 600	TH 4000K CRI90 RAL7012	32		4000	>90	2800	88			
1473001320	LINER/S CC LED 600	TH B 3000K			3000						
1473001330	LINER/S CC LED 600	TH B 4000K									
1473003090	LINER/S CC LED 600	TH B HFD 4000K			4000						
1473000210	LINER/S CC LED 600	TH S 4000K									
1473003230	LINER/S CC LED 600	TH W 3000K (low lumen)	16	> 0,95	3000	>80	1400	88	<5%	176-264	176-264
1473000200	LINER/S CC LED 600	TH W 4000K			4000						
1473000560	LINER/S CC LED 600	TH W HFD 4000K			4000						
1473001230	LINER/S DR LED 1200	TH B 3000K	32		3000	>80	2800	88			
1473000700	LINER/S DR LED 1200	TH B 4000K									
1473002230	LINER/S DR LED 1200	TH B HFD 4000K					4000	3200	100		
1473000190	LINER/S DR LED 1200	TH S 4000K									

Угол рассеивания, °	Пусковой ток, А	Время пуска, мкс	Время работы в ав. реж.	Световой поток в аварийном режиме	Класс энергоэффективности	Масса, кг	Длина (А), мм	Ширина (В), мм	Высота (С), мм	Установочный размер (D), мм	Установочный размер (Е), мм
Шашырау бұрышы, °	Іске қосудың А	Іске қосу импульсының ұақыты, мкс	Апаттық режимде жұмыс уақыты	Апаттық режимдегі жарық ағыны	Энергия тиімділігі класы	Салмағы, кг	Ұзындығы (А), мм	Ені (В), мм	Биіктігі (С), мм	Орнату өлшемі (D), мм	Орнату өлшемі (Е), мм
D120	25	250	-	-	А	3,6	610	582	110	380	350
						3,7					
						3,6					
						3,4					
					А+	3	1123	60	850	-	
						3,3					
						3					
						3					

Артикул	Наименование	Исполнение	Мощность, Вт	Кэф. мощности, не менее	КЦТ (в сфере)*, К	CRI, Ra	Световой поток, лм	Свет. отдача, лм/Вт	Кэф. пульс. св. пот	Рабочее напряжение питания DC,В	Рабочее напряжение питания AC,В
Артикул	Атауы	Орындау	қуаты, В	Қуат коэффициенті, кем емес	КЦТ (салада)**, К	CRI, Ra	Жарықтық ағын, лм	Жарық беру лм/Вт	Жар. ағ. пульст. коэф.	DC,В қуат көзінің жұмыстық кернеуі	AC,В қуат көзінің жұмыстық кернеуі
1473000730	LINER/S DR LED 1200	TH S EM 4000K	32	> 0,95	4000	>80	3200	100			
1473003150	LINER/S DR LED 1200	TH S EM3 4000K		> 0,96							
1473001160	LINER/S DR LED 1200	TH W 3000K									
1473003240	LINER/S DR LED 1200	TH W 3000K (low lumen)	16		3000	>90	3200	100			
1473004340	LINER/S DR LED 1200	TH W 3000K CRI90	32								
1473000180	LINER/S DR LED 1200	TH W 4000K									
1473003460	LINER/S DR LED 1200	TH W 4000K (low lumen)	24		4000	>80	2200	92	<5%	176-264	176-264
1473003340	LINER/S DR LED 1200	TH W EM 3000K	32	> 0,95	3000	>90					
1473004350	LINER/S DR LED 1200	TH W EM 3000K CRI90									
1473002970	LINER/S DR LED 1200	TH W EM 4000K		>80	3200	100					
1473004230	LINER/S DR LED 1200	TH W EM 4000K CRI90		>90	4000						
1473003680	LINER/S DR LED 1200	TH W HFD 3000K		>80	3000						

Угол рассеивания, °	Пусковой ток, А	Время пуска, мкс	Время работы в ав. реж.	Световой поток в аварийном режиме	Класс энергоэффективности	Масса, кг	Длина (А), мм	Ширина (В), мм	Высота (С), мм	Установочный размер (D), мм	Установочный размер (Е), мм
Шаширату бұрышы, °	Іске қосудың уақыты, А	Іске қосудың импульс уақыты, мкс	Апаттық режимде жұмыс уақыты	Апаттық режимдегі жарық ағыны	Энергия тиімділігі класы	Салмағы, кг	Ұзындығы (А), мм	Ені (В), мм	Биіктігі (С), мм	Орнату өлшемі (D), мм	Орнату өлшемі (Е), мм
D120	25	250	1	10%	A+	3,7	1123	60	110	850	-
			3	350							
			-	-							
			-	-	A+	3,7					
			1	10%	A+	3,7					
			-	-	A+	3,3					

Артикул	Наименование	Исполнение	Мощность, Вт	Кэф. мощности, не менее	КЦТ (в сфере)*, К	CRI, Ra	Световой поток, лм	Свет. отдача, лм/Вт	Кэф. пульс. св. пот	Рабочее напряжение питания DC,В	Рабочее напряжение питания AC,В
Артикул	Атауы	Орындау	қуаты, В	Қуат коэффициенті, кем емес	КЦТ (салада)**, К	CRI, Ra	Жарықтық ағын, лм	Жарық беру лм/Вт	Жар. ағ. пульст. коэф.	DC,В қуат көзінің жұмыстық кернеуі	AC,В қуат көзінің жұмыстық кернеуі
1473000550	LINER/S DR LED 1200	TH W HFD 4000K	32		4000		3200	100			
1473003580	LINER/S DR LED 1200	TH WH 3500K (low lumen)	24	> 0,95	3500		2200	92	<5%		
1473001450	LINER/S DR LED 1500	TH B 3000K	36		3000			106			
1473001120	LINER/S DR LED 1500	TH B 4000K									
1473003100	LINER/S DR LED 1500	TH B HFD 4000K	38	> 0,96	4000		100				
1477001120	LINER/S DR LED 1500	TH S 4000K	42				3800	90			
1473003140	LINER/S DR LED 1500	TH S EM3 4000K							<2%		
1473001440	LINER/S DR LED 1500	TH W 3000K	36		3000	>80	106			176-264	176-264
1473003250	LINER/S DR LED 1500	TH W 3000K (low lumen)	24				2200	92			
1473000620	LINER/S DR LED 1500	TH W 4000K	38	> 0,95	4000		100				
1473001370	LINER/S DR LED 1500	TH W HFD 4000K	36				3800	106			
1473002240	LINER/S DR LED 2400	TH B HFD 4000K	63				6000	95			
1473001300	LINER/S DR LED 600	TH B 3000K	16		3000			88	<5%		
1473001170	LINER/S DR LED 600	TH B 4000K					1400				
1473003110	LINER/S DR LED 600	TH B HFD 4000K	17	> 0,96	4000			82			

Угол рассеивания, °	Пусковой ток, А	Время пуска, мкс	Время раб. в ав. реж.	Световой поток в аварийном режиме	Класс энергоэффективности	Масса, кг	Длина(А), мм	Ширина(В), мм	Высота(С), мм	Установочный размер(Д), мм	Установочный размер(Е), мм						
Шашырау бұрышы, °	Іске қосудың уақыты, А	Іске қосудың импульс уақыты, мкс	Апараттық режимде жұмыс уақыты	Апараттық режимдегі жарық ағыны	Энергия тиімділігі класы	Салмағы, кг	Ұзындығы (А), мм	Ені (В), мм	Биіктігі (С), мм	Орнату өлшемі (Д), мм	Орнату өлшемі (Е), мм						
D120	25	250			A+	3,3	1 123	60	110	850	-						
						3											
						5,3	1 425					1 310	104				
						3	350					-					
	30						A			6,4	2 246	900	104	-			
										25							

Артикул	Наименование	Исполнение	Мощность, Вт	Козф. мощности, не менее	КЦТ (в сфере)*, К	CRI, Ra	Световой поток, лм	Свет. отдача, лм/Вт	Козф. пульс. св. пот	Рабочее напряжение питания DC,В	Рабочее напряжение питания AC,В
Артикул	Атауы	Орындау	қуаты, В	Қуат коэффициенті, кем емес	КЦТ (салалда)**, К	CRI, Ra	Жарықтық ағын, лм	Жарық беру лм/Вт	Жар. ағ. пульст. коэф.	DC,В қуат көзінің жұмыстық кернеуі	AC,В қуат көзінің жұмыстық кернеуі
1473001460	LINER/S DR LED 600	TH S 3000K	16	> 0,95	3000	>80	1400	88	<5%	176-264	176-264
1473000380	LINER/S DR LED 600	TH S 4000K									
1473000680	LINER/S DR LED 600	TH S HFD 4000K									
1473001200	LINER/S DR LED 600	TH W 3000K									
1473003260	LINER/S DR LED 600	TH W 3000K (low lumen)									
1473000370	LINER/S DR LED 600	TH W 4000K									
1473001250	LINER/S DR LED 600	TH W HFR 4000K	26	> 0,95	4000	>80	2200	85	<5%	176-280	198-264
1477001130	LINER/S DR LED 900	TH S 4000K									
1473003270	LINER/S DR LED 900	TH W 3000K (low lumen)									
1473001180	LINER/S DR LED 900	TH W 4000K									
1473001220	LINER/S LED 1200	TH B 3000K									
1473000690	LINER/S LED 1200	TH B 4000K									
1473004320	LINER/S LED 1200	TH B 4000K CRI90	32	> 0,96	4000	>90	3200	100	<5%	176-264	176-264
1473003500	LINER/S LED 1200	TH B EM 4000K									
1473001480	LINER/S LED 1200	TH B HFD 4000K									

Угол рассеивания, °	Пусковой ток, А	Время пуска, мкс	Время работы в ав. реж.	Световой поток в аварийном режиме	Класс энергоэффективности	Масса, кг	Длина (А), мм	Ширина (В), мм	Высота (С), мм	Установочный размер (D), мм	Установочный размер (Е), мм		
Шаширату бұрышы, °	Іске қосудың уақыты, А	Іске қосудың импульс уақыты, мкс	Апаттық режимде жұмыс уақыты	Апаттық режимдегі жарық ағыны	Энергия тиімділігі класы	Салмағы, кг	Ұзындығы (А), мм	Ені (В), мм	Биіктігі (С), мм	Орнату өлшемі (D), мм	Орнату өлшемі (Е), мм		
D120	35	3			А	1,6	562	60	110	-			
	25	250										2,7	410
	35	3											
	25	250				1,6				-			
	45	100											
	25	250											
	35	3	-	-	А+	3	843	60	110	583	-		
	25	250	3,2	1 123									
	35	3										873	
	25	250	3,2	1 123	1 129	850							
	35	3					3,7	1 129					
	25	250							3,2	1 123			
35	3	1	10%	А+	3	843	60	110			583	-	
25	250	-	-						3,7	1 129			
35	3	-	-	3,2	1 123								

Артикул	Наименование	Исполнение	Мощность, Вт	Кэф. мощности, не менее	КЦТ (в сфере)*, К	CRI, Ra	Световой поток, лм	Свет. отдача, лм/Вт	Кэф. пульс. св. пот	Рабочее напряжение питания DC,В	Рабочее напряжение питания AC,В		
Артикул	Атауы	Орындау	қуаты, В	Қуат коэффициенті, кем емес	КЦТ (салада)**, К	CRI, Ra	Жарықтық ағын, лм	Жарық беру лм/Вт	Жар. ағ. пульст. коэф.	DC,В қуат көзінің жұмыстық кернеуі	AC,В қуат көзінің жұмыстық кернеуі		
1473003590	LINER/S LED 1200	TH BL 4000K CRI90 DALI	32	> 0,95	4000	>90	3200	100	<5%	176-264	176-264		
1473000300	LINER/S LED 1200	TH S 4000K				>80							
1473002250	LINER/S LED 1200	TH SEM 4000K				>80							
1473000670	LINER/S LED 1200	TH SHFD 4000K				>80							
1473000790	LINER/S LED 1200	TH W 3000K				>90							
1474003050	LINER/S LED 1200	TH W 3000K CRI90				>90							
1473000310	LINER/S LED 1200	TH W 4000K			4000	> 0,96						>80	>90
1473003870	LINER/S LED 1200	TH W 4000K (CRI90)										>90	
1473000570	LINER/S LED 1200	TH WEM 4000K										>80	
1473004330	LINER/S LED 1200	TH WEM 4000K CRI90										>90	
1473000580	LINER/S LED 1200	TH WHFD 4000K										>80	
1473004860	LINER/S LED 1200	TH WHFD 4000K CRI90										>90	
1473003390	LINER/S LED 1500	TH BHFD 4000K	36	> 0,95	>80	3800	106	<2%					

Угол рассеивания, °	Пусковой ток, А	Время пуска, мкс	Время раб. в ав. реж.	Световой поток в аварийном режиме	Класс энергоэффективности	Масса, кг	Длина(А), мм	Ширина (В), мм	Высота(С), мм	Установочный размер (D), мм	Установочный размер (Е), мм
Шашырау бұрышы, °	Іске қосылу тогы, А	Іске қосу тогының импульс уақыты, мкс	Апаттық режимде жұмыс уақыты	Апаттық режимдегі жарық ағыны	Энергия тиімділігі класы	Салмағы, кг	Ұзындығы (А), мм	Ені (В), мм	Биіктігі (С), мм	Орнату өлшемі (D),мм	Орнату өлшемі (Е),мм
D120	25	250	-	-	A+	3,2	1 123	60	110	850	-
			1	10%		3,7	1 129				
			-	-		3,2	1 123				
			1	10%		3,7	1 129				
			-	-		3,2	1 123				
			-	-		3,7	1 425				

Артикул	Наименование	Исполнение	Мощность, Вт	Кэф. мощности, не менее	КЦТ (в сфере)*, К	CRI, Ra	Световой поток, лм	Свет. отдача, лм/Вт	Кэф. пульс. св. пот	Рабочее напряжение питания DC,В	Рабочее напряжение питания AC,В
Артикул	Атауы	Орындау	қуаты, В	Қуат коэффициенті, кем емес	КЦТ (салалда)**, К	CRI, Ra	Жарықтық ағын, лм	Жарық беру лм/Вт	Жар. ағ. пульст. коэф.	DC, В қуат көзінің жұмыстық кернеуі	AC, В қуат көзінің жұмыстық кернеуі
1473004580	LINER/S LED 1500	TH BL 3000K	38	> 0,95	3000	>80	3700	97	<2%	176-264	176-264
1473003510	LINER/S LED 1500	TH BL 4000K			4000		3800	100			
1473003520	LINER/S LED 1500	TH BL EM 4000K									
1473001430	LINER/S LED 1500	TH S HFD 3000K	36	3000	106		<5%				
1473003040	LINER/S LED 1500	TH W 4000K	38	> 0,96	3700		97	<2%			
1473003030	LINER/S LED 1500	TH W EM 4000K	35		2800		80	<5%			
1473003080	LINER/S LED 1500	TH W HFD 4000K	36		3800		106	<2%			
1473001470	LINER/S LED 600 TH	B 4000K	16	> 0,95	4000		1400	88	<5%		
1473002920	LINER/S LED 600 TH	S 4000K			4000						
1473000630	LINER/S LED 600 TH	W 4000K									
1473001110	LINER/S LED 900	TH B 4000K	26	> 0,95	3000	2200	85	<5%			
1473003310	LINER/S LED 900	TH S 4000K									
1473001050	LINER/S LED 900	TH W 3000K									
1473001140	LINER/S LED 900	TH W 4000K									
1473004540	LINER/S LED TH	(1500) 830 WH	38	> 0,96	3000	3700	97	<2%			
1473004530	LINER/S LED TH	(1500) 830 WH EM		> 0,95		3800	100	<5%			

- Допустимое отклонение величин: мощности, светового потока, массы от номинальных значений составляет $\pm 10\%$.
- Допустимое отклонение значений КЦТ от номинального значения составляет $\pm 300\text{K}$.
- Светильники рассчитаны для работы в сети постоянного и переменного тока 230 В, 50-60 Гц ($\pm 0,4$ Гц).
- Питающая сеть должна быть защищена от коммутационных и грозовых импульсных помех.
- Качество электроэнергии должно соответствовать ГОСТ 32144-2013.
- Для светильников с блоком резервного питания: Батарея поддерживает работу светильника не менее «см. таблицу».
- Световой поток в аварийном режиме составляет «см. таблицу».
- Световой поток в аварийном режиме, указанный в %, является процентным содержанием от номинального потока.
- Климатическое исполнение УХЛ4* соответствует ГОСТ 15150-69, ниже рабочее значение окружающего воздуха $+5^{\circ}\text{C}$.
- Степень IP соответствует ГОСТ 60598-1-11.
- Тип рассеивателя: Опаловый рассеиватель .
- Для светильников, устанавливаемых в линию (версий DR/CC) комплект торцевых крышек необходимо заказывать отдельно. Рассеиватель также заказывается отдельно, длиной соответствующей длине световой линии (или длиннее ее).
- Подробнее об указанных в таблице размерах светильника смотрите в разделе "Габаритные и установочные размеры светильника".
- Все параметры светильников указаны при номинальном напряжении питания и нормальных условиях эксплуатации.

Каз Ескертулер:

- КТТ (сферада)-шырақтың сәулеленуіндегі корреляцияланған түстік температурасы, интегралданған сферада өлшенген.
- Шаманың ауытқу шегі: қуат, жарық ағыны, мөлшері номиналды маңыздың $\pm 10\%$ құрайды.
- КЦТ маңызының ауытқу шегі номиналды маңыздың $\pm 300\text{K}$ құрайды.
- Шамшырақтар 230 В, 50-60 Гц ($\pm 0,4$ Гц) айнымалы тоқ желісінде тұрақты тоқ желісінде жүйесінде жұмыс жасауға есептелінген.
- Қуаттандыру желісі коммуникациялық және найзағай кедергілерінен қорғанылуы тиіс.
- Электр энергиясының сапасы ГОСТ 32144-2013 сәйкес келуі керек.
- Резервтік қуаттандыру блогы бар шамшырақтар үшін: Батарея шамшырақтың қамтамасыз жұмысын кемінде «кестені қараңыз».
- Апаттық режимде жарық ағыны құрайды "кестені қараңыз".
- % көрсетілген апаттық режимдегі жарық ағыны номинал ағынның пайыздық мөлшері болып табылады.
- Ауа райының мәні УХЛ4* 15150-69 МЕМСТ-іне , қоршаған ауаның төмен жұмыс мәні $+5^{\circ}\text{C}$.
- Қорғау дәрежесі IP, МЕМСТ 60598-1-11 сәйкес келеді.
- Қорғаныш шыны түрі:Опал Шашыратқышы.
- Соңы қалпақшалар және диффузор жеке тапсырыс тиіс, берілмейді.
- Кестеде көрсетілген шамдалдың өлшемдері туралы толығырақ мәліметті "Шамдалдың габариттік және орнату өлшемдері" бөлімінен қараңыз.
-
- Шырақтардың барлық параметрлері қуат көзінің номиналды кернеуінде және пайдаланудың қалыпты жағдайларында көрсетілген.

Комплект поставки

- Светильник, шт - 1
- Паспорт, шт - 1
- Упаковка, шт - 1
- Кронштейн потолочный, шт - 2
- Уплотнительные шайбы, шт - 2
- Только для версий DR и CC: провод ПуГВ-1,5 белый - 2 шт; провод заземления ПВ-3 (1x1,5) - 1 шт; винт М4x8 - 1 шт.

Назначение и общие сведения

- Светильник подвесной, на полупроводниковых источниках света (светодиодах) предназначен для общего освещения административно-общественных помещений.
- Источник света, содержащийся в светильнике, может быть заменен только производителем или его сервисным агентом.
- Светильник соответствует требованиям ТР ТС и ТР ЕАЭС.
- Для светильников, управляемых по DALI протоколу, регулирование светового потока осуществляется в диапазоне от 1 до 100%.

Указания по технике безопасности

- Не производить никаких работ со светильником при поданном на него напряжении.

- Запрещается эксплуатация светильника без защитного заземления.

- Рабочее положение светильника должно исключать возможность смотреть на источник света с расстояния менее 0,5 м.

- Запрещается эксплуатация светильника с поврежденным рассеивателем.



Запрещается самостоятельно производить разборку, ремонт или модификацию светильника. В случае возникновения неисправности необходимо сразу отключить светильник от питающей сети и обратиться на завод-изготовитель или в специализированную службу по ремонту и обслуживанию светильников.

Светильники на полупроводниковых источниках света (светодиодах) относятся к малоопасным твердым бытовым отходам и утилизируются в соответствии с ГОСТ Р 55102-2012.

Правила эксплуатации и установка

Эксплуатация светильника должна производиться в соответствии с «Правилами технической эксплуатации электроустановок потребителей». Установку, чистку светильника и замену компонентов производить только при отключенном питании. Очистку рассеивателя светильника производить по мере его загрязнения, мягкой тканью, смоченной в мыльном растворе.

1. Используемый инструмент:



2. Светильник LINER/S DR LED предназначен для соединения в линию. Система подвесов не входит в комплект поставки. При установке в линию необходимо заказать комплект торцевых крышек и рассеиватель, длиной соответствующей длине световой линии или длиннее ее (в комплект поставки не входит). Угловой элемент LINER/S CC LED предназначен для соединения линий.

3. Распаковать светильник, снять торцевые крышки и рассеиватель (при наличии). Демонтировать отражатель с кластерами, держащийся в корпусе на магнитах, потянув за торцы отражателя.

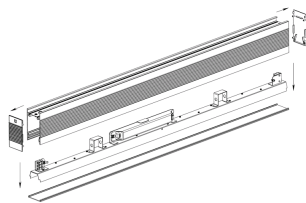

4. Зачистить провод питания согласно рисунку. Завести провод питания (максимальный диаметр – 8мм) через проходной изолятор в корпус светильника. Корпус закрепить на опорной поверхности при помощи потолочных кронштейнов.

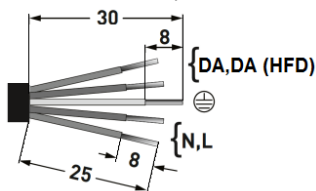

5. Закрепить на опорной поверхности потолочные кронштейны на расстоянии D (указано в таб.), для версии 600 DR – в центре корпуса, для угловых версий – 280мм от каждого края, проложив между кронштейном и потолком уплотнительную шайбу (входят в комплект поставки). Если в комплект поставки входят три кронштейна, при установке в рабочее положение необходимо центральный кронштейн установить в противоположную сторону относительно двух других кронштейнов.

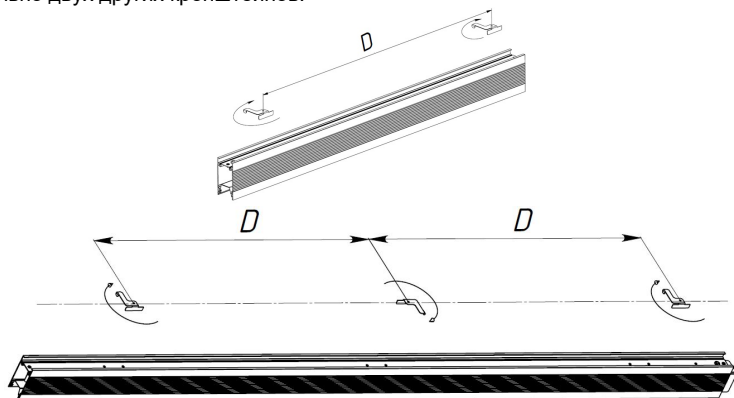

6. Для светильников устанавливаемых в линию.

6.1. Установить корпус соседнего светильника на соединительную стяжку и зафиксировать соединение винтом М4х8 (входит в комплект поставки). Момент затяжки не более 0,4 Нм.

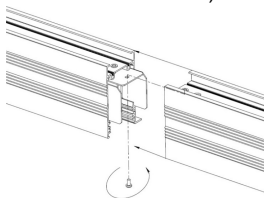

6.2. Соединить в линию необходимое количество светильников.

7. Подвесить отражатель с кластерами на пластиковые держатели корпуса (2 шт), продев свободный конец держателя в отверстие в пластике отражателя (2 шт).

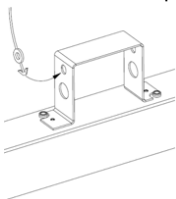

8. Для заземления корпусов светильников соединить провод заземления, идущий от каждого корпуса с клеммой заземления колодки, либо с клеммой, установленной на плате драйвера.

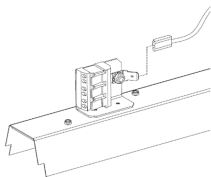

9. Для светильников соединяемых в линию, соединить торцевые клеммы заземления соседних светильников проводами ПуГВ-1,5 белый 2шт. (L, N), провод заземления ПВ-3 (1х1,5) 1шт (входят в комплект поставки).

10. Установка углового элемента аналогична.

11. Подключить провод питания к клеммной колодке в соответствии с указанной полярностью. Установить подключенный светодиодный модуль в корпус светильника, установить рассеиватель и торцевые крышки. Для световой линии, торцевые крышки устанавливаются на первый и последний светильник в линии.

12. При использовании диммируемого драйвера, управляющие провода подключаются строго с соблюдением полярности, указанной в маркировке.

13. При наличии угловых светильников в линии, установку рассеивателя производить, начиная с угловых версий.

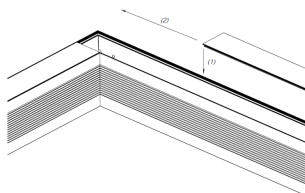

14. Стыковку рассеивателей в угловых версиях следует производить под углом 90 градусов, как показано на рисунке. При этом ножки длинного рассеивателя необходимо спилить на 3-5 мм напильником либо кусачками.

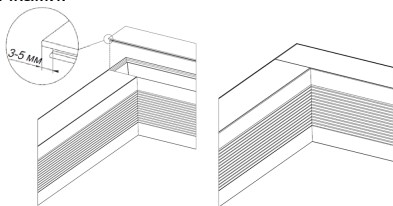

15. Использование светильников без рассеивателя ЗАПРЕЩЕНО!

Установку и подключение светильника должен выполнять специалист –электромонтажник, соответствующей квалификации.

Габаритные и установочные размеры светильника

1.



Схема подключения

1. Схема подключения светильника к питающей сети.



2. Схема подключения светильника к питающей сети с блоком резервного питания.

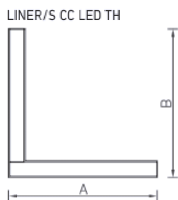
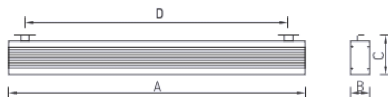
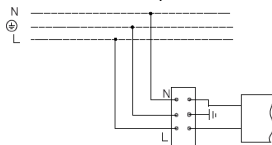
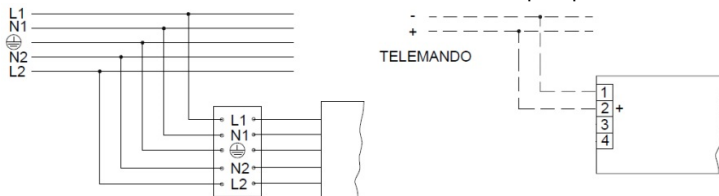

3. Схема подключения светильника к питающей сети с регулируемым драйвером по системе 1-10 V или системе DALI .

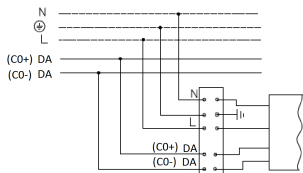

4. Схема подключения светильника к питающей сети с регулируемым драйвером по системе DALI и блоком резервного питания.

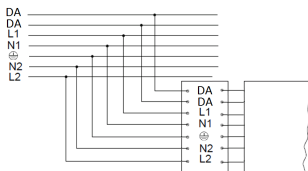

Гарантийные обязательства

- Завод-изготовитель обязуется безвозмездно отремонтировать или заменить светильник, вышедший из строя не по вине покупателя в условиях нормальной эксплуатации, в течение гарантийного срока.
- Светильник является обслуживаемым прибором. При установке светильника необходимо предусмотреть возможность свободного доступа для его обслуживания или ремонта. Завод-производитель не несет ответственности и не компенсирует затраты, связанные со строительными-монтажными работами и наймом специальной техники при отсутствии свободного доступа к светильнику для его обслуживания или ремонта.
- Гарантийный срок – 36 месяцев с даты поставки светильника.
- Гарантийные обязательства не признаются в отношении изменения оттенков окрашенных поверхностей и пластиковых частей в процессе эксплуатации.
- Гарантийный срок на блоки резервного питания (поставляемые в комплекте с аккумуляторной батареей), а также на компоненты систем управления освещением (поставляемые без светильников), составляет 12 (двенадцать) месяцев с даты поставки.
- Световой поток в течение гарантийного срока сохраняется на уровне не ниже 70% от заявляемого номинального светового потока, значение коррелированной цветовой температуры и область допустимых значений коррелированной цветовой температуры в течение гарантийного срока - согласно приведенным в ГОСТ Р 54350.
- Гарантия сохраняется в течение указанного срока при условии, что сборка, монтаж и эксплуатация светильников производится специально обученным техническим персоналом и в соответствии с паспортом на изделие.
- Срок службы светильников в нормальных климатических условиях при соблюдении правил монтажа и эксплуатации составляет:
8 лет – для светильников, корпус и/или оптическая часть (рассеиватель) которых изготовлены из полимерных материалов.
10 лет – для остальных светильников.
- Производитель оставляет за собой право на внесение изменений в конструкцию изделия улучшающие потребительские свойства. Кроме того, производитель не несет ответственности за возможные опечатки и ошибки, возникшие при печати.

- Хранение.

Светильники должны храниться в отапливаемых и вентилируемых складах, хранилищах с кондиционированием воздуха, расположенных в любом макроклиматическом районе при температуре от +5 до +40°С и относительной влажности не более 80%.

NiCd, NiMh аккумуляторы: Температурный диапазон +5 до +40°С

При длительном хранении более полугода рекомендуется производить заряд аккумуляторов – 5 циклов заряда-разряда.

Условия транспортирования светильников должны соответствовать группе “Ж” ГОСТ 23216.

Транспортировать в упаковке производителя любым видом транспорта при условии защиты от механических повреждений и непосредственного воздействия атмосферных осадков.

- Перед вводом светильника в эксплуатацию, с установленным в него блоком аварийного питания, желательно провести 3-4 цикла заряда-разряда батареи для достижения номинальной емкости аккумулятора.

Длительность зарядки 24 часа при нормируемой окружающей температуре и номинальном напряжении питания.

При последующей эксплуатации, для обеспечения более длительного срока работы аккумуляторной батареи, рекомендовано с периодичностью один раз в полгода проводить тренировку, заряд - разряд аккумуляторной батареи.

Свидетельство о приемке

Светильник соответствует ТУ 27.40.25-001-88466159-2019 и признан годным к эксплуатации. Светильник сертифицирован.

Дата выпуска _____

Контролер _____

Упаковщик _____

Завод-изготовитель: ООО "МГК "Световые Технологии"

Адрес завода-изготовителя: 390010, Россия, г. Рязань, ул. Магистральная д.10 а.

Дата продажи _____

Штамп магазина

Более подробную информацию Вы можете найти на нашем сайте www.LTcompany.com

Телефон бесплатной горячей линии

8 800 333-23-77

Жеткізілім жиынтығы

- Шамдал, дана - 1
- Төлқұжат, дана - 1
- Орам, дана - 1
- Төбенің кронштейн, дана - 2
- Нығыздауыш тығырықтар, дана - 2
- Тек нұсқалары DR, CC үшін: сымдарға ПуГВ 1.5-ақ, 2 дана, жер сымдарға PV-3 (1x1,5) 1 дана, винт M4x8, 1 дана.

Міндетті және жалпы мәліметтер

- аспалы шамшырақ, жартылай өткізгішті жарық көздерінде (жарық диодтарында) әкімшілік-қоғамдық үй-жайларды жалпы жарықтандыру үшін арналған.
- Шамшырақтың қуаттандыру көзін өндіруші немесе оның қызмет көрсету агенті арқылы ауыстырыға болады.
- Шам КО ТР ,ЕЭО ТР талаптарына сәйкес келеді.
- DALI хаттамасымен басқарылатын шырақтар үшін жарық ағынының реттелімі 1 мен 100 % диапазонында орындалады.

Міндеті және жалпы мәліметтер

- Тоқ жүйесінде кернеу берген кезде шамшашырақпен ешқандай жұмыс жүргізуге болмайды.

- Қорғаныс жерге қосу қамтамасыз етілмеген шамшырақты эксплуатациялауға тыйым салынады.

- Шамшырақтың жұмыс орны жарық көзіне 0,5 м кем қашықтықтан қарау мүмкіндігін шектейтіндей орналасуы керек.

- Шашыратқышы бүлінген шамшырақты эксплуатациялауға тыйым салынады.



- Шамдалды түрлендіру, жөндеу немесе өздігінен бөлшектеу тыйым салынады. Жарамсыздығы байқала бастаған кезде шамдалды жеткізу желісінен өшіру керек және зауыт-өндірушіге немесе арнайы жөндеу мен қызмет көрсету орталықтарына көрсету керек.

- Жартылай өткізгіш Жарық көздеріндегі (жарықдиодты) шамдар аз қауіпті қатты тұрмыстық қалдықтарға жатады және Р 55102-2012 ГОСТ сәйкес кәдеге жаратылады.

Пайдалану және орнату қондыру ережелері

Шамшырақтың пайдалану "Тұтынушылардың электр қондырғыларын техникалық пайдалану ережелеріне " сәйкес келу керек.

Орнату, шамды тазалау және компоненті ауыстыру тек тоқтан ажыратылған кезде жүргізуге болады. Шамшырақтың шашыратқышын ластанған сайын сабын ерітіндісінде суланған жұмсақ матамен тазалау қажет.

1. Қолданылатын сайман:



2. LINER/S DR LED шамшырақтары желіге қосу үшін арналған. Суспензия жүйесі жеткізілімге кірмейді. Желіге орнатар кезінде түпкілікті қақпақтар жиынтығына және шашыратқышға тапсырыс беру керек, ұзындығы жарық сызығының ұзындығына немесе ұзынырақ болған кезде (жиынтыққа кірмейді). LINER/S CC LED бұрыштық элементі желілерді жалғастыруға арналған.

3. Шамдалды орамнан алып, кесікті қақпақты және шашыратқышты шешіңіз. Корпуста магнитпен ұсталатын жарық диодты модульді шешіңіз.

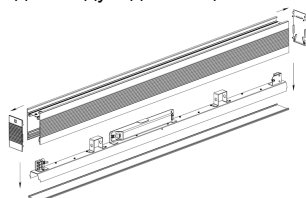

4. Монтаж кесілген шығыс дайындау және суретте көрсетілгендей қуат сымын тазалау. Желілік сымдарды шамдал корпусындағы өткізу оқшаулағышы арқылы өткізіңіз (қуат сымының максималды диаметрі - 8мм). Шамдалды корпусының тіректік бетіне төбелік кронштейндер көмегімен бекітіңіз (жеткізілген заттар құрамына кіреді).

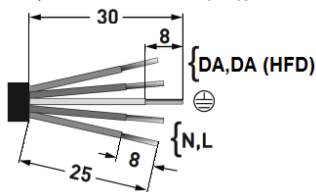

5. D қашықтықта (кестеде көрсетілген) сүйеніш бетке төбелік кронштейндерді нығайтыңыз, 600 DR нұсқасы үшін-тұрқы ортасында, бұрыштық нұсқа үшін-әр шетінен 280 мм, кронштейн мен төбе арасына нығыздаушы тығырықты (жеткізілім жиынтығына кіреді) сала отырып. Егер жеткізілім жиынтығына үш кронштейн кірсе, жұмыстық күйге орнатар кезде орталық кронштейнді басқа екі кронштейнге қатысты қарама қарсы жағына орнату керек.

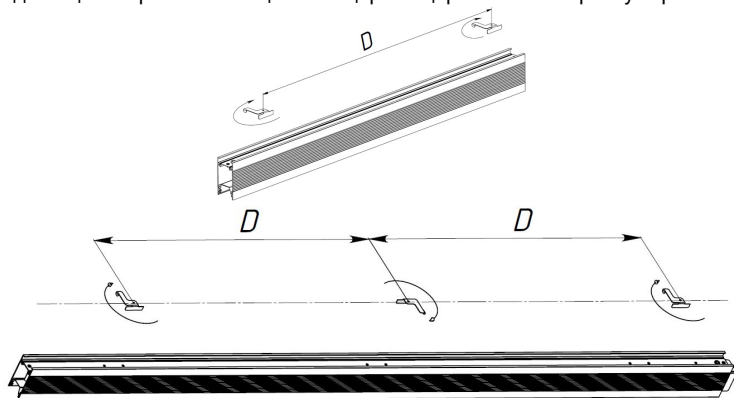

6. Қатарлап орналасқан шамшырақтар үшін.

6.1. Көршілес тұрған шамшырақ тұрқысын жалғасатын тұтастырғышқа орнатыңыз және M4x8 бұрамасымен байланыс орнатыңыз (жиынтыққа кіреді). Тығыздау моменті 0,4 Нм-тан аспайды.

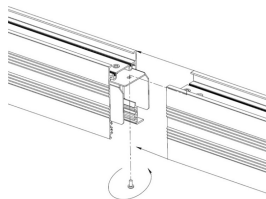

6.2. Қажетті шамшырақтарды желіге қосыңыз.

7. Кластерлік жарық шағылыстыруды корпустың пластик ұстағышына ілу керек (2 дана), пластика жарық шағылыстырудың бұрандасынан ұстауыштың бос ұшы өткізу керек (2 дана).

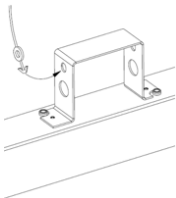

8. Шамшырақтың тұрқысын жерге орналастыру үшін жерге тұйықтау сымын қосыңыз, тұйықталу клеммалы қалпы бар әрбір шамшырақтан келетін, немесе клеммамен, драйвер құйылмашығында орналасқан.

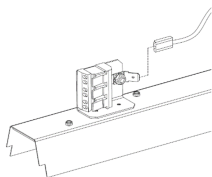

9. Желіде жалғасқан шамшырақтар үшін, көршілес шамшырақтарды жерге тұйықталған соңы бар 2 дана ПуГВ-1,5 ақ сымымен жалғаңыз. (L, N), 1 дана ПВ-3 (1x1,5) жерге тұйықтау сымы (жиынтыққа кіреді).

10. Бұрыштық элементті орнату тармаққа ұқсас.

11. Белгіленген полюстерге сәйкес қуат көзі сымдарын клемдік қалыпқа қосыңыз. Іске қосылған LED модулін шамшырақтың тұрқысына орнатыңыз, шашыратқыш пен түпкілікті қақпақтарды орнатыңыз. Жарық сызықтары үшін түпкілікті қақпақшалар бірінші және соңғы шамшырақтарға орнатылады.

12. Диммирлеуші драйверді пайдаланғанда, басқарушы сымдары таңбалауда көрсетілген полярлықты қатаң сақтай отырып қосылады.

13. Егер желіде бұрыш жарықтары болса, шашыратқышты орнату бұрыш жақтарынан басталады.

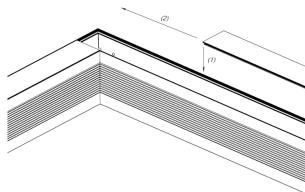

14. Бұрыштық нұсқадағы шашыратқыш тоғысуларын суретте көрсетілгендей 90 градус бұрышпен орнату керек. Шашыратқыш аяғы ұзын болған жағдайда 3-5 мм егеу керек немесе тістеуікпен егеп тастау керек.

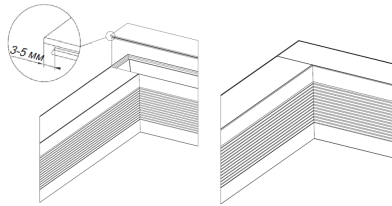

15. Шашыратқышсыз шамшырақты қолдану ТЫЙЫМ САЛЫНҒАН!

Шамшырақты орнату және қосу жұмыстарын маман - біліктілігі сәйкес электрмонтаждаушы орындауы керек.

Шамшырақтың габариттік және орнату өлшемдері

1.

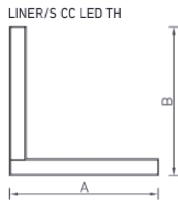
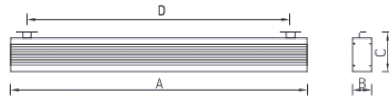

Қосу сызбасы

1. Шамдалдың қуаттандыру желісіне қосылу сызбасы.

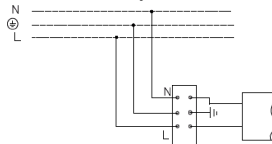

2. Резервтік қуаттандыру блогы бар қуаттандыру желісіне қосу сұлбасы.

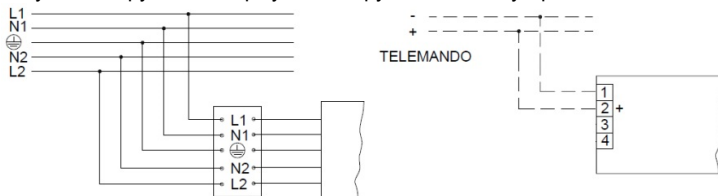

3. Шамдалдың 1-10 V немесе DALI жүйесі бойынша реттейтін драйвері бар қуаттандыру желісіне қосылу сызбасы.

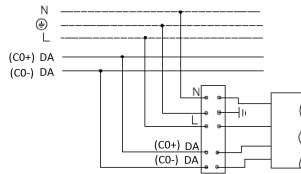

4. DALI жүйесі бойынша шырақты реттелетін драйвері бар қуат көзі желісі мен резервтік қуат көзі блогына қосу сұлбасы.

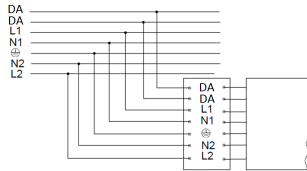

Кепілдік міндеттемелері

- Өндіруші зауыт кепілдік мерзім кезеңінде қалыпты пайдаланылған және орнату ережелері сақталған жағдайда сатып алушының кінәсінен тыс істен шыққан шамшырақты ақысыз жөндеуге немесе алмастыруға міндеттенеді.
- Шамшырақ қызмет көрсету құрылғысы боп табылады. Шамшырақты қондырғанда оның еркін қызмет көрсету немесе жөндеу кезіндегі кедергісіз қол жеткізуін қамтамасыз ету қажет. Өндіруші-зауыт шамшырақтың техникалық қызмет көрсету немесе жөндеу жұмыстарын өткізу үшін шамшыраққа еркін қол жеткізу болмаған кезде құрылыс жұмыстары немесе арнайы жабдықтарды жалдауға байланысты шығындарды өтемейді және оған жауапты емес.
- Кепілдік мерзімі - шамшырақ жеткізілген күннен бастап 36 ай.
- Кепілдік міндеттері эксплуатация барысында боялған беттің және пластик беттердің өзгеруіне орындалмайды.
- Резервтік қоректендіру блоктарының (аккумулятор батареясымен жинақта жеткізілетін), сонымен бірге жарықтандыруды басқару жүйесінің құраушыларының кепілдік мерзімі жеткізілген күннен бастап 12 (он екі) айды құрайды.
- Жарық ағыны кепілдік мерзімінің барысында ұсынылатын номинал жарық ағынынан 70% төмен емес деңгейінде сақталады, кепілдік мерзімінің барысында өзгертілген түс температурасының мәні және өзгертілген түс температурасының рұқсат етілген мәндерінің аумағы - ГОСТ Р 54350 келтірілген мәндерге сәйкес.
- Жинақтау, қондыру және қызмет көрсетуі өнімге берілген төлқұжатқа сәйкес келетін болса, кепілдік көрсетілген мерзімге дейін сақталынады.
- Қалыпты климаттық жағдайда монтаж және эксплуатация ережелерін орындаған кезде шамшырақтардың жарамдылық мерзімі келесідей болады:
8 жыл - корпусы және/немесе оптикалық бөлігі (шашыратқыш) полимер материалдан жасалған,
10 жыл - басқа шамдалдар үшін.
- Өндірушіде осы бұйымның құрылымына тұтыну қасиеттерін жақсарту мақсатында өзгерістер енгізу құқығы болады. Сонымен қатар, өндіруді баспа барысындағы баспа қателері мен басқа да қателер үшін жауапты болмайды.

- Сақтау және тасымалдау.

Шамдал жылытылатын және желдетілетін, ауаны баптайтын қоймаларда сақталуы тиіс, кез-келген макроклиматты аймақтарда температурасы +5 тан +40°C дейін және қатысты ылғалдылығы 80% көп емес жағдайда бейімделінген.

NiCd, NiMh аккумуляторлары: Температуралық диапазондары +5 до +40°C

Жарты жылдан астам уақытта сақтау үшін аккумулятор қуаттандыруы -5 қуатсыздандыру циклімен істен шығуы ұсынылады. Шамдалдарды тасысалдау шарттары МЕМСТ 23216 «Ж» тобымен сәйкес болуы қажет.

Кез келген тасымалмен өндірушінің қаптамасымен тасымалдауға болады, тек механикалық ақаулардан сақтық және атмосфералық шөгү ықпал етуінен шарты болған жағдайда.

- Апаттық қуат беру блогы орнатылған шамдалды пайдалануға жібермес бұрын батареясының 3-4 циклмен заряд-разрядтауын өткізу керек, аккумулятордың белгіленген сыйымдылығына жету үшін.

Қоршаған орта температурасы нормаланған және қуат көзінің кернеуі номинальды болған кезде зарядканың ұзақтығы 24 сағат.

Кейінгі жұмыс кезінде батареяның қызмет ету мерзімін ұзарту үшін алты айда бір рет оқуды өткізу ұсынылады, батареяны зарядтау - зарядсыздандыру.

Қабылдау туралы куәлік

Шырақ ТУ 27.40.25-001-88466159-2019 сәйкес және қолдануға жарамды болып табылды. Шырақ сертифицикатталған.

Шығарылған күні _____

Контроллер _____

Ораушы _____

Өндіруші зауыт: "МГК"ЖШҚ Жарық Технологиялары"

Өндіруші зауыттың мекен-жайы: 390010, Ресей, Рязань қ., Магистральная көш., 10 а үй.

Сату күні _____

Дүкен мөртаңбасы

Толық ақпаратты сіз біздің веб-сайтымызда www.LTcompany.com көре аласыз.

Тегін желісінің телефоны

8 800 099-77-70

24.10.2022 3:43:39