

size:21x14.5 cm



Магазин складского оборудования и техники

+7(495) 661-17-17  
8 800 777 17 17

stella-tech.ru

Юридический адрес: 117587, город Москва, Варшавское шоссе, дом 125, строение 1, секция 2, эт.6, пом. IX, ком.9

## РЕГУЛИРУЕМЫЕ СТРОИТЕЛЬНЫЕ КОЗЛЫ ST-08A

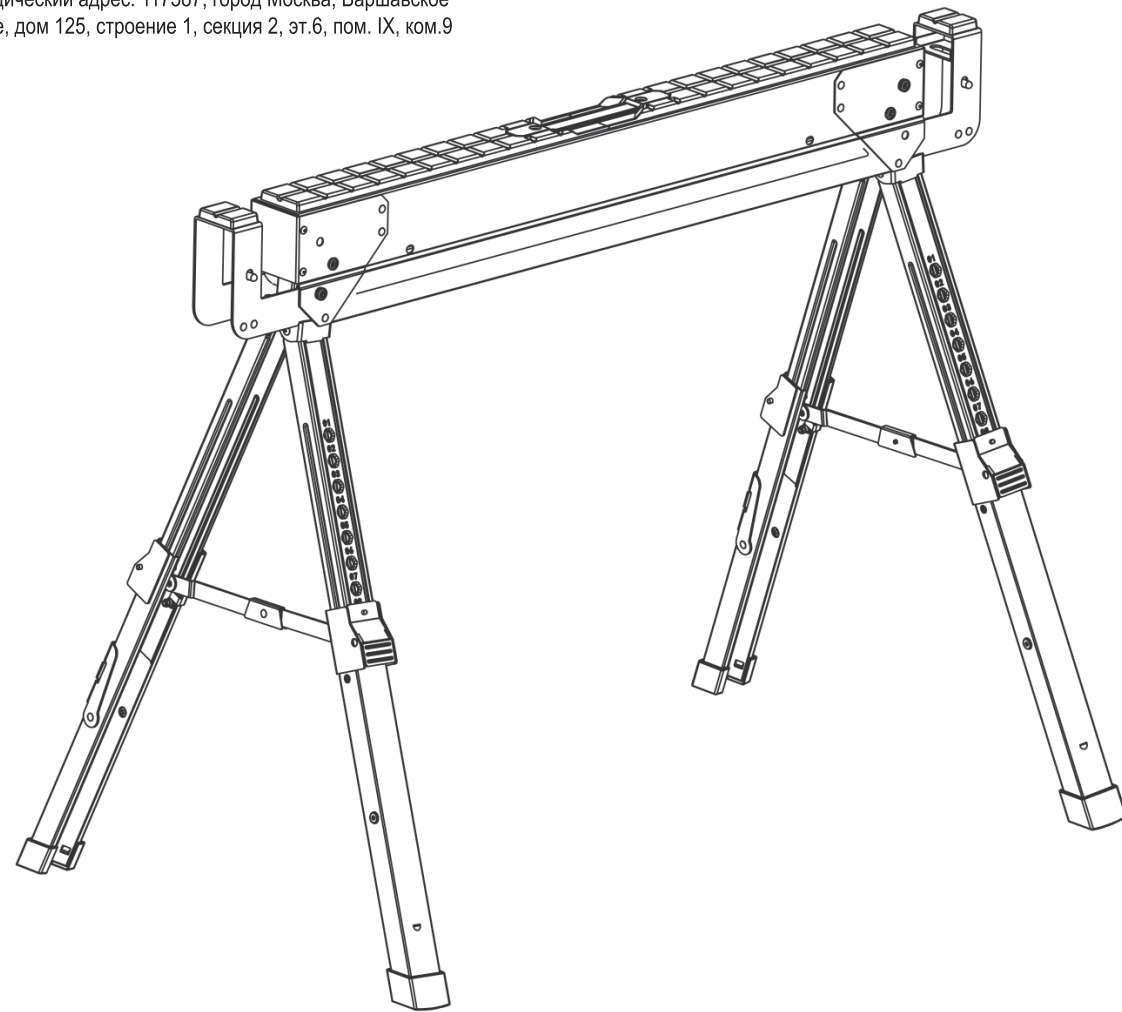

### ▲ ИНФОРМАЦИЯ ПО ТЕХНИКЕ БЕЗОПАСНОСТИ

Перед эксплуатацией изделия необходимо полностью ознакомиться с настоящим руководством.

#### ▲ ПРЕДУПРЕЖДЕНИЕ

- При подъеме козел следует использовать приемлемые методы, не допускающие получения травм.
- Рабочее место должно быть хорошо освещено.
- Козлы должны стоять на ровной, чистой, сухой и не содержащей мусора поверхности.
- Все 4 ноги должны плотно опираться о пол. Если козлы не размещены по уровню и прямо, размещенные на них грузы могут упасть, что может повредить размещенный на козлах груз и возможные тяжелые травмы, в том числе с летальным исходом.
- Груз, размещаемый на козлах, не должен превышать номинальную безопасную рабочую нагрузку. При перегрузке возможен выход козел и строя, что может привести к повреждению расположенных на них грузов и к тяжелым травмам, в том числе с летальным исходом.
- Устанавливать козлы друг на друга для увеличения высоты строго запрещено.

### ▲ ИНФОРМАЦИЯ ПО ТЕХНИКЕ БЕЗОПАСНОСТИ

#### ОСТОРОЖНО

- Максимально допустимый равномерно распределенный груз на козлы составляет 590 кг.
- Использовать козлы как лестницу или площадку запрещено.
- Равномерно распределенная нагрузка: Максимальная равномерно распределенная нагрузка на верхней балке каждого козла. Масса должна быть равномерно распределена по верхней балке. Максимальная масса груза (равномерно распределенный), размещаемый на паре одинаковых козлов, равна значению, указанному на маркировке и в инструкции по эксплуатации, умноженному на два.

### ИНСТРУКЦИИ ПО УСТАНОВКЕ

1. Козлы поставляются в сложенном состоянии (для переноски).

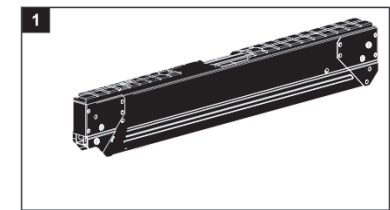

2. Нажмите кнопку разблокировки над надписью «Орен 1» и потяните ноги вниз, пока опоры размером 45x95 мм не будут полностью развернуты.

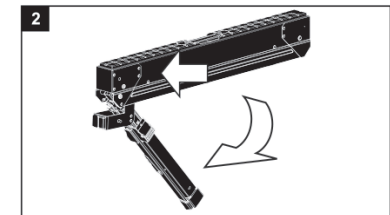

3. Разведите опоры и нажмите на поперечину - она должна встать в горизонтальное положение.

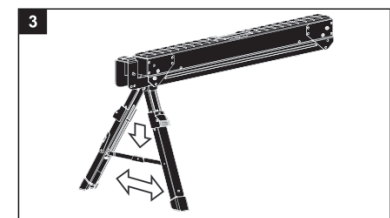

### ИНСТРУКЦИИ ПО УСТАНОВКЕ

4. Нажмите кнопку разблокировки над надписью «Орен 2» и разложите ноги, пока опоры размером 45x95 мм не будут полностью развернуты.

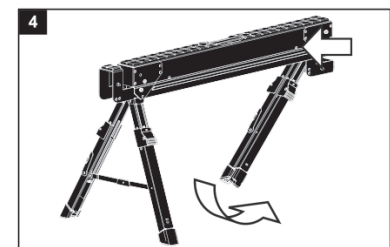

5. Разведите опоры и нажмите на поперечину - она должна встать в горизонтальное положение.

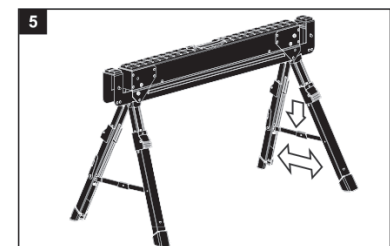

6. Отрегулируйте высоту ног с шагом 2,54 см. Для выдвижения ноги ее необходимо потянуть, пока защелка не зафиксируется в требуемом положении. Чтобы поднять ноги нажмите на кнопку блокировки, аккуратно потяните ногу вниз, а затем надавите по направлению вверх.

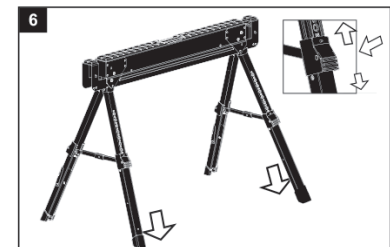

7. При совместном использовании со вторым устройством и соединении с помощью опорных кронштейнов размером 45x95 мм, рабочий стол может выдерживать нагрузку до 1180 кг.



ООО «Стелла-техник» гарантирует исправную работу изделия в течение 6 месяцев со дня продажи при условии соблюдения покупателем вышеуказанных правил.

### СКЛАДЫВАНИЕ

1. Чтобы сложить козлы необходимо выполнить шаги 5 – 2 в обратном порядке, начиная с ноги 2.
2. Стопорный штифт должен зацепиться за основной корпус, чтобы обеспечить устойчивое положение ног в сложенном положении/состоянии для переноски.