

серия

ARKTİK

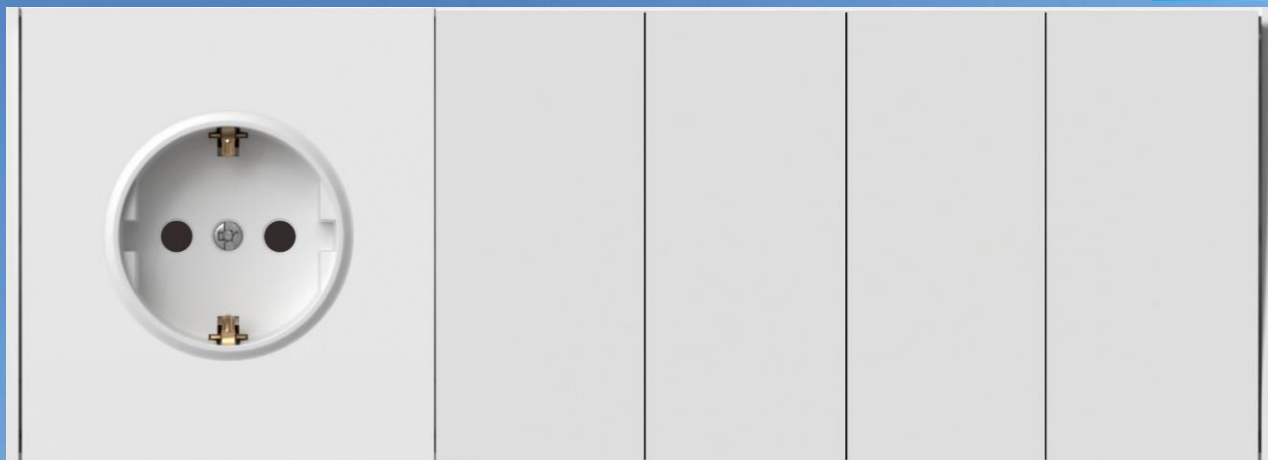

Arktik – это минимализм, доведённый до сути. Название серии отражает философию дизайна: холодная логика формы, точность линий и отказ от всего лишнего. Мы убрали рамки сверху и снизу, удалили лишние изгибы и декоративные элементы, а также намеренно заменили буквы: вместо мягкой и округлой С – угловатая и резкая К. Форма должна соответствовать содержанию.

серия

АРКТИК В ИНТЕРЬЕРЕ



Подразумевает максимум свободного пространства, спокойные цвета, простые геометрические формы и отсутствие излишнего декора.

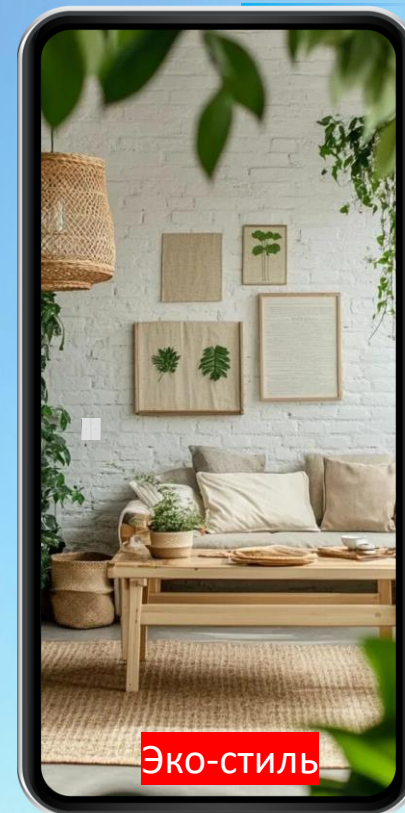
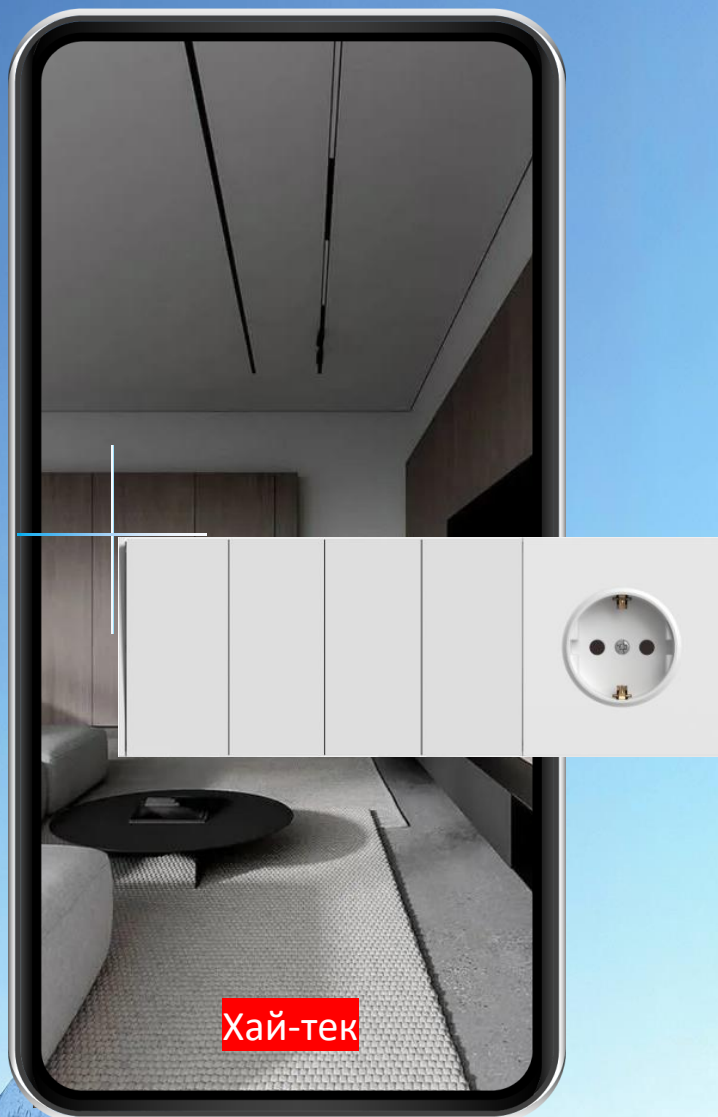

Ценится простота форм, чистота линий, отказ от избыточных украшений.

серия

АРКТИК ОТТЕНКИ



Белый матовый



Слоновая кость



Алюминий



Шампань



Антрацит



Графит



Титан

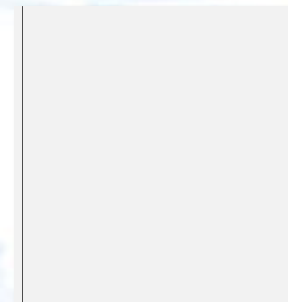

Белый

Универсальная цветовая палитра
8 классических цветов позволяют легко подобрать решение под разные стили интерьера и сочетать серию с популярными отделочными материалами.

серия

АРКТИК РАМКИ

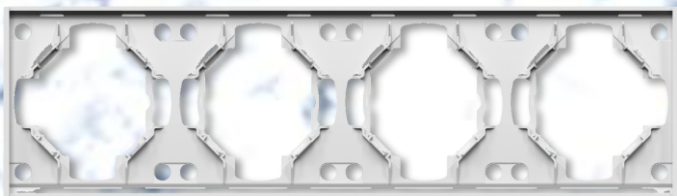
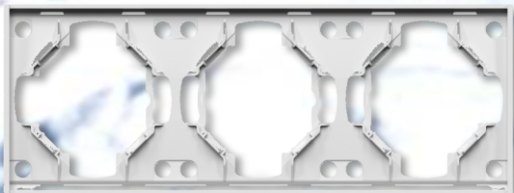
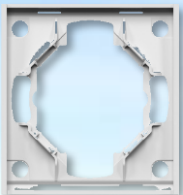

Горизонтальные рамки
до 5-ти постов

серия

АРКТИК АРХИПЕЛАГ МЕХАНИЗМОВ

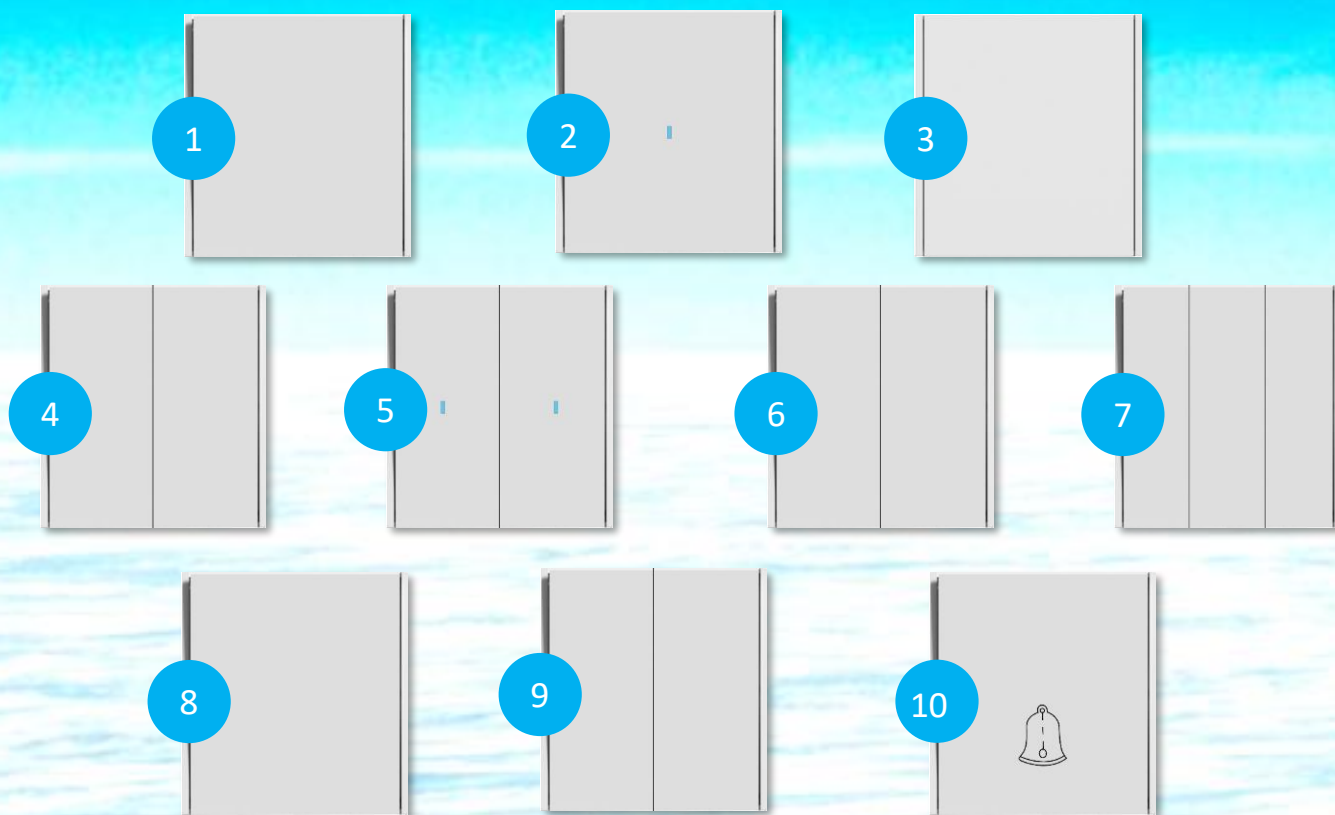

1. Выключатель
2. Выключатель с подсветкой
3. Переключатель
4. Выключатель двойной
5. Выключатель двойной с подств.
6. Переключатель двойной
7. Выключатель тройной
8. Переключатель перекрёстный
9. Переключатель перекрёстный 2-й
10. Кнопка

серия

АРКТИК РОЗЕТКИ

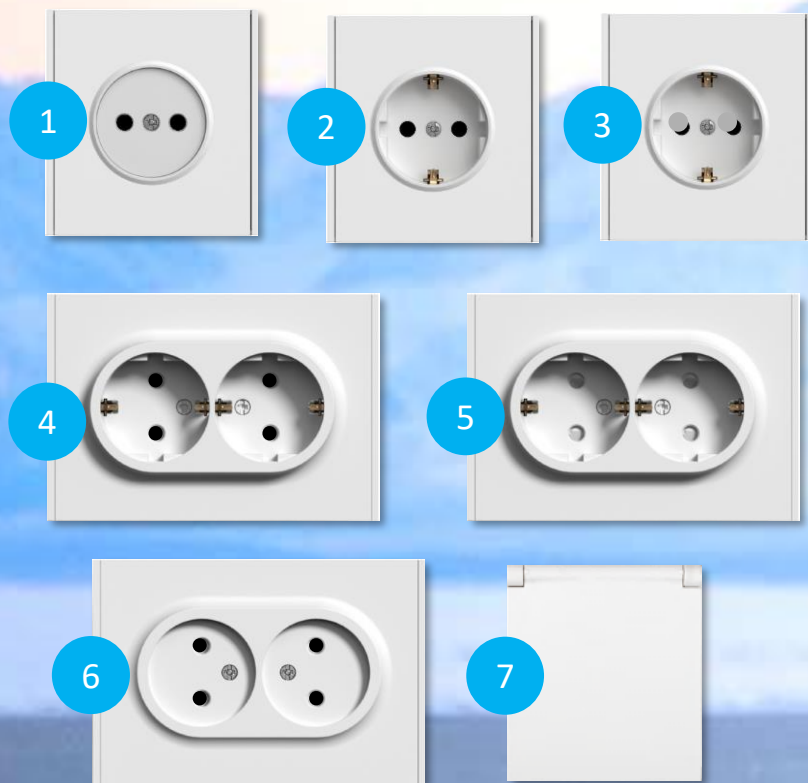

1. Розетка 2P
2. Розетка 2P+E Schuko
3. Розетка 2P+E Schuko со шторками
4. Розетка 2X2P+E Schuko
5. Розетка 2X2P+E Schuko со шторками
6. Розетка 2X2P
7. Розетка 2P+E Schuko со штор. с крышкой



серия

АРКТИК СЛАБОТОЧНЫЕ РОЗЕТКИ

1



2

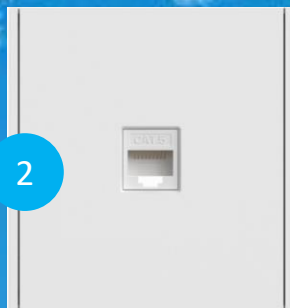

3



4

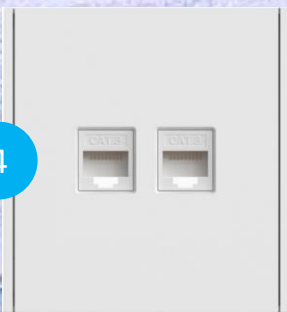

5



1. Розетка TV одиночная
2. Розетка информац. RJ45
3. Розетка HDMI
4. Розетка информац. двойная 2XRJ45
5. Розетка комбинированная RJ45+TV

серия

АРКТИК УСТРОЙСТВА КОМФОРТА

И ВЫВОД КАБЕЛЯ



1. Светорегулятор поворотной-нажимной, 300ВА 230В
2. Устройство зарядное USB A+C, 5В-4А
3. Розетка 2P+E штор. с USB type-A+C 5В-4А

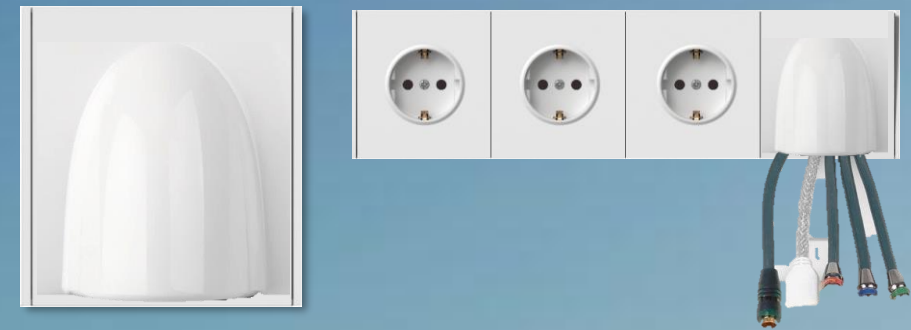

Преимущества:

- Универсальность – подходят для различных кабелей и сетей.
- Возможность объединить в одной панели сразу несколько типов подключений (TV-SAT, интернет, радио, электричество).

серия

АРКТИК КОНСТРУКТИВ

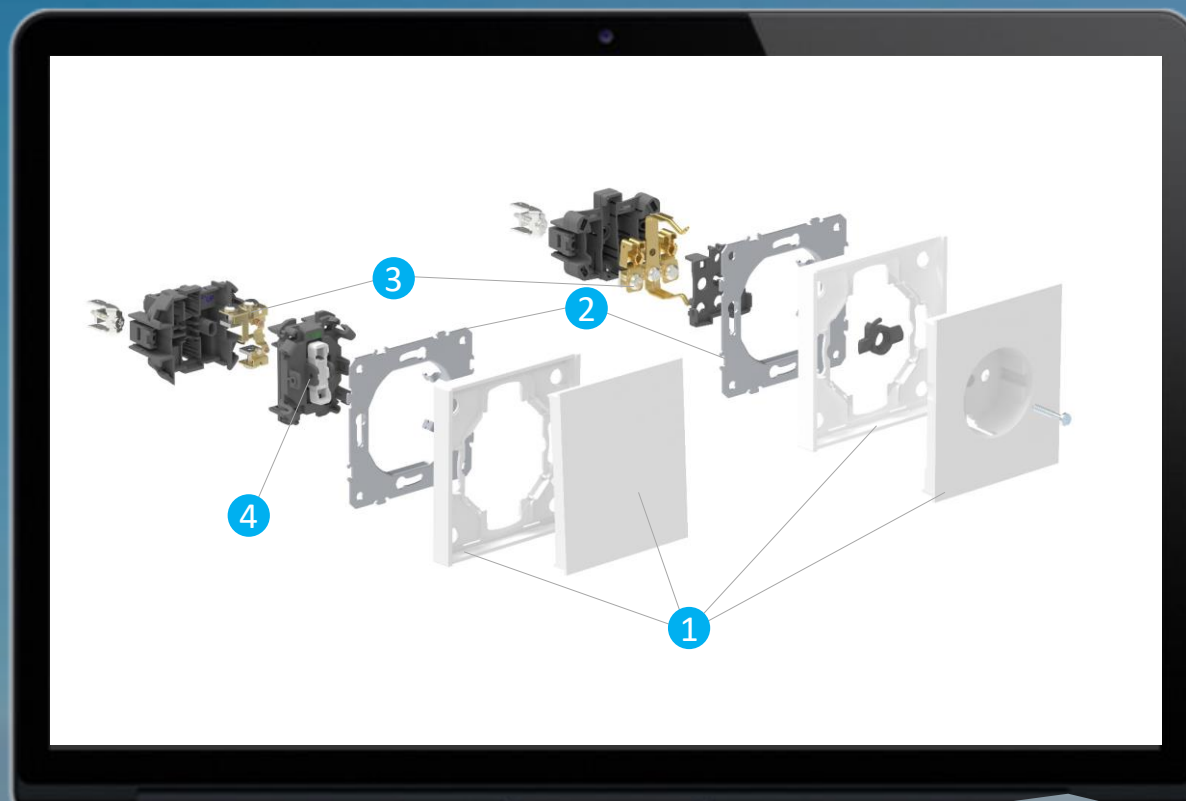

- 1. Безопасные и прочные материалы**
Все пластиковые элементы из огнеустойчивого поликарбоната, устойчивого к механическим нагрузкам и высоким температурам.
- 2. Надёжная механическая основа**
Стальной суппорт обеспечивает жёсткость конструкции, стабильную фиксацию механизма и долговечность.
- 3. Надёжный электрический контакт**
Токоведущие части из 100% латуни повышенной упругости гарантируют стабильный контакт и долгий срок службы.
- 4. Повышенный ресурс выключателей**
Качели выключателей рассчитаны на увеличенное количество циклов включения и выключения, что важно для помещений с высокой проходимостью.



серия

АРКТИК КОНСТРУКТИВ

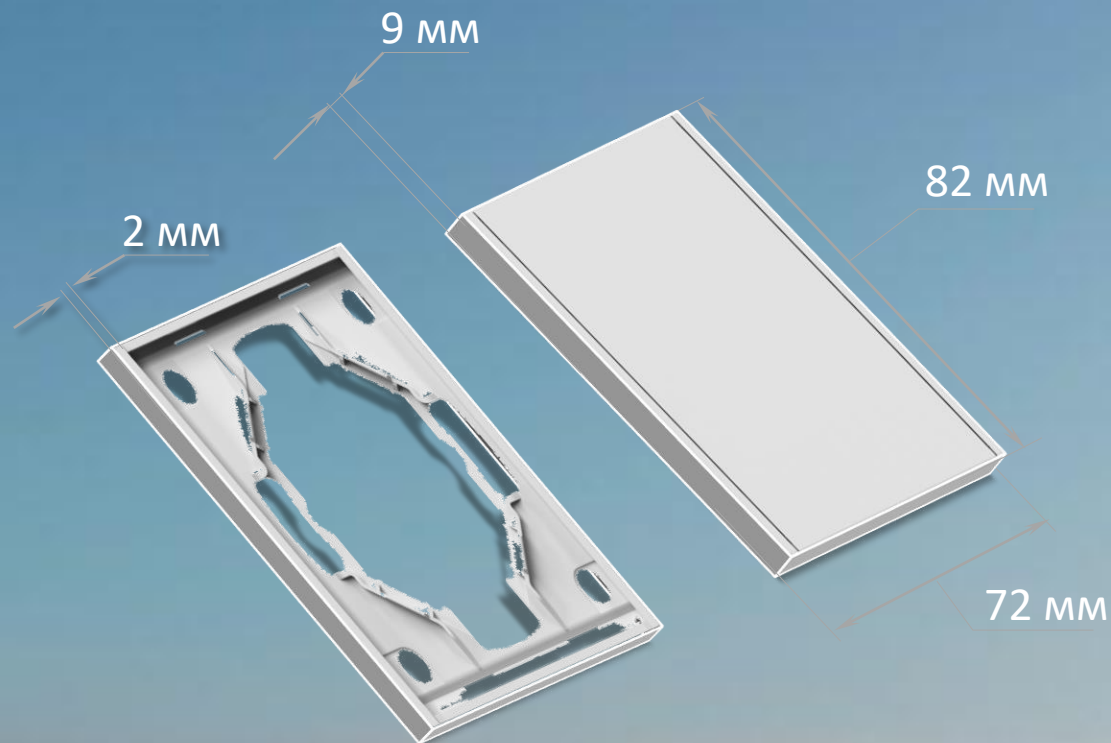

С О В Е Р Ш Е Н С Т В О Л И Н И Й

Современный минималистичный дизайн
Лаконичная квадратная форма без лишних деталей легко вписывается в современные интерьеры: от жилых пространств до коммерческих объектов.

Актуальная безрамочная эстетика
Отсутствие рамок сверху и снизу подчёркивает тренд на «чистые» линии и визуальную лёгкость, делая серию современной и архитектурно аккуратной.

Тонкий визуальный профиль
Боковые рамки толщиной всего 2 мм выглядят аккуратно и ненавязчиво, создавая эффект встроенного решения без утяжеления стены и интерьера.