

МИКРОМЕТРЫ

Микронетр – это один из самых популярных и функциональных инструментов, позволяющий производить относительные и абсолютные измерения деталей с точностью до сотых или тысячных долей миллиметра.

Измерения производятся контактным методом. Основой прибора является скоба, а преобразующим механизмом – микропара, состоящая из винта и гайки. Измеряемую деталь помещают между измерительными плоскостями прибора, далее необходимо вращать барабан по часовой стрелке. Для ограничения измерительного усилия прибор оснащен трещеткой. При полном соприкосновении измерительных поверхностей микронетра с деталью барабан начинает щелкать, при этом вращение микровинта следует прекратить после трёх щелчков. Показания считываются по шкалам стебля и барабана.



ОСНОВНЫЕ ТИПЫ ИЗМЕРЕНИЙ

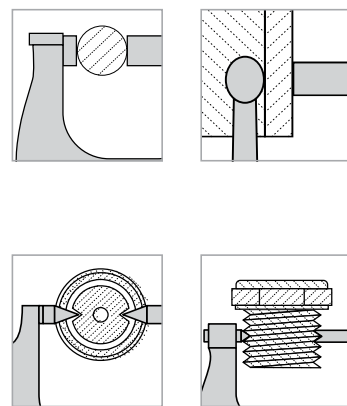

УСЛОВНЫЕ ОБОЗНАЧЕНИЯ В ТАБЛИЦАХ



Госреестр



Класс точности



Пыль-, влажная защита 54



Пыль-, влажная защита 65



Удлиненная пятка



Сферическая пятка



*Производитель имеет право без предварительного уведомления вносить изменения в изделие (комплектация, конструкция, цветовое решение), которые не ухудшают технические характеристики, а являются результатом работ по совершенствованию конструкции или технологии производства.

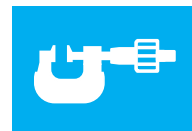

МИКРОМЕТР ГЛАДКИЙ (МК)

Микрометры гладкие типа МК предназначены для измерения наружных размеров изделий. Измерительные поверхности оснащены твердым сплавом. Для установки микрометров в начальное положение предназначены установочные меры. Скобы микрометров оснащены термоизолирующими накладками и обеспечивают повышенную жесткость.

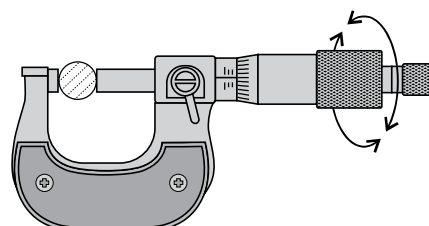

| Код | Бренд | Наименование | Диапазон измерений, мм | Цена деления, мм |
|--------|----------|----------------------|------------------------|------------------|
| 135108 | Эталон | Микрометр МК- 25 | 0-25 | 0,01 |
| 121875 | Калиброн | Микрометр МК- 25 | 0-25 | 0,01 |
| 123738 | SHAN | Микрометр МК- 25 | 0-25 | 0,01 |
| 135109 | Эталон | Микрометр МК- 25 | 0-25 | 0,01 |
| 28558 | ЧИЗ | Микрометр МК- 25 | 0-25 | 0,01 |
| 134360 | Micron | Микрометр МК- 25 | 0-25 | 0,001 |
| 26213 | Micron | Микрометр МК- 25 | 0-25 | 0,01 |
| 121893 | Калиброн | Микрометр МК- 50 | 25-50 | 0,01 |
| 123739 | SHAN | Микрометр МК- 50 | 25-50 | 0,01 |
| 135110 | Эталон | Микрометр МК- 50 | 25-50 | 0,01 |
| 28559 | ЧИЗ | Микрометр МК- 50 | 25-50 | 0,01 |
| 134361 | Micron | Микрометр МК- 50 | 25-50 | 0,001 |
| 26214 | Micron | Микрометр МК- 50 | 25-50 | 0,01 |
| 409243 | Micron | Микрометр МК- 50 PRO | 25-50 | 0,01 |
| 121895 | Калиброн | Микрометр МК- 75 | 50-75 | 0,01 |
| 123740 | SHAN | Микрометр МК- 75 | 50-75 | 0,01 |
| 135111 | Эталон | Микрометр МК- 75 | 50-75 | 0,01 |
| 25304 | ЧИЗ | Микрометр МК- 75 | 50-75 | 0,01 |
| 202102 | Micron | Микрометр МК- 75 | 50-75 | 0,001 |
| 26215 | Micron | Микрометр МК- 75 | 50-75 | 0,01 |
| 121897 | Калиброн | Микрометр МК- 100 | 75-100 | 0,01 |
| 123741 | SHAN | Микрометр МК- 100 | 75-100 | 0,01 |
| 135112 | Эталон | Микрометр МК- 100 | 75-100 | 0,01 |
| 25305 | ЧИЗ | Микрометр МК- 100 | 75-100 | 0,01 |
| 202103 | Micron | Микрометр МК- 100 | 75-100 | 0,001 |
| 26216 | Micron | Микрометр МК- 100 | 75-100 | 0,01 |
| 121898 | Калиброн | Микрометр МК- 125 | 100-125 | 0,01 |
| 123742 | SHAN | Микрометр МК- 125 | 100-125 | 0,01 |
| 31021 | ЧИЗ | Микрометр МК- 125 | 100-125 | 0,01 |
| 26217 | Micron | Микрометр МК- 125 | 100-125 | 0,01 |
| 121899 | Калиброн | Микрометр МК- 150 | 125-150 | 0,01 |
| 123743 | SHAN | Микрометр МК- 150 | 125-150 | 0,01 |
| 31022 | ЧИЗ | Микрометр МК- 150 | 125-150 | 0,01 |
| 26218 | Micron | Микрометр МК- 150 | 125-150 | 0,01 |

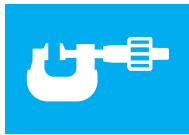

ИЗМЕРИТЕЛЬНЫЙ ИНСТРУМЕНТ | Микрометры

| Код | Бренд | Наименование | Диапазон измерений, мм | Цена деления, мм |
|--------|----------|-------------------|------------------------|------------------|
| 121900 | Калиброн | Микрометр МК- 175 | 150-175 | 0,01 |
| 123744 | SHAN | Микрометр МК- 175 | 150-175 | 0,01 |
| 41793 | ЧИЗ | Микрометр МК- 175 | 150-175 | 0,01 |
| 29159 | Micron | Микрометр МК- 175 | 150-175 | 0,01 |
| 121901 | Калиброн | Микрометр МК- 200 | 175-200 | 0,01 |
| 123745 | SHAN | Микрометр МК- 200 | 175-200 | 0,01 |
| 41794 | ЧИЗ | Микрометр МК- 200 | 175-200 | 0,01 |
| 29160 | Micron | Микрометр МК- 200 | 175-200 | 0,01 |
| 121902 | Калиброн | Микрометр МК- 225 | 200-225 | 0,01 |
| 123746 | SHAN | Микрометр МК- 225 | 200-225 | 0,01 |
| 41795 | ЧИЗ | Микрометр МК- 225 | 200-225 | 0,01 |
| 29162 | Micron | Микрометр МК- 225 | 200-225 | 0,01 |
| 121903 | Калиброн | Микрометр МК- 250 | 225-250 | 0,01 |
| 123747 | SHAN | Микрометр МК- 250 | 225-250 | 0,01 |
| 41796 | ЧИЗ | Микрометр МК- 250 | 225-250 | 0,01 |
| 29161 | Micron | Микрометр МК- 250 | 225-250 | 0,01 |
| 121904 | Калиброн | Микрометр МК- 275 | 250-275 | 0,01 |
| 123748 | SHAN | Микрометр МК- 275 | 250-275 | 0,01 |
| 41797 | ЧИЗ | Микрометр МК- 275 | 250-275 | 0,01 |
| 29163 | Micron | Микрометр МК- 275 | 250-275 | 0,01 |
| 121905 | Калиброн | Микрометр МК- 300 | 275-300 | 0,01 |
| 123749 | SHAN | Микрометр МК- 300 | 275-300 | 0,01 |
| 41798 | ЧИЗ | Микрометр МК- 300 | 275-300 | 0,01 |
| 29164 | Micron | Микрометр МК- 300 | 275-300 | 0,01 |
| 121906 | Калиброн | Микрометр МК- 400 | 300-400 | 0,01 |
| 123750 | SHAN | Микрометр МК- 400 | 300-400 | 0,01 |
| 42072 | ЧИЗ | Микрометр МК- 400 | 300-400 | 0,01 |
| 34164 | Micron | Микрометр МК- 400 | 300-400 | 0,01 |
| 121912 | Калиброн | Микрометр МК- 500 | 400-500 | 0,01 |
| 123751 | SHAN | Микрометр МК- 500 | 400-500 | 0,01 |
| 42073 | ЧИЗ | Микрометр МК- 500 | 400-500 | 0,01 |
| 34165 | Micron | Микрометр МК- 500 | 400-500 | 0,01 |
| 121913 | Калиброн | Микрометр МК- 600 | 500-600 | 0,01 |
| 123752 | SHAN | Микрометр МК- 600 | 500-600 | 0,01 |
| 42074 | ЧИЗ | Микрометр МК- 600 | 500-600 | 0,01 |
| 34166 | Micron | Микрометр МК- 600 | 500-600 | 0,01 |
| 45671 | ЧИЗ | Микрометр МК- 700 | 600-700 | 0,01 |
| 121907 | Калиброн | Микрометр МК- 700 | 600-700 | 0,01 |
| 123753 | SHAN | Микрометр МК- 700 | 600-700 | 0,01 |
| 34167 | Micron | Микрометр МК- 700 | 600-700 | 0,01 |
| 51083 | ЧИЗ | Микрометр МК- 750 | 650-750 | 0,01 |
| 51080 | ЧИЗ | Микрометр МК- 800 | 700-800 | 0,01 |
| 123754 | SHAN | Микрометр МК- 800 | 700-800 | 0,01 |
| 54550 | Micron | Микрометр МК- 800 | 700-800 | 0,01 |
| 51081 | ЧИЗ | Микрометр МК- 900 | 800-900 | 0,01 |
| 448715 | Калиброн | Микрометр МК- 900 | 800-900 | 0,01 |
| 123755 | SHAN | Микрометр МК- 900 | 800-900 | 0,01 |
| 63690 | Micron | Микрометр МК- 900 | 800-900 | 0,01 |
| 51082 | ЧИЗ | Микрометр МК-1000 | 900-1000 | 0,01 |
| 123756 | SHAN | Микрометр МК-1000 | 900-1000 | 0,01 |

*Производитель имеет право без предварительного уведомления вносить изменения в изделие (комплектация, конструкция, цветовое решение), которые не ухудшают технические характеристики, а являются результатом работ по усовершенствованию конструкции или технологии производства.





| Код | Бренд | Наименование | Диапазон измерений, мм | Цена деления, мм |
|--------|--------|-------------------|------------------------|------------------|
| 54551 | Micron | Микрометр МК-1000 | 900-1000 | 0,01 |
| 51084 | ЧИЗ | Микрометр МК-1050 | 950-1050 | 0,01 |
| 51075 | ЧИЗ | Микрометр МК-1200 | 1000-1200 | 0,01 |
| 77864 | Micron | Микрометр МК-1200 | 1000-1200 | 0,01 |
| 51076 | ЧИЗ | Микрометр МК-1400 | 1200-1400 | 0,01 |
| 77865 | Micron | Микрометр МК-1400 | 1200-1400 | 0,01 |
| 51077 | ЧИЗ | Микрометр МК-1600 | 1400-1600 | 0,01 |
| 115153 | Micron | Микрометр МК-1600 | 1400-1600 | 0,01 |
| 51078 | ЧИЗ | Микрометр МК-1800 | 1600-1800 | 0,01 |
| 53404 | Micron | Микрометр МК-1800 | 1600-1800 | 0,01 |
| 51079 | ЧИЗ | Микрометр МК-2000 | 1800-2000 | 0,01 |
| 102902 | Micron | Микрометр МК-2000 | 1800-2000 | 0 |

МИКРОМЕТР ГЛАДКИЙ ЦИФРОВОЙ (МКЦ)

Микрометры гладкие электронные типа МКЦ предназначены для измерения наружных размеров изделий. Микрометры оснащены электронным цифровым отсчетным устройством, более удобным и быстрым при считывании показаний, а также позволяющим проводить относительные измерения за счет установки нулевого значения на любом размере в диапазоне измерений. Функции электронного блока: кнопочное управление, метрическая и дюймовая система исчисления, кнопка выключения/автоматическое отключение, установка абсолютного нуля, абсолютные и относительные измерения, установка пределов допуска и классифицированное измерение, функция удержания данных на экране, разъем для вывода данных. Измерительные поверхности микрометров оснащены твердым сплавом.

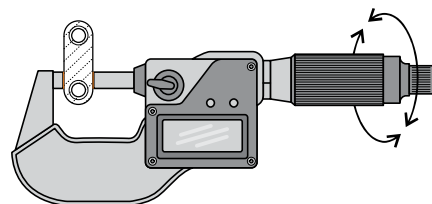

| Код | Бренд | Наименование | Количество кнопок | Диапазон измерений, мм | Цена деления, мм |
|--------|----------|-----------------------|-------------------|------------------------|------------------|
| 70420 | Калиброн | Микрометр МКЦ- 25 | 2 | 0-25 | 0,001 |
| 30947 | Micron | Микрометр МКЦ- 25 | 5 | 0-25 | 0,001 |
| 124766 | Калиброн | Микрометр МКЦ- 25 | 2 | 0-25 | 0,001 |
| 421504 | Micron | Микрометр МКЦ- 25 | 2 | 0-25 | 0,001 |
| 100843 | Micron | Микрометр МКЦ- 25 | 2 | 0-25 | 0,001 |
| 122039 | Micron | Микрометр МКЦ- 25 | 4 | 0-25 | 0,001 |
| 414780 | Micron | Микрометр МКЦ- 25 | 5 | 0-25 | 0,001 |
| 100851 | Micron | Микрометр МКЦ- 25 | 5 | 0-25 | 0,001 |
| 123357 | Micron | Микрометр МКЦ- 25 PRO | 2 | 0-25 | 0,001 |
| 786376 | Эталон | Микрометр МКЦ- 25 | 3 | 0-25 | 0,001 |
| 100843 | Micron | Микрометр МКЦ- 25 | 2 | 0-25 | 0,001 |
| 463261 | ЧИЗ | Микрометр МКЦ- 25 | 2 | 0-25 | 0,001 |
| 421504 | Micron | Микрометр МКЦ- 25 | 2 | 0-25 | 0,001 |
| 122039 | Micron | Микрометр МКЦ- 25 | 4 | 0-25 | 0,001 |
| 637954 | Micron | Микрометр МКЦ- 25 | 4 | 0-25 | 0,001 |
| 637953 | Micron | Микрометр МКЦ- 25 | 4 | 0-25 | 0,001 |
| 414779 | ЧИЗ | Микрометр МКЦ- 25 | 4 | 0-25 | 0,001 |

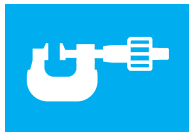

ИЗМЕРИТЕЛЬНЫЙ ИНСТРУМЕНТ | Микрометры

| Код | Бренд | Наименование | Количество кнопок | Диапазон измерений, мм | Цена деления, мм |
|--------|----------|-----------------------|-------------------|------------------------|------------------|
| 148208 | ЧИЗ | Микрометр МКЦ- 25 | | 0-25 | 0,001 |
| 100851 | Micron | Микрометр МКЦ- 25 | | 0-25 | 0,001 |
| 414780 | Micron | Микрометр МКЦ- 25 | | 0-25 | 0,001 |
| 123757 | SHAN | Микрометр МКЦ- 25 | | 0-25 | 0,001 |
| 123357 | Micron | Микрометр МКЦ- 25 | | 0-25 | 0,001 |
| 637958 | Micron | Микрометр МКЦ- 25 PRO | | 0-25 | 0,001 |
| 423460 | ЧИЗ | Микрометр МКЦ- 25 PRO | | 0-25 | 0,001 |
| 70421 | Калиброн | Микрометр МКЦ- 50 | | 25-50 | 0,001 |
| 124767 | Калиброн | Микрометр МКЦ- 50 | | 25-50 | 0,001 |
| 26229 | Micron | Микрометр МКЦ- 50 | | 25-50 | 0,001 |
| 100844 | Micron | Микрометр МКЦ- 50 | | 25-50 | 0,001 |
| 463266 | ЧИЗ | Микрометр МКЦ- 50 | | 25-50 | 0,001 |
| 122040 | Micron | Микрометр МКЦ- 50 | | 25-50 | 0,001 |
| 637955 | Micron | Микрометр МКЦ- 50 | | 25-50 | 0,001 |
| 448897 | ЧИЗ | Микрометр МКЦ- 50 | | 25-50 | 0,001 |
| 423461 | ЧИЗ | Микрометр МКЦ- 50 | | 25-50 | 0,001 |
| 100844 | Micron | Микрометр МКЦ- 50 | | 25-50 | 0,001 |
| 122040 | Micron | Микрометр МКЦ- 50 | | 25-50 | 0,001 |
| 100852 | Micron | Микрометр МКЦ- 50 | | 25-50 | 0,001 |
| 123354 | Micron | Микрометр МКЦ- 50 PRO | | 25-50 | 0,001 |
| 148210 | ЧИЗ | Микрометр МКЦ- 50 | | 25-50 | 0,001 |
| 100852 | Micron | Микрометр МКЦ- 50 | | 25-50 | 0,001 |
| 637920 | Micron | Микрометр МКЦ- 50 | | 25-50 | 0,001 |
| 637920 | Micron | Микрометр МКЦ- 50 | | 25-50 | 0,001 |
| 25-500 | SHAN | Микрометр МКЦ- 50 | | 25-50 | 0,001 |
| 637959 | Micron | Микрометр МКЦ- 50 PRO | | 25-50 | 0,001 |
| 123354 | Micron | Микрометр МКЦ- 50 PRO | | 50-75 | 0,001 |
| 73035 | Калиброн | Микрометр МКЦ- 75 | | 50-75 | 0,001 |
| 34183 | Micron | Микрометр МКЦ- 75 | | 50-75 | 0,001 |
| 124768 | Калиброн | Микрометр МКЦ- 75 | | 50-75 | 0,001 |
| 421505 | Micron | Микрометр МКЦ- 75 | | 50-75 | 0,001 |
| 100845 | Micron | Микрометр МКЦ- 75 | | 50-75 | 0,001 |
| 122041 | Micron | Микрометр МКЦ- 75 | | 50-75 | 0,001 |
| 100853 | Micron | Микрометр МКЦ- 75 | | 50-75 | 0,001 |
| 34183 | Micron | Микрометр МКЦ- 75 | | 50-75 | 0,001 |
| 123355 | Micron | Микрометр МКЦ- 75 PRO | | 50-75 | 0,001 |
| 100845 | Micron | Микрометр МКЦ- 75 | | 50-75 | 0,001 |
| 421505 | Micron | Микрометр МКЦ- 75 | | 50-75 | 0,001 |
| 122041 | Micron | Микрометр МКЦ- 75 | | 50-75 | 0,001 |
| 637956 | ЧИЗ | Микрометр МКЦ- 75 | | 50-75 | 0,001 |
| 448898 | ЧИЗ | Микрометр МКЦ- 75 | | 50-75 | 0,001 |
| 148216 | ЧИЗ | Микрометр МКЦ- 75 | | 50-75 | 0,001 |
| 100853 | Micron | Микрометр МКЦ- 75 | | 50-75 | 0,001 |
| 637919 | Micron | Микрометр МКЦ- 75 | | 50-75 | 0,001 |
| 637919 | Micron | Микрометр МКЦ- 75 | | 50-75 | 0,001 |
| 123759 | SHAN | Микрометр МКЦ- 75 | | 50-75 | 0,001 |
| 637960 | Micron | Микрометр МКЦ- 75 PRO | | 50-75 | 0,001 |
| 123355 | Micron | Микрометр МКЦ- 75 PRO | | 50-75 | 0,001 |
| 423462 | ЧИЗ | Микрометр МКЦ- 75 PRO | | 50-75 | 0,001 |
| 73036 | Калиброн | Микрометр МКЦ- 100 | | 75-100 | 0,001 |

*Производитель имеет право без предварительного уведомления вносить изменения в изделие (комплектация, конструкция, цветовое решение), которые не ухудшают технические характеристики, а являются результатом работ по усовершенствованию конструкции или технологии производства.



ИЗМЕРИТЕЛЬНЫЙ ИНСТРУМЕНТ | Микрометры



| Код | Бренд | Наименование | Количество кнопок | Диапазон измерений, мм | Цена деления, мм |
|--------|----------|------------------------|-------------------|------------------------|------------------|
| 124769 | Калиброн | Микрометр МКЦ- 100 | 2 | 75-100 | 0,001 |
| 34184 | Micron | Микрометр МКЦ- 100 | 4 | 75-100 | 0,001 |
| 100846 | Micron | Микрометр МКЦ- 100 | 2 | 75-100 | 0,001 |
| 418867 | ЧИЗ | Микрометр МКЦ- 100 | 2 | 75-100 | 0,001 |
| 414784 | Micron | Микрометр МКЦ- 100 | 2 | 75-100 | 0,001 |
| 122042 | Micron | Микрометр МКЦ- 100 | 4 | 75-100 | 0,001 |
| 637957 | Micron | Микрометр МКЦ- 100 | 4 | 75-100 | 0,001 |
| 448899 | ЧИЗ | Микрометр МКЦ- 100 | 4 | 75-100 | 0,001 |
| 148217 | ЧИЗ | Микрометр МКЦ- 100 | 4 | 75-100 | 0,001 |
| 100854 | Micron | Микрометр МКЦ- 100 | 5 | 75-100 | 0,001 |
| 637918 | Micron | Микрометр МКЦ- 100 | 5 | 75-100 | 0,001 |
| 637918 | Micron | Микрометр МКЦ- 100 | 5 | 75-100 | 0,001 |
| 123760 | SHAN | Микрометр МКЦ- 100 | 4 | 75-100 | 0,001 |
| 414784 | Micron | Микрометр МКЦ- 100 | 2 | 75-100 | 0,001 |
| 122042 | Micron | Микрометр МКЦ- 100 | 4 | 75-100 | 0,001 |
| 100854 | Micron | Микрометр МКЦ- 100 | 5 | 75-100 | 0,001 |
| 100846 | Micron | Микрометр МКЦ- 100 | 2 | 75-100 | 0,001 |
| 100873 | Micron | Микрометр МКЦ- 100-200 | 5 | 100-200 | 0,001 |
| 637961 | Micron | Микрометр МКЦ- 100 PRO | 2 | 75-100 | 0,001 |
| 123356 | Micron | Микрометр МКЦ- 100 PRO | 2 | 75-100 | 0,001 |
| 123356 | Micron | Микрометр МКЦ- 100 PRO | 2 | 75-100 | 0,001 |
| 423463 | ЧИЗ | Микрометр МКЦ- 100 PRO | 4 | 75-100 | 0,001 |
| 26230 | Micron | Микрометр МКЦ- 125 | 4 | 100-125 | 0,001 |
| 96433 | Калиброн | Микрометр МКЦ- 125 | 2 | 100-125 | 0,001 |
| 100847 | Micron | Микрометр МКЦ- 125 | 2 | 100-125 | 0,001 |
| 418868 | ЧИЗ | Микрометр МКЦ- 125 | 2 | 100-125 | 0,001 |
| 418869 | ЧИЗ | Микрометр МКЦ- 125 | 4 | 100-125 | 0,001 |
| 100855 | Micron | Микрометр МКЦ- 125 | 5 | 100-125 | 0,001 |
| 414781 | Micron | Микрометр МКЦ- 125 | 5 | 100-125 | 0,001 |
| 123761 | SHAN | Микрометр МКЦ- 125 | 4 | 100-125 | 0,001 |
| 100847 | Micron | Микрометр МКЦ- 125 | 2 | 100-125 | 0,001 |
| 414781 | Micron | Микрометр МКЦ- 125 | 5 | 100-125 | 0,001 |
| 100855 | Micron | Микрометр МКЦ- 125 | 5 | 100-125 | 0,001 |
| 432307 | ЧИЗ | Микрометр МКЦ- 125 PRO | 4 | 100-125 | 0,001 |
| 26231 | Micron | Микрометр МКЦ- 150 | 5 | 125-150 | 0,001 |
| 96434 | Калиброн | Микрометр МКЦ- 150 | 2 | 125-150 | 0,001 |
| 100848 | Micron | Микрометр МКЦ- 150 | 2 | 125-150 | 0,001 |
| 418870 | ЧИЗ | Микрометр МКЦ- 150 | 4 | 125-150 | 0,001 |
| 100856 | Micron | Микрометр МКЦ- 150 | 5 | 125-150 | 0,001 |
| 637921 | Micron | Микрометр МКЦ- 150 | 5 | 125-150 | 0,001 |
| 637921 | Micron | Микрометр МКЦ- 150 | 5 | 125-150 | 0,001 |
| 123762 | SHAN | Микрометр МКЦ- 150 | 4 | 125-150 | 0,001 |
| 100848 | Micron | Микрометр МКЦ- 150 | 2 | 125-150 | 0,001 |
| 100856 | Micron | Микрометр МКЦ- 150 | 5 | 125-150 | 0,001 |
| 423465 | ЧИЗ | Микрометр МКЦ- 150 PRO | 4 | 125-150 | 0,001 |
| 26232 | Micron | Микрометр МКЦ- 175 | 4 | 150-175 | 0,001 |
| 96437 | Калиброн | Микрометр МКЦ- 175 | 4 | 150-175 | 0,001 |
| 100849 | Micron | Микрометр МКЦ- 175 | 2 | 150-175 | 0,001 |
| 463268 | ЧИЗ | Микрометр МКЦ- 175 | 2 | 150-175 | 0,001 |
| 122043 | Micron | Микрометр МКЦ- 175 | 4 | 150-175 | 0,001 |

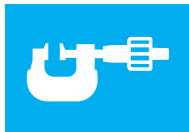

ИЗМЕРИТЕЛЬНЫЙ ИНСТРУМЕНТ | Микрометры

| Код | Бренд | Наименование | Количество кнопок | Диапазон измерений, мм | Цена деления, мм |
|--------|-------|------------------------|-------------------|------------------------|------------------|
| 419126 | | Микрометр МКЦ- 175 | | 150-175 | 0,001 |
| 100857 | | Микрометр МКЦ- 175 | | 150-175 | 0,001 |
| 637922 | | Микрометр МКЦ- 175 | | 150-175 | 0,001 |
| 637922 | | Микрометр МКЦ- 175 | | 150-175 | 0,001 |
| 123763 | | Микрометр МКЦ- 175 | | 150-175 | 0,001 |
| 122043 | | Микрометр МКЦ- 175 | | 150-175 | 0,001 |
| 100857 | | Микрометр МКЦ- 175 | | 150-175 | 0,001 |
| 100849 | | Микрометр МКЦ- 175 | | 150-175 | 0,001 |
| 432308 | | Микрометр МКЦ- 175 PRO | | 150-175 | 0,001 |
| 26233 | | Микрометр МКЦ- 200 | | 175-200 | 0,001 |
| 96438 | | Микрометр МКЦ- 200 | | 175-200 | 0,001 |
| 100850 | | Микрометр МКЦ- 200 | | 175-200 | 0,001 |
| 463270 | | Микрометр МКЦ- 200 | | 175-200 | 0,001 |
| 121925 | | Микрометр МКЦ- 200 | | 175-200 | 0,001 |
| 419127 | | Микрометр МКЦ- 200 | | 175-200 | 0,001 |
| 100858 | | Микрометр МКЦ- 200 | | 175-200 | 0,001 |
| 637923 | | Микрометр МКЦ- 200 | | 175-200 | 0,001 |
| 637923 | | Микрометр МКЦ- 200 | | 175-200 | 0,001 |
| 123764 | | Микрометр МКЦ- 200 | | 175-200 | 0,001 |
| 100850 | | Микрометр МКЦ- 200 | | 175-200 | 0,001 |
| 121925 | | Микрометр МКЦ- 200 | | 175-200 | 0,001 |
| 100858 | | Микрометр МКЦ- 200 | | 175-200 | 0,001 |
| 423467 | | Микрометр МКЦ- 200 PRO | | 175-200 | 0,001 |
| 118687 | | Микрометр МКЦ- 200-300 | | 200-300 | 0,001 |
| 717519 | | Микрометр МКЦ- 225 | | 0-225 | 0,001 |
| 123765 | | Микрометр МКЦ- 225 | | 0-225 | 0,001 |
| 717519 | | Микрометр МКЦ- 225 | | 0-225 | 0,001 |
| 123766 | | Микрометр МКЦ- 250 | | 225-250 | 0,001 |
| 123767 | | Микрометр МКЦ- 275 | | 250-275 | 0,001 |
| 418871 | | Микрометр МКЦ- 275-300 | | 275-300 | 0,001 |
| 125114 | | Микрометр МКЦ- 300 | | 200-300 | 0,001 |
| 77866 | | Микрометр МКЦ- 300 | | 275-300 | 0,001 |
| 134362 | | Микрометр МКЦ- 300 | | 275-300 | 0,001 |
| 116300 | | Микрометр МКЦ- 300 | | 275-300 | 0,001 |
| 448901 | | Микрометр МКЦ- 300 | | 275-300 | 0,001 |
| 637924 | | Микрометр МКЦ- 300 | | 275-300 | 0,001 |
| 637924 | | Микрометр МКЦ- 300 | | 275-300 | 0,001 |
| 134362 | | Микрометр МКЦ- 300 | | 275-300 | 0,001 |
| 116300 | | Микрометр МКЦ- 300 | | 275-300 | 0,001 |
| 125115 | | Микрометр МКЦ- 300-400 | | 300-400 | 0,001 |
| 77867 | | Микрометр МКЦ- 400 | | 300-400 | 0,001 |
| 51127 | | Микрометр МКЦ- 400 | | 300-400 | 0,001 |
| 134363 | | Микрометр МКЦ- 400 | | 300-400 | 0,001 |
| 418872 | | Микрометр МКЦ- 400 | | 300-400 | 0,001 |
| 116301 | | Микрометр МКЦ- 400 | | 300-400 | 0,001 |
| 118688 | | Микрометр МКЦ- 400 | | 300-400 | 0,001 |
| 637925 | | Микрометр МКЦ- 400 | | 300-400 | 0,001 |
| 448902 | | Микрометр МКЦ- 400 | | 300-400 | 0,001 |
| 637925 | | Микрометр МКЦ- 400 | | 300-400 | 0,001 |
| 134363 | | Микрометр МКЦ- 400 | | 300-400 | 0,001 |

*Производитель имеет право без предварительного уведомления вносить изменения в изделие (комплектация, конструкция, цветовое решение), которые не ухудшают технические характеристики, а являются результатом работ по совершенствованию конструкции или технологии производства.



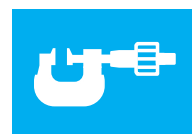

| Код | Бренд | Наименование | Количество кнопок | Диапазон измерений, мм | Цена деления, мм |
|--------|--------|------------------------|-------------------|------------------------|------------------|
| 116301 | Micron | Микрометр МКЦ- 400 | 5 | 300-400 | 0,001 |
| 77868 | Micron | Микрометр МКЦ- 500 | 5 | 400-500 | 0,001 |
| 51128 | ЧИЗ | Микрометр МКЦ- 500 | 5 | 400-500 | 0,001 |
| 418873 | ЧИЗ | Микрометр МКЦ- 500 | 4 | 400-500 | 0,001 |
| 118689 | ЧИЗ | Микрометр МКЦ- 500 | 5 | 400-500 | 0,001 |
| 118690 | Micron | Микрометр МКЦ- 500 | 5 | 400-500 | 0,001 |
| 448903 | ЧИЗ | Микрометр МКЦ- 500 | 5 | 400-500 | 0,001 |
| 637926 | Micron | Микрометр МКЦ- 500 | 5 | 400-500 | 0,001 |
| 637926 | Micron | Микрометр МКЦ- 500 | 5 | 400-500 | 0,001 |
| 118690 | Micron | Микрометр МКЦ- 500 | 5 | 400-500 | 0,001 |
| 162533 | ЧИЗ | Микрометр МКЦ- 500-600 | 5 | 500-600 | 0,001 |
| 77869 | Micron | Микрометр МКЦ- 600 | 5 | 500-600 | 0,001 |
| 448900 | ЧИЗ | Микрометр МКЦ- 600 | 2 | 500-600 | 0,001 |
| 418874 | ЧИЗ | Микрометр МКЦ- 600 | 4 | 500-600 | 0,001 |
| 397533 | ЧИЗ | Микрометр МКЦ- 600 | 5 | 500-600 | 0,001 |
| 637927 | Micron | Микрометр МКЦ- 600 | 5 | 500-600 | 0,001 |
| 448904 | Micron | Микрометр МКЦ- 600 | 5 | 500-600 | 0,001 |
| 637927 | Micron | Микрометр МКЦ- 600 | 5 | 500-600 | 0,001 |
| 77869 | Micron | Микрометр МКЦ- 600 | 5 | 500-600 | 0,001 |
| 96440 | ЧИЗ | Микрометр МКЦ- 600-750 | 5 | 600-750 | 0,001 |
| 96439 | Micron | Микрометр МКЦ- 600-750 | 5 | 600-750 | 0,001 |
| 51130 | ЧИЗ | Микрометр МКЦ- 700 | 5 | 600-700 | 0,001 |
| 77870 | Micron | Микрометр МКЦ- 700 | 5 | 600-700 | 0,001 |
| 637928 | Micron | Микрометр МКЦ- 700 | 5 | 600-700 | 0,001 |
| 637928 | Micron | Микрометр МКЦ- 700 | 5 | 600-700 | 0,001 |
| 77870 | Micron | Микрометр МКЦ- 700 | 5 | 600-700 | 0,001 |
| 51131 | ЧИЗ | Микрометр МКЦ- 750 | 5 | 600-750 | 0,001 |
| 77871 | Micron | Микрометр МКЦ- 750 | 5 | 600-750 | 0,001 |
| 77872 | Micron | Микрометр МКЦ- 800 | 5 | 700-800 | 0,001 |
| 51132 | ЧИЗ | Микрометр МКЦ- 800 | 5 | 700-800 | 0,001 |
| 637929 | Micron | Микрометр МКЦ- 800 | 5 | 700-800 | 0,001 |
| 637929 | Micron | Микрометр МКЦ- 800 | 5 | 700-800 | 0,001 |
| 77872 | Micron | Микрометр МКЦ- 800 | 5 | 700-800 | 0,001 |
| 51133 | ЧИЗ | Микрометр МКЦ- 900 | 5 | 700-800 | 0,001 |
| 77873 | Micron | Микрометр МКЦ- 900 | 5 | 800-900 | 0,001 |
| 51134 | ЧИЗ | Микрометр МКЦ- 1000 | 5 | 900-1000 | 0,001 |
| 77874 | Micron | Микрометр МКЦ- 1000 | 5 | 900-1000 | 0,001 |
| 77874 | Micron | Микрометр МКЦ- 1000 | 5 | 900-1000 | 0,001 |

