

# SIMPLY

BY DURACELL

# MN1500

## Размер: AA (LR6)

Щелочная марганец-диоксидная батарея

Zn/MnO<sub>2</sub>

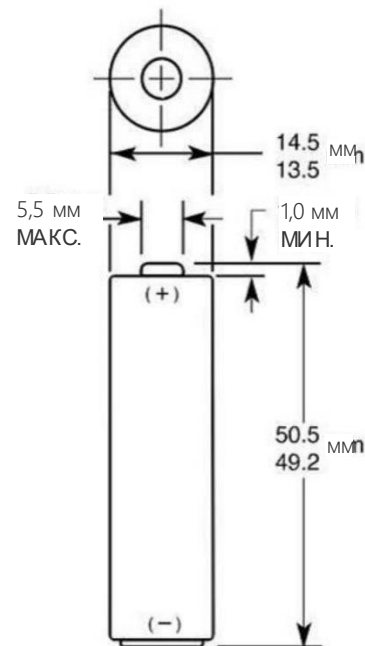

Показаны размеры по стандартам IEC

Номинальное напряжение	1,5 В
Импеданс	90 МОм при 1 кГц
Типовая масса	24 г (0,8 унции)
Типовой объем	8,4 см <sup>3</sup> (0,5 дюйм <sup>3</sup> )
Клеммы	Плоские
Диапазон температуры хранения	5–30 °C (41–86°F)
Диапазон рабочей температуры	-20–54 °C (-4–130 °F)
Обозначение	ANSI: 15A IEC: LR6

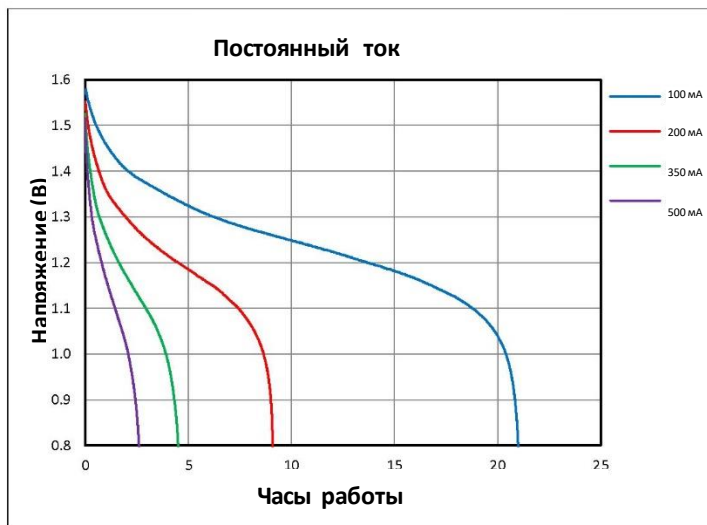
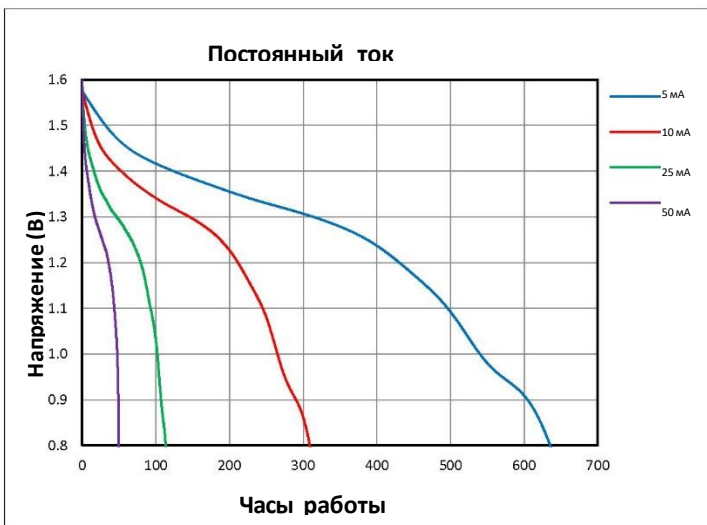

# DURACELL®

BATTERIES

Berkshire Corporate Park  
Bethel, CT. 06801 U.S.A.

Телефон: бесплатный вызов 1-800-544-5454  
www.duracell.com

Поставляемая емкость зависит от приложенной нагрузки, рабочей температуры и напряжения конца разряда. См. примеры сведений об энергии / сроке службы, которые батарея будет обеспечивать для различных условий нагрузки, в схемах и данных о разряде.

Эти данные могут быть изменены. Информация о рабочих характеристиках является типовой. Обратитесь в Duracell для получения самой последней информации.

MN15EUVL0919

Стр. 1 из 2

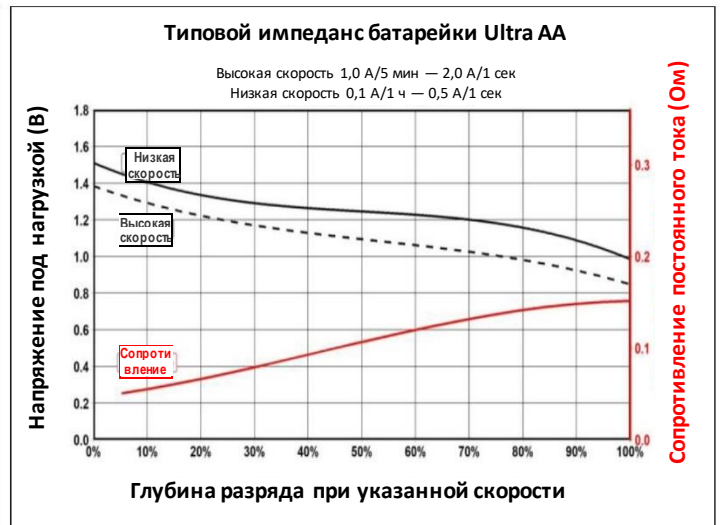
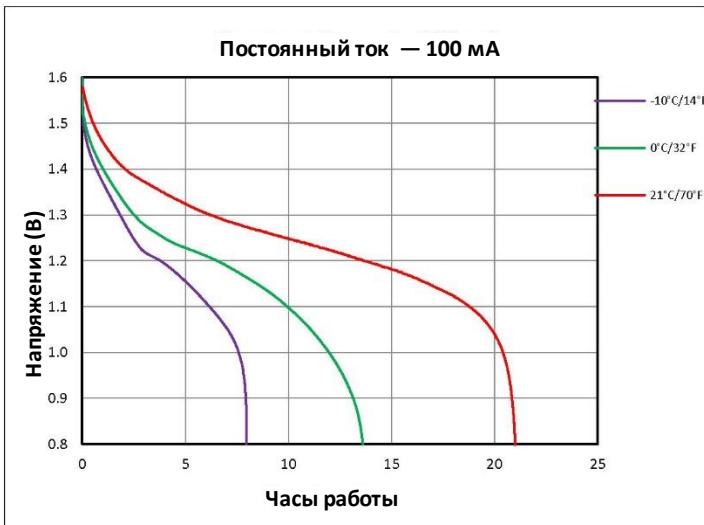
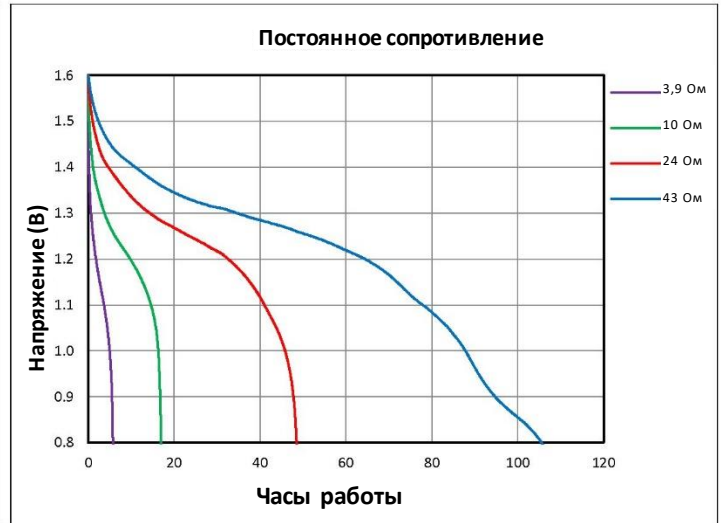
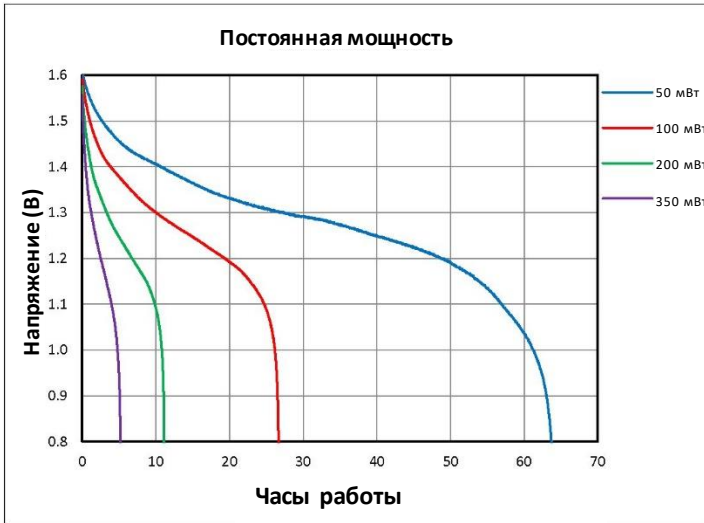

**DURACELL**<sup>®</sup>  
BATTERIES

Berkshire Corporate Park  
Bethel, CT. 06801 U.S.A.

Телефон: бесплатный вызов 1-800-544-5454  
www.duracell.com

Поставляемая емкость зависит от приложенной нагрузки, рабочей температуры и напряжения конца разряда. См. примеры сведений об энергии / сроке службы, которые батарея будет обеспечивать для различных условий нагрузки, в схемах и данных о разряде.

Эти данные могут быть изменены. Информация о рабочих характеристиках является типовой. Обратитесь в Duracell для получения самой последней информации.