



KR-16-1620

РУКОВОДСТВО ПО ЭКСПЛУАТАЦИИ

**ПНЕВМОПИСТОЛЕТ
ГВОЗДЕЗАБИВНОЙ
(НЕЙЛЕР) N90/D21**



ВВЕДЕНИЕ:

При покупке пневмопистолета гвоздезабивного (нейлер) N90/D21 требуйте проверки его работоспособности пробным запуском. Убедитесь, что в талоне на гарантийный ремонт проставлен штамп магазина, дата продажи и подпись продавца, а также указана модель и серийный номер изделия.

Перед включением внимательно изучите настоящее руководство по эксплуатации. В процессе эксплуатации соблюдайте требования настоящего руководства, чтобы обеспечить оптимальное функционирование пневматического нейлера для гвоздей N90/D21 Kranz и продлить срок его службы. Пневмоинструмент является источником повышенной опасности.

ВИДЫ ОПАСНОСТЕЙ:

- высокая сила удара рабочего инструмента
- локальная вибрация
- повышенный уровень шума

Комплексное полное техническое обслуживание и ремонт в объеме, превышающем перечисленные данным руководством операции, должны производиться квалифицированным персоналом на специализированных предприятиях. Установка и необходимое техническое обслуживание производятся пользователем и допускаются только после изучения данного руководства по эксплуатации. Приобретенный вами пневматический нейлер может отличаться от описанного в данном руководстве из-за изменений в конструкции, которые не влияют на условия его подключения и эксплуатации.

1. ОСНОВНЫЕ СВЕДЕНИЯ ОБ ИЗДЕЛИИ:

Пневмопистолет гвоздезабивной (нейлер) N90/D21 (далее по тексту нейлер) используется в строительстве и ремонтных для быстрого крепления фанеры, досок, вагонки и других покрытий. Сжатый воздух от компрессора (пневматической линии) приводит в действие пневматический ударный механизм. Поршень с бойком совершает вертикальные возвратно-поступательные движения в цилиндре ударного механизма. Рабочее движение (вниз), используя энергию сжатого воздуха, приводит к удару бойка по гвоздю (скобе), подаваемому толкателем из магазина нейлера. В нейлере используется магазин (реечная обойма) емкостью до 100 крепежных элементов. Обратный ход поршня с бойком после отпущения курка (закрытие клапана подачи воздуха) обеспечивается давлением воздуха в цилиндре. Воздух, не подающийся в цилиндр, выпускается через дефлектор (рис.1 поз.6) в верхней части цилиндра.

Включение нейлера осуществляется нажатием на курок выключателя после нажатия (взведения) прижимной (предохранительной) скобы.

Использование по назначению предполагает соблюдение инструкций по эксплуатации, а также требований по проверке и техническому обслуживанию. Вид климатического исполнения данной модели – УХЛ4 по ГОСТ 15150-69, то есть данная модель предназначена для работы в условиях умеренного климата в диапазоне рабочих температур от +5 до +35 °С и при относительной влажности воздуха не более 80%.

ГАБАРИТНЫЕ РАЗМЕРЫ В УПАКОВКЕ ПРЕДСТАВЛЕНЫ В ТАБЛИЦЕ:

Габаритные размеры в упаковке, мм	
Длина	595
Ширина	148
Высота	417
Вес нетто, кг	7,6

ОПИСАНИЕ СИМВОЛОВ:

Символ	Описание
	ОПАСНО! Означает чрезвычайно опасную ситуацию, которая может привести к смертельному исходу или получению тяжелой травмы.
	ВНИМАНИЕ! Внимательно прочтите руководство по эксплуатации для снижения риска получения травмы.
	Обязательно используйте защитные очки при использовании устройства.
	Обязательно используйте наушники при использовании устройства.
	Наденьте защитные перчатки перед использованием устройства.
	Запрещается использовать с источниками кислорода, т. к. взаимодействие кислорода с маслом может привести к взрыву.

2. ОСНОВНЫЕ ТЕХНИЧЕСКИЕ ДАННЫЕ:

Тип соединения: Рапид (Евро)
Максимальное давление: 8,3 бар
Диапазон рабочего давления: 5,5 до 8,3 бар
Расход воздуха: 120 л/мин
Расход воздуха на удар: 3 л/мин
Подходящий расходный материал: гвозди
Вместимость магазина: 60 штук
Длина гвоздей: 50-90 мм
Тип гвоздей: SN21
Угол наклона: 21°
Диаметр воздушного штуцера: 1/4"
Уровень звуковой мощности: 95,4 дБ
Уровень вибрации: 4,47 м/с²
Габариты (ДхВхШ): 595x417x148 мм
Вес нетто: 7,6 кг

3. КОМПЛЕКТАЦИЯ:

Нейлер	1
Штуцер переходной 1/4"	1
Масленка без масла	1
Очки защитные	1
Ключ шестигранный	5
Руководство по эксплуатации	1
Кейс пластиковый	1
Гвозди 50 мм, кассеты	2

*В зависимости от поставки комплектация может меняться.

4. ВИД И УСТРОЙСТВО ИНСТРУМЕНТА:

1. Фиксатор гвоздей
2. Обойма
3. Штуцер
4. Рукоятка
5. Курок
6. Выхлоп
7. Корпус
8. Регулировка забивания гвоздей

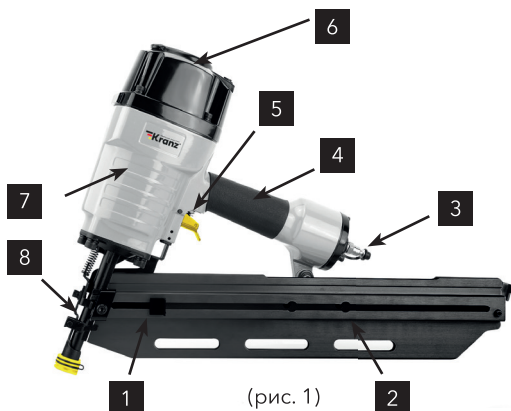

(рис. 1)

Основные элементы нейлера: воздушные клапаны, ударный механизм и пусковое устройство расположены в металлическом корпусе (рис. 1 поз. 7), выполненном с рукояткой (рис. 1 поз. 4). Рукоятка закрыта накладкой из виброгасящего материала. В торце рукоятки (рис. 1 поз. 4) находится штуцер подвода сжатого воздуха (рис. 1 поз. 3).

В верхней части крышки цилиндра (рис. 1 поз. 7) расположен рефлектор (рис. 1 поз. 6), через который выпускается воздух, не подающийся в цилиндр.

В нижней части инструмента расположен магазин для кассет с крепежными элементами (гвозди). Основание магазина (рис. 1 поз. 2) жестко закреплено спереди к ударной части инструмента. Крепежные элементы (гвозди) являются основным рабочим инструментом нейлера.

Включение нейлера осуществляется нажатием на курок включения (рис. 1 поз. 5), расположенный под рукояткой (рис. 1 поз. 4), после нажатия предохранительной скобы (снятие блокировки курка). Отпущенный курок возвращается пружиной в исходное положение – «выключено» (прекращена подача сжатого воздуха в цилиндр).

5. ИНСТРУКЦИЯ ПО ТЕХНИКЕ БЕЗОПАСНОСТИ:

ОБЩИЕ УКАЗАНИЯ МЕР БЕЗОПАСНОСТИ:

Перед использованием нейлера внимательно ознакомьтесь с руководством по эксплуатации. Данное руководство храните в надежном месте, доступном при первой необходимости. Нейлер предназначен для использования только подготовленными людьми и в соответствии с назначением и требованиями, указанными в данном руководстве. Вследствие ненадлежащего использования нейлера либо вследствие любого его изменения или комбинирования с неподходящими деталями может быть нанесен серьезный ущерб собственному здоровью, здоровью других лиц. Необходимо учитывать и соблюдать применимые правила техники безопасности, нормы для рабочих мест и положения по охране труда. Перед любыми работами с нейлером убедитесь, что он отсоединен от источника воздуха. Перед каждым запуском следует проверить на прочность посадки все болты и гайки, а также проверить герметичность соединений и шлангов. Герметичность соединения обеспечивается фум-лентой или любым другим резьбовым герметиком. Неисправные детали следует отремонтировать или заменить. Для получения наилучших результатов и для обеспечения высокой безопасности необходимо использовать только оригинальные запчасти.

ПРИ РАБОТЕ С НЕЙЛЕРОМ СОБЛЮДАЙТЕ СЛЕДУЮЩИЕ ПРАВИЛА:

- Не используйте инструмент и компрессор без предусмотренных устройств безопасности;
- Работайте в помещениях с хорошей вентиляцией;
- Работайте в спецодежде и с индивидуальными средствами защиты (защитные очки, перчатки и наушники);
- Не допускайте натягивания, перекручивания и попадания под различные предметы шланга – источника сжатого воздуха;
- Не оставляйте без присмотра нейлер, подключенный к источнику воздуха;
- Запрещено использовать кассеты, не соответствующие данному инструменту;
- Работайте инструментом только в устойчивом положении;
- Не допускается устанавливать крепежные элементы слишком близко к краю обрабатываемого изделия. Это может привести к раскалыванию заготовки и неконтролируемому разлету осколков;
- При работе возможно неожиданное перемещение инструмента из-за сил реакции (отдачи), будьте осторожны и внимательны при установке ударной части на заготовку;
- Перед профилактическими работами, связанными с перезарядкой кассет и обслуживанием нейлера, инструмент должен быть отсоединен от источника сжатого воздуха;
- В целях удобной и безопасной эксплуатации нейлера применяйте фиксирующие приспособления (зажимы, тиски) для обрабатываемой заготовки.

ПРИ РАБОТЕ С НЕЙЛЕРОМ ЗАПРЕЩАЕТСЯ:

- Устанавливать крепежные элементы в твердые поверхности;
- Направлять инструмент на людей, животных или на собственное тело;
- Превышать рекомендованное рабочее давление;
- Использовать вместо сжатого воздуха легковоспламеняющиеся газы;
- Находиться в рабочей зоне посторонним лицам, особенно детям;
- Переносить инструмент за шланг – источник сжатого воздуха.

6. ИСПОЛЬЗОВАНИЕ ПО НАЗНАЧЕНИЮ:

6.1 УСТАНОВКА (ЗАМЕНА) КАССЕТ С КРЕПЕЖНЫМИ ЭЛЕМЕНТАМИ:

- Потянуть на себя фиксатор гвоздей (рис. 1 поз. 1);
- Установить в основание магазина кассету с крепежным элементом;
- Сдвинуть вперед до фиксации крышку магазина.

6.2 ПРИ РАБОТЕ НЕЙЛЕРОМ НЕОБХОДИМО ВЫПОЛНЯТЬ ВСЕ ТРЕБОВАНИЯ РАЗДЕЛА 5 НАСТОЯЩЕГО РУКОВОДСТВА.

6.3 КАЖДЫЙ РАЗ ПЕРЕД ИСПОЛЬЗОВАНИЕМ СЛЕДУЕТ ПРОВЕРЯТЬ ЗАТЯЖКУ СОЕДИНЕНИЙ СИСТЕМЫ ПОДАЧИ ВОЗДУХА. ПЕРЕД ТЕХНИЧЕСКИМ ОБСЛУЖИВАНИЕМ ИЛИ РЕМОНТОМ НЕЙЛЕР ДОЛЖЕН БЫТЬ ОТКЛЮЧЕН ОТ КОМПРЕССОРА (СЕТИ ПОДАЧИ ВОЗДУХА). НЕСОБЛЮЖДЕНИЕ МЕР ПРЕДОСТОРОЖНОСТИ МОЖЕТ ПРИВЕСТИ К ТРАВМИРОВАНИЮ И ТЯЖЕЛЫМ ПОСЛЕДСТВИЯМ.

6.4 ПРОВЕРКА РАБОТЫ СПУСКОВОГО КУРКА (РИС. 1 ПОЗ. 5):

- Отключить нейлер от источника сжатого воздуха;
- Опустошить магазин от крепежных элементов;
- Убедиться, что курок включения и прижимная скоба свободно двигаются при нажатии;
- Подключить нейлер к источнику воздуха;
- Нажать на прижимную скобу, не нажимая на курок – поршень с бойком не должны двигаться;
- Отвести от поверхности – прижимная скоба должна вернуться в исходное положение.
- Нажать на курок включения, поршень с бойком не должны двигаться, предохранительная функция скобы работает исправно.

6.5 ПОРЯДОК РАБОТЫ ПРИ ЗАБИВАНИИ КРЕПЕЖНЫХ ЭЛЕМЕНТОВ:

- Не нажимая курок включения, помещаем конец прижимной скобы в место крепления;
- Надавив на нейлер, отжимаем предохранительную скобу, приводя в рабочее состояние курок включения;
- Мягким и кратковременным нажатием на курок приводим в действие поршень с бойком, чтобы забить крепежный элемент (гвоздь);
- После забивки одного крепежного элемента ослабляем давление на нейлер – прижимная скоба возвращается в исходное положение, блокируя курок от подачи воздуха в цилиндр;
- Перемещаем нейлер на место крепления следующего крепежного элемента и повторяем вышеописанные операции.

6.6 ПЕРЕД СОЕДИНЕНИЕМ ШЛАНГА ДЛЯ ПОДАЧИ ВОЗДУХА С НЕЙЛЕРОМ ЕГО НЕОБХОДИМО ПРЕДВАРИТЕЛЬНО ПРОДУТЬ ДОБАВЬТЕ 4-5 КАПЕЛЬ МАСЛА ВО ВХОДНОЙ ШТУЦЕР (РИС. 1 ПОЗ. 3) НЕЙЛЕРА ДЛЯ СМАЗКИ ВНУТРЕННИХ МЕХАНИЗМОВ.

6.7 ПОДКЛЮЧЕНИЕ ИНСТРУМЕНТА:

Нейлер должен подсоединяться к системе подачи сжатого воздуха, состоящей из компонентов, указанных на (рис. 2).

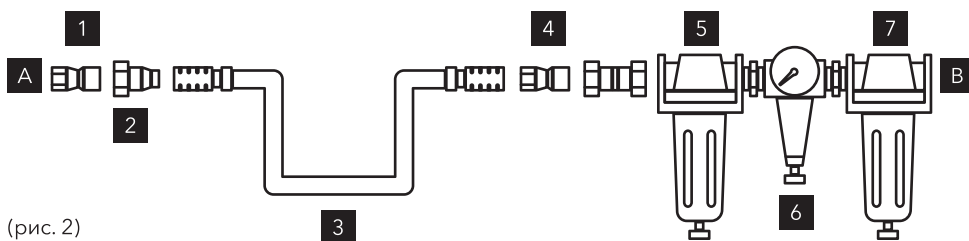

(рис. 2)

А - шланг нейлера
В - источник воздуха

1. Штуцер (1/4")
2. Переходник шланга
3. Шланг
4. Переходник шланга
5. Фильтр-влагоотделитель
6. Регулятор давления/манометр
7. Маслораспылитель

Данный инструмент предназначен для работы с чистым, сухим воздухом. Поскольку сжатый воздух может содержать влагу и посторонние примеси, приводящие к ржавлению и преждевременному износу инструмента, а также ухудшению качества работы, рекомендуется использовать в пневмолинии фильтры (влаго- и маслоотделитель), которые устанавливаются как можно ближе к инструменту. В пневмолинии необходимо использовать лубрикатор (масленку) для насыщения трущихся деталей инструмента парами масла.

6.8 РЕКОМЕНДАЦИИ ПРИ РАБОТЕ:

- Подсоедините один конец воздушного шланга к компрессору, а второй – к входному штуцеру (рис. 1 поз. 3) пневматического нейлера;
- Убедитесь, что инструмент находится в выключенном состоянии;
- Включите компрессор и дождитесь, пока давление в линии (по показаниям манометра) не достигнет нужной величины;
- Проверьте все соединения на наличие утечки воздуха;
- Проведите забивание крепежных элементов, как описано в п. 6.5;
- Если крепежный элемент забит не до конца (недобит) или на поверхности виден след от бойка (перебит), необходимо изменить глубину забивания, изменяя регулятором (рис. 1 поз. 8) положение (выше/ниже) прижимной скобы;
- Если работа не будет продолжаться, отсоедините нейлер от компрессора.

7. ТЕХНИЧЕСКОЕ ОБСЛУЖИВАНИЕ НЕЙЛЕРА:

- После окончания работы протрите ударную часть и корпус нейлера сухой чистой ветошью.
- Осмотр нейлера необходимо проводить до и после использования по назначению, а также после транспортировки изделия. При этом стоит обращать внимание на исправность всех крепежных соединений, наличие повреждений корпуса, ударной части и входного штуцера.
- Квалифицированный ремонт в большинстве случаев можно производить только при помощи специальных инструментов. В этом случае обратитесь в сервисный центр.

ВОЗМОЖНЫЕ НЕИСПРАВНОСТИ И СПОСОБЫ ИХ УСТРАНЕНИЯ:

Неисправность	Причина	Способ устранения
Пневмоинструмент исправен, но крепежный элемент не выталкивается.	В канале застрял крепежный элемент.	Удалите крепежный элемент (см. раздел «Порядок работы»).
	Поврежден толкатель.	Обратитесь в сервисный центр.
	Размер крепежных элементов не соответствует техническим характеристикам инструмента.	Используйте крепежные элементы рекомендованных производителем размеров (см. раздел «Технические характеристики»).
	Магазин инструмента пуст.	Заполните магазин крепежными элементами.
Крепежные элементы выталкиваются очень медленно и очень слабо.	Номинальное давление источника воздуха слишком мало.	Отрегулируйте давление в системе.
	Изношены или повреждены уплотнительные элементы.	Обратитесь в сервисный центр.
	Излом шланга для подачи воздуха.	Разогните шланг.
Крепежные элементы забиваются очень глубоко.	Номинальное давление источника воздуха слишком высокое.	Отрегулируйте давление в системе.
Крепежные элементы часто застревают в канале выталкивания.	Размер крепежных элементов не соответствует техническим характеристикам инструмента.	Используйте крепежные элементы рекомендованных производителем размеров (см. раздел «Технические характеристики»).
	Загрязнен магазин.	Очистите магазин от загрязнений.
	Изношен шток инструмента.	Обратитесь в сервисный центр.



ГАРАНТИЙНЫЙ ТАЛОН

СРОК ГАРАНТИИ 12 МЕСЯЦЕВ

Внимание!

Пожалуйста, требуйте от продавца полностью заполнить все поля гарантийного талона.

Гарантийный талон №

Информация об оборудовании:

Наименование, модель и артикул изделия:

Серийный/заводской номер:

Дата продажи:

Наименование и адрес торговой организации:





Изделие проверено в присутствии потребителя:

Подпись продавца
м.п.

Уважаемый покупатель!
Благодарим Вас за приобретение продукции торговой марки KRANZ. Срок гарантии на приобретенное изделие составляет 12 месяцев с даты продажи.

Импортер и уполномоченный представитель: ООО «СДС», 123060, Россия, г. Москва, ул. Маршала Соколовского, д. 3, эт. 5, пом. 1, ком. 3.

Внимание!
Изделие сдается в сервисный центр в чистом виде.

Заполняется сервисным центром:	 №1 Сведения о ремонте Сервисный наряд № Дата приема в ремонт Дата выдачи из ремонта Сервисный центр Исполнитель Ф.И.О. Подпись ответственного лица Печать сервисного центра	 №1 Отрывной талон Наименование изделия Серийный номер Дата продажи Дата выдачи из ремонта Печать торговой организации	Заполняется продавцом:
	Заполняется сервисным центром:	 №2 Сведения о ремонте Сервисный наряд № Дата приема в ремонт Дата выдачи из ремонта Сервисный центр Исполнитель Ф.И.О. Подпись ответственного лица Печать сервисного центра	
Заполняется сервисным центром:		 №3 Сведения о ремонте Сервисный наряд № Дата приема в ремонт Дата выдачи из ремонта Сервисный центр Исполнитель Ф.И.О. Подпись ответственного лица Печать сервисного центра	 №3 Отрывной талон Наименование изделия Серийный номер Дата продажи Дата выдачи из ремонта Печать торговой организации

Заполняется продавцом:		Сервисный наряд № Дата приема в ремонт Дата выдачи из ремонта Сервисный центр Исполнитель Ф.И.О. Печать Контактная информация пользователя Ф.И.О.: Адрес: Телефон: Подпись покупателя	Заполняется сервисным центром:
Заполняется продавцом:		Сервисный наряд № Дата приема в ремонт Дата выдачи из ремонта Сервисный центр Исполнитель Ф.И.О. Печать Контактная информация пользователя Ф.И.О.: Адрес: Телефон: Подпись покупателя	Заполняется сервисным центром:
Заполняется продавцом:		Сервисный наряд № Дата приема в ремонт Дата выдачи из ремонта Сервисный центр Исполнитель Ф.И.О. Печать Контактная информация пользователя Ф.И.О.: Адрес: Телефон: Подпись покупателя	Заполняется сервисным центром:

ГАРАНТИЙНЫЕ ОБЯЗАТЕЛЬСТВА:

При покупке изделия требуйте проверки его комплектности и исправности в вашем присутствии. Также требуйте инструкцию по эксплуатации на русском языке и заполненный гарантийный талон.

Перед началом работы с данным изделием следует внимательно ознакомиться с инструкцией по эксплуатации.

Все условия гарантии соответствуют действующему законодательству РФ.

Гарантийный срок на данное изделие составляет 12 месяцев и исчисляется со дня продажи конечному потребителю.

В случае устранения недостатков товара гарантийный срок на него продлевается на период, в течение которого товар не использовался.

Указанный период исчисляется со дня обращения потребителя с требованием об устранении недостатков товара до дня выдачи его по окончании ремонта.

Гарантийные обязательства распространяются только на неисправности, выявленные в течение гарантийного срока и обусловленные производственными или конструктивными факторами.

ГАРАНТИЯ НЕ РАСПРОСТРАНЯЕТСЯ В СЛУЧАЕ:

- Естественного износа изделия, принадлежностей, быстроизнашивающихся частей и расходных материалов.
 - Неисправностей, вызванных несоблюдением инструкций по эксплуатации.
 - Неисправностей, произошедших в результате использования изделия не по назначению.
 - Неисправностей, возникших вследствие использования при неблагоприятных условиях окружающей среды или при ненадлежащих производственных условиях.
 - Неисправностей, возникших вследствие перегрузок или ненадлежащего технического обслуживания или ухода.
 - Использования изделия в условиях высокой интенсивности работ и сверхтяжелых нагрузок.
- К безусловным признакам перегрузки изделия относятся: появление цветов побежалости, деформация или оплавление деталей и узлов изделия, потемнение или обугливание изоляции проводов под воздействием высокой температуры.
- Механических повреждений (трещин, сколов и т. д.), вызванных под воздействием агрессивных сред, высокой влажности и высоких температур.
 - Механических повреждений, наступивших вследствие коррозии металлических частей и неправильного хранения.
 - Вскрытия, ремонта или модификации изделия вне уполномоченного сервисного центра.
 - Повреждений, вызванных в результате стихийных бедствий.
 - Повреждений, вызванных неблагоприятными атмосферными или иными внешними воздействиями. Например, дождь, снег, повышенная влажность, нагрев, агрессивные среды.
 - Использования принадлежностей, расходных материалов и запасных частей, ГСМ, не рекомендованных производителем.

СРЕДНИЙ СРОК СЛУЖБЫ ИЗДЕЛИЯ – 10 ЛЕТ.

Устранение неисправностей, признанных как гарантийный случай, осуществляется на выбор компании посредством ремонта изделия или посредством замены неисправного изделия на новое (возможно, на модель следующего поколения). Замененные инструменты и детали переходят в собственность компании.

Гарантийные претензии принимаются в течение гарантийного срока. Изделие, отправленное дилеру или в сервисный центр в частично или полностью разобранном виде, под действие гарантии не подпадает. Все риски по пересылке изделия дилеру или в сервисный центр несет владелец изделия.

Другие претензии, кроме упомянутого права на бесплатное устранение недостатков инструмента, под действие гарантии не подпадают.

Изделие проверялось в моем присутствии, исправно, укомплектовано, внешний вид без повреждений. Всю необходимую информацию для пользования данным изделием и руководство по эксплуатации от продавца получил. С условиями гарантии ознакомлен и согласен. Правильность заполнения гарантийного талона проверил.

_____ (Подпись покупателя)

Срок службы, условия хранения, транспортировки и утилизации:

- Срок службы нейлера 10 лет.
- Транспортировка изделия допускается любым видом крытого транспорта в упаковке изготовителя, обеспечивающей предохранение товара от механических повреждений, загрязнений и попадания влаги.
- Храните инструмент в сухом отапливаемом помещении при температуре от +5 до +35 °С в заводском кейсе. Перед помещением инструмента на хранение вытащите рабочую оснастку.
- Указанный срок службы действителен при соблюдении потребителем требований настоящего руководства.
- Утилизация производится в соответствии с требованиями действующего законодательства Российской Федерации.

Дата изготовления:

Дата производства и серийный номер нанесены на инструмент.

Изготовитель: «Нингбо джиа ши трейдинг Ко., ЛТД», 5-5, биддинг 009, Шубо роад Но 9, Иньчжоу дистрикт, Нингбо сити, Чжецзян провинц, Китай / «Ningbo jia she trading Co., Ltd», 5-5, bulding 009, Shubo road no 9, Yinzhou district, Ningbo city, Zhejiang province, China.

Импортер и уполномоченный представитель: ООО «СДС», 123060, Россия, г. Москва, ул. Маршала Соколовского, д. 3, эт. 5, пом. 1, ком. 3.

Продукция соответствует требованиям ТР ТС 010/2011 «О безопасности машин и оборудования».

Сделано в Китае.