

SLICK ECO LED Ex

Светильники взрывозащищенные

 Паспорт

Дата выпуска _____

Контролер _____

Упаковщик _____

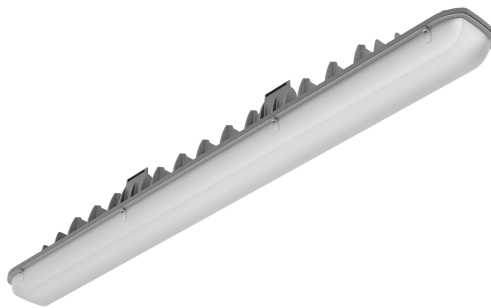





Сделано в России

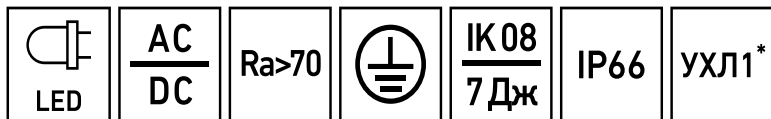

Артикул	Наименование	Исполнение	Мощность, Вт	Кэф. мощности, не менее	КЦТ (в сфере)**, К	Световой поток, лм	Свет. отдача, лм/Вт	Рабочее напряжение питания DC, В		
1631003950	SLICK ECO LED Ex 30W PRS 740 HG	-	30	> 0,97	4000	4300	143	100-250		
1631004340	SLICK ECO LED Ex 30W PRS 740 HG EM *		32	> 0,95		4200	131	160-264		
1631000460	SLICK ECO LED Ex 30W PRS 750 HG		30		> 0,97	5000	4300	143	100-250	
1631000820	SLICK ECO LED Ex 30W PRS 750 HG EM *				> 0,95		4100	137		
1631000600	SLICK ECO LED Ex 30W PRS 750 HG with through wiring				4300		143			
1631001350	SLICK ECO LED Ex 45W PRS 740 HG		-	42		4000	4700	112	176-264	
1631001360	SLICK ECO LED Ex 45W PRS 740 HG EM *						> 0,97	5400		129
1631000470	SLICK ECO LED Ex 45W PRS 750 HG					5000	> 0,96	5200		124
1631000810	SLICK ECO LED Ex 45W PRS 750 HG EM *			> 0,95						
1631000610	SLICK ECO LED Ex 45W PRS 750 HG with through wiring									
1631002270	SLICK ECO LED Ex 60W PRS 740 HG			-	59	> 0,97	4000	7100		120
1631000480	SLICK ECO LED Ex 60W PRS 750 HG							7700		131
1631000830	SLICK ECO LED Ex 60W PRS 750 HG EM *				62	> 0,99	5000	8600		139
1631000620	SLICK ECO LED Ex 60W PRS 750 HG with through wiring							7700		131

ru **Примечания:**

- ** КЦТ (в сфере) - коррелированная цветовая температура излучения светильника, измеренная в интегрирующей сфере.
- Допустимое отклонение величин: мощности, светового потока, массы от номинальных значений составляет $\pm 10\%$.

Рабочее напряжение питания АС, В	Угол рассеивания, °	Пусковой ток, А	Вр.импульса пуск.тока, мкс	Класс энергоэффективности	Масса, кг	Длина(А), мм	Ширина(В), мм	Высота(С), мм	Установочный размер(Д), мм
100-264	D120	Не нормируется	менее 100	A++	2,5	953	96	105	302
160-264		25	250	A+	4,25				
100-264		Не нормируется	менее 100	A++	2,5				
					4,25				
					2,5				
176-264		25	250	A+	4,25				
					2,5				
					4,25				
					2,5				
					A++				
			A+	2,5					

- Допустимое отклонение значений КЦТ от номинального значения составляет $\pm 300\text{K}$.
- Светильники рассчитаны для работы в сети переменного тока 230 В, 50-60 Гц ($\pm 0,4$ Гц) и постоянного тока 230 В.
- Питающая сеть должна быть защищена от коммутационных и грозовых импульсных помех.

- Качество электроэнергии должно соответствовать ГОСТ 32144-2013.
- Для светильников с блоком резервного питания: Батарея поддерживает работу светильника не менее 1 ч. при аварийном отключении питающего напряжения.
- Световой поток при этом составляет 650.
- Коэффициент пульсации светового потока <1%.
- Климатическое исполнение УХЛ1* соответствует ГОСТ 15150-69, нижнее рабочее значение окружающего воздуха -40°C, верхнее рабочее значение окружающего воздуха +55°C.
- *Для этих светильников значение допустимой окружающей температуры следующее:
 - SLICK ECO LED Ex 30W PRS 740 HG EM 0°C..+55°C
 - SLICK ECO LED Ex 30W PRS 750 HG EM 0°C..+55°C
 - SLICK ECO LED Ex 45W PRS 740 HG EM 0°C..+55°C
 - SLICK ECO LED Ex 45W PRS 750 HG EM 0°C..+55°C
 - SLICK ECO LED Ex 60W PRS 750 HG EM 0°C..+55°C
- Степень IP соответствует ГОСТ IEC 60598-1-2017.
- Тип рассеивателя: Рассеиватель из поликарбоната.
- Настоящий паспорт совмещен с руководством по эксплуатации и распространяется на взрывозащищенные светодиодные светильники.
- Светильники соответствуют требованиям безопасности по ТР ТС 012/2011 «О безопасности оборудования для работы во взрывоопасных средах», ТР ТС 020/2011 «Электромагнитная совместимость технических средств», ТР ЕАЭС 037/2016 «Об ограничении применения опасных веществ в изделиях электротехники и радиоэлектроники»
- Светильник может быть установлен во взрывоопасных зонах помещений и наружных установок согласно классификации гл. 7.3 ПУЭ, регламентирующих применение электрооборудования во взрывоопасных зонах.
 - при комплектации светильника кабельными вводами компании ООО «МГК «Световые Технологии».
 - указанная КЦТ измерена в фотометрической интегрирующей сфере, цветовая температура по оптической оси светильника имеет небольшой сдвиг в сторону холодных температур.
 - при температурах окружающей среды -60°C~-40°C возможно отклонение мощности до 20%.
- Допускается применение в климатическом исполнении ТВ1.

Светильник имеет взрывобезопасный уровень защиты, маркировку взрывозащиты «2Ex es op is IIC T4 Gc X / Ex tb IIIC T130°C Db X» по ГОСТ 31610.0-2019 (IEC 60079-0:2017), защита вида «е» по ГОСТ 31610.7-2017 (IEC 60079-7:2015), «защита оборудования и передающих систем, использующих оптическое излучение» по ГОСТ 31610.28-2017 (IEC 60079-28:2015), «оборудование с защитой от воспламенения пыли оболочками «t» ГОСТ IEC 60079-31-2013.

Знак X в маркировке взрывозащиты светильников указывает на особые условия применения:

 - рассеиватель из хрупкого материала. Дополнительные условия эксплуатации (исключить механическое воздействие);
 - очистка должна осуществляться влажной тканью или обрабатываться специальными средствами, предотвращающими возникновение статического электричества на поверхности;
 - запрещается установка светильников в местах, где они могут подвергаться трению о другие предметы.

При повреждении корпуса (его составных компонентов) эксплуатация светильника должна быть прекращена. Запрещается также намеренное изменение конструкции (сверление или т.п.).
- Подробнее об указанных в таблице размерах светильника смотрите в разделе "Габаритные и установочные размеры светильника".
- Все параметры светильников указаны при номинальном напряжении питания и нормальных условиях эксплуатации.

Комплект поставки

- Светильник в сборе***, шт - 1
- Паспорт, шт - 1
- Упаковка, шт - 1
- Установочные пластины, шт - 2
- Скобы подвеса, шт - 2

*** - Базовая модификация: светильник поставляется с одним вводом кабельным под небронированный кабель.

- С магистральной проводкой модификация (with through Wiring): светильник поставляется с двумя вводами кабельными под небронированный кабель.

- Аварийная модификация (EM): светильник поставляется с выносным боксом. Светильник и бокс между собой соединены небронированным кабелем 1 м. В выносном боксе установлены Ех заглушки, кабельные вводы для подключения в комплект поставки не входят.

Назначение и общие сведения

- Светильник потолочный, на полупроводниковых источниках света (светодиодах), предназначен для освещения взрывоопасных зон всех классов помещений и наружных установок предприятий нефтегазовой и нефтехимической отрасли согласно маркировке взрывозащиты.

- Источник света, содержащийся в светильнике, может быть заменен только производителем или его сервисным агентом.

- Светильник соответствует требованиям ТР ТС и ТР ЕАЭС.

- Корпус выполнен из литого под давлением алюминиевого сплава, покрыт серой порошковой краской. Оптическая часть: прозрачный микропризматический или опаловый рассеиватель из поликарбоната. Внутри корпуса установлены светодиодные модули и источник питания. Ввод кабеля осуществляется с помощью кабельного ввода. Крепление светильника осуществляется непосредственно на поверхность потолка с помощью монтажных пластин (входят в комплект поставки). Крепление светильника осуществляется непосредственно на поверхность потолка с помощью монтажных пластин (входят в комплект поставки). Возможна установка светильника на тросовый подвес. Под заказ возможны модификации со сквозной проводкой, с аварийным блоком. Для установки светильника на стену необходим дополнительный монтажный комплект (заказывается отдельно, 2631000110 - Anti-vibration brackets for SLICK ECO LED). Доступна установка на поворотной скобе.

Указания по технике безопасности

- Не производить никаких работ со светильником при поданном на него напряжении.

- Запрещается эксплуатация светильника без защитного заземления.

- Рабочее положение светильника должно исключать возможность смотреть на источник света с расстояния менее 0,5 м.

- Запрещается эксплуатация светильника с поврежденным рассеивателем.



Запрещается самостоятельно производить разборку, ремонт или модификацию светильника. В случае возникновения неисправности необходимо сразу отключить светильник от питающей сети и обратиться на завод-изготовитель или в специализированную службу по ремонту и обслуживанию светильников.

- Светильники на полупроводниковых источниках света (светодиодах) относятся к малоопасным твердым бытовым отходам и утилизируются в соответствии с ГОСТ Р 55102-2012.
- Светильник должен применяться в соответствии с установленной маркировкой взрывозащиты, требованиями ТР ТС 012/2011, ГОСТ ИЕС 60079-14-2013, ПУЭ (гл. 7.3), ПТЭЭП гл. 3.4 и других директивных документов, регламентирующих применение электрооборудования во взрывоопасных зонах.
- Возможные взрывоопасные зоны применения, категории и группы взрывоопасных смесей газов и паров с воздухом – в соответствии с требованиями ГОСТ ИЕС 60079-10-1-2013 и ПУЭ (гл. 7.3).
- К работам по монтажу, установке, проверке, технической эксплуатации и обслуживанию светильников должны допускаться лица, прошедшие производственное обучение, аттестацию квалификационной комиссии, ознакомленные с настоящим паспортом и прошедшие инструктаж по безопасному обслуживанию.
- Светильники по требованиям безопасности соответствуют ГОСТ ИЕС 60598-1-2017
- Не допускается эксплуатация светильников с поврежденной изоляцией проводов и мест соединений.
- Включение светильников в электрическую сеть с параметрами, отличающимися от указанных в соответствующем разделе настоящего паспорта, запрещается.
- Знаки условных обозначений и надписей содержать в чистоте.

Правила эксплуатации и установка

Эксплуатация светильника должна производиться в соответствии с «Правилами технической эксплуатации электроустановок потребителей». Установку, чистку светильника и замену компонентов производить только при отключенном питании. Очистку рассеивателя светильника производить по мере его загрязнения, мягкой тканью, смоченной в мыльном растворе. Внимание! Повреждение и загрязнение оптических элементов (линз, рассеивателей и светодиодов) приводит к уменьшению эффективности и преждевременному выходу светильника из строя.

1. Подготовка изделия к использованию.

1.1. После получения светильника – подготовить рабочее место, вскрыть упаковку, проверить комплектность согласно настоящего паспорта. Если светильник перед вскрытием упаковки находился в условиях отрицательных температур, произвести его выдержку при комнатной температуре не менее четырех часов.

1.2. Произвести внешний осмотр светильника и убедиться в отсутствии видимых механических повреждений, наличии маркировки взрывозащиты.

1.3. Произвести проверку работоспособности светильника путем подключения его к сети с параметрами, указанными в паспорте. При подключении светильника к сети обязательно установить между корпусным кабельным и наружным разъемами кнопку ручного расцепления, поставляемую в комплекте изделия.

2. Обеспечение взрывозащитности при монтаже.

2.1. Условия работы и установки светильника должны соответствовать требованиям СП 5.13130, ТР ТС 012/2011, ГОСТ ИЕС 60079-14, ПУЭ (шестое издание, гл. 7.3), ПТЭЭП гл. 3.4 и других директивных документов, действующих в отрасли промышленности, где будет применяться светильник.

2.2. Подвод напряжения к светильнику производить в строгом соответствии с действующей «Инструкцией по монтажу электрооборудования силовых и осветительных сетей взрывоопасных зон» ВСН 332-74 и настоящим паспортом.

2.3. Перед монтажом светильника необходимо произвести его внешний осмотр. Обратить внимание на целостность оболочки и наличие: средств уплотнения корпусного кабельного разъема и рассеивателя, маркировки взрывозащиты и предупредительной надписи: «ВНИМАНИЕ! ОТКРЫВАТЬ, ОТКЛЮЧИВ ОТ СЕТИ!».

2.4. Выполнять уплотнение кабеля в гнезде кабельного ввода тщательно, так как от этого зависит взрывозащищенность светильника.

2.5. Неиспользованные вводные отверстия должны быть заглушены сертифицированными заглушками, поставляемыми в комплекте.

3. Порядок установки и монтажа:

3.1. Монтаж светильника должен производиться по заранее разработанному проекту, в котором учитываются все требования настоящего паспорта.

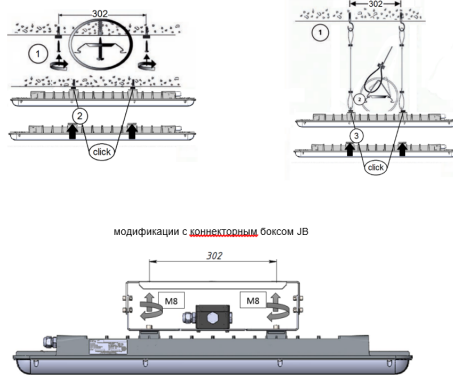

3.2. Подключить сетевые провода к клеммной колодке в кабельной части разъема - L, N, «земля». (Для модификаций с коннекторным боксом JB подключение осуществляется в коннекторном боксе.) Для модификации SLICK.PRS ECO LED 60 Ex 5000K JB EBM1M1G перед монтажом сетевого провода заменить одну из взрывозащищенных заглушек, установленных в коннекторном боксе, на комплект ввода кабельного взрывозащищенного M20(П)/G1/2(M) LT-EBM1M1GBNS и контргайку латунную M20 BMBL-X1BN, поставляемые в комплекте светильника.

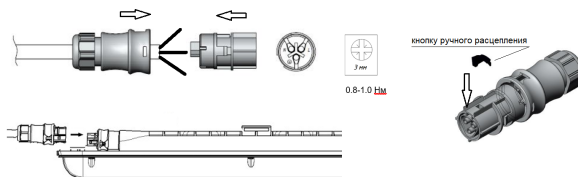

3.3. При установке светильников со сквозной проводкой в линию подключать светильники последовательно чередуя фазы питающей сети L1->L2-> L3.

3.4. Монтаж светильников с аварийным блоком, осуществлять согласно прилагаемой инструкции (см. приложение).

3.5. Перед первым использованием светильника с аварийным блоком рекомендуется дождаться полной зарядки аккумуляторной батареи в течение 24 ч.

**Установку и подключение светильника должен выполнять специалист
–электромонтажник, соответствующей квалификации.**

Данная инструкция предназначена для квалифицированного персонала, имеющего необходимый уровень допуска. Монтаж производить только в соответствии с национальными инструкциями монтажа электрооборудования во взрывоопасных зонах, в т.ч. в соответствии со стандартами ГОСТ IEC 60079-17-2013 и ГОСТ IEC 60079-14-2013.

Маркировка

Маркировка светильника соответствует конструкторской документации, требованиям ГОСТ 31610.7-2017 (IEC 60079-7:2015) и ГОСТ IEC 60598-1-2017.

- На шильдиках нанесены: наименование изделия; условное обозначение светильника; товарный знак предприятия-изготовителя; предупредительная надпись: «ВНИМАНИЕ! ОТКРЫВАТЬ, ОТКЛЮЧИВ ОТ СЕТИ!»; маркировка взрывозащиты по ГОСТ 31610.7-2017; степень защиты оболочки светильника по ГОСТ 14254; диапазон температур эксплуатации; параметры сети питания; мощность; номер сертификата соответствия; наименования органов по сертификации; адрес предприятия-изготовителя; дата выпуска изделия; артикул; знак ЕАС.
- Маркировка знака заземления соответствует ГОСТ 12.2.007.0.-75
- Маркировка транспортной тары производится по ГОСТ 14192-96 и содержит : название фирмы, условное наименование светильника, цифровой код светильника по каталогу продукции, предупреждение «Осторожно, хрупкое», предупреждение «Бойтся сырости», допустимое количество рядов складирования.

Ремонт и техническое обслуживание

- При эксплуатации светильника должны выполняться требования в соответствии с разделами настоящего паспорта.
 - При эксплуатации светильник должен подвергаться внешнему систематическому осмотру в объеме ТО-1, необходимо проводить его проверку и техническое обслуживание в соответствии с требованиями ГОСТ IEC 60079-14-2013 и ГОСТ IEC 60079-17-2013.
 - В ТО-1 включают внешний осмотр, выявление механических повреждений, сохранение угла наклона светильника согласно проекту, очистку.
 - Периодические осмотры светильника должны проводиться в сроки, которые устанавливаются технологическим регламентом в зависимости от производственных условий.
 - При внешнем осмотре светильника необходимо проверить:
 - целостность оболочки (целостность светопропускающего элемента, отсутствие вмятин, коррозии и других механических повреждений);
 - наличие всех крепежных деталей и их элементов, качество крепежных соединений;
 - наличие маркировки взрывозащиты;
 - наличие предупредительной надписи: «ВНИМАНИЕ! ОТКРЫВАТЬ, ОТКЛЮЧИВ ОТ СЕТИ!»;
 - состояние уплотнения введенных кабелей. Проверку производят на отключенном от сети светильнике. При подергивании кабель не должен проворачиваться в узле уплотнений и выдергиваться;
 - состояние заземляющего устройства. Зажим заземления должен быть затянут. Электрическое сопротивление изоляции электрических цепей светильника относительно корпуса в нормальных климатических условиях должно быть не менее 20 МОм;
 - качество взрывозащитных поверхностей деталей оболочки светильника, подвергаемых разборке. Наличие противокоррозионной смазки на взрывозащитных поверхностях. Механические повреждения и коррозия взрывозащитных поверхностей не допускаются.
 - Категорически запрещается эксплуатация светильника с поврежденными деталями, обеспечивающими взрывозащиту, и другими неисправностями.
 - При осмотрах, связанных с открыванием корпуса светильника (в случае его наличия), необходимо произвести смену смазки ВНИИ НП-293 ТУ 38.101604-76
- НЕ ДОПУСКАЮТСЯ РЕМОНТНЫЕ РАБОТЫ, СВЯЗАННЫЕ С НАРУШЕНИЕМ ЦЕЛОСТНОСТИ ЛИБО ГЕОМЕТРИЧЕСКИХ ХАРАКТЕРИСТИК ВЗРЫВОНЕПРОНИЦАЕМОЙ ОБОЛОЧКИ!!!**

Ремонт светильника, связанный с восстановлением параметров взрывозащиты по узлам и деталям, должен производиться в соответствии с ГОСТ 31610.19-2014/IEC 60079-19:2010 только на предприятии-изготовителе.

- Светильники не содержат дорогостоящих или токсичных материалов и комплектующих деталей, требующих специальной утилизации. Утилизацию светильников проводят обычным способом.

Габаритные и установочные размеры светильника

1. Габаритные размеры светильника

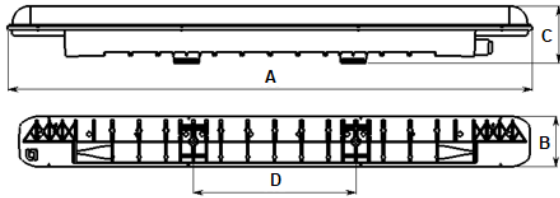

2. Габаритные размеры светильника с коннекторным боксом

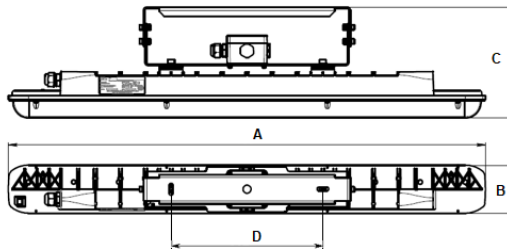

3. Габаритные размеры аварийного бокса



Схема подключения

1. Схема подключения светильника к питающей сети.



2. Схема подключения светильника к питающей сети со сквозной проводкой.

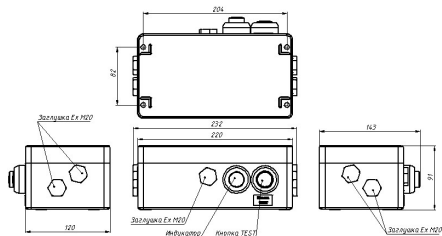
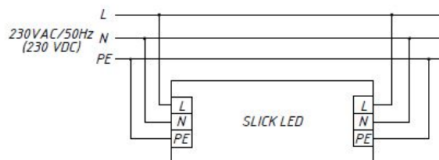

3. Схема подключения светильника к питающей сети с блоком резервного питания.

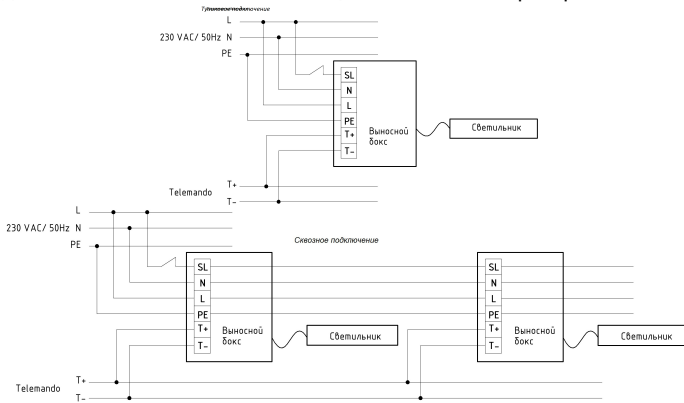

4. Схема подключения светильника к питающей сети через коннекторный бокс.

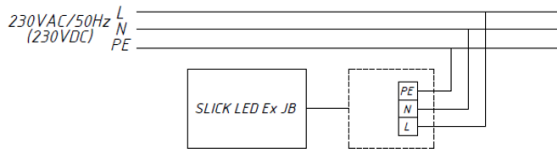

5. Схема подключения светильника к питающей сети с регулируемым драйвером по системе DALI .

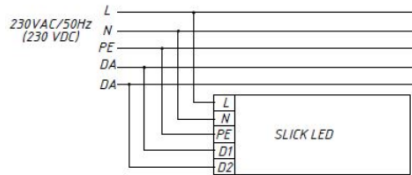

Приложение

1. Габаритные размеры выносного бокса.

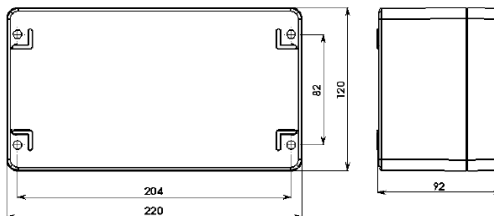

2. Инструкция по подключению выносного аварийного бокса.

2.1. Распаковать светильник с аварийным боксом.

2.2. В аварийном боксе снять крышку, отвернув 4 винта.

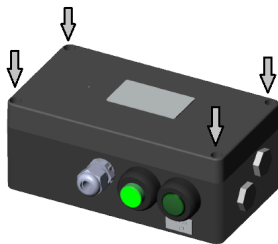

2.3. Для монтажа сетевых проводов заменить взрывозащищенные заглушки, установленные в аварийном боксе, на вводы кабельные. (Кабельные вводы в комплект не входят. Заказываются отдельно в зависимости от типа подводимого кабеля).

2.4. Установить светильник на опорную поверхность или тросовые подвесы согласно приведенным схемам. Цифрами обозначена последовательность установки (см. раздел Правила эксплуатации и установка).

2.5. Аварийный бокс закрепить на плоской поверхности через монтажные отверстия.

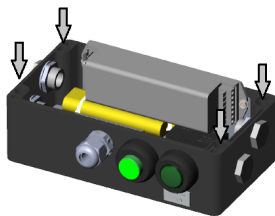

2.6. Подключить кабель через ввод кабельный к клеммам SL, L, N, PE. SL – питание драйвера светильника, L – питание аварийного блока, это одна фаза, которая делится перед светильником на две. На SL можно установить выключатель. Для управления светильником через Telemando, необходимо подключить дополнительный кабель к клеммам T+ и T- (работу устройства см. пункты 3.2 и 3.3 данной инструкции). Максимальное сечение провода 2,5 мм². Кабельные вводы в комплект не входят, заказываются отдельно в зависимости от типа подводимого кабеля.

2.7. Установить крышку аварийного бокса в обратной последовательности и зафиксировать моментом 2,5 Нм.

2.8. Установить внешнее заземление.

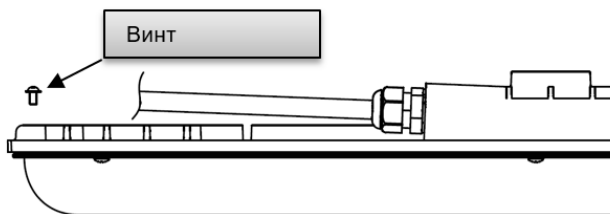

2.9. Загрязненную оптическую часть очищать мягкой ветошью, смоченной в слабом мыльном растворе.

2.10. Не допускать переломов и натяжения соединительного провода светильника и аварийного бокса.

3. Ввод в эксплуатацию и тестирование.

3.1. Перед вводом светильника в эксплуатацию, необходимо провести 3-4 цикла заряда-разряда батареи для достижения номинальной емкости аккумулятора. Длительность зарядки 24 часа при нормируемой окружающей температуре и напряжении питания от 0,9 до 1,06 нормируемого значения.

3.2. Проверочные испытания: при помощи подключения и нажатия кнопки TEST или устройства TELEMANDO (заказывается отдельно, арт. 4501003010). При нажатии кнопки TEST или ON (ВКЛЮЧИТЬ) в TELEMANDO светильник переходит в аварийный режим при наличии электропитания. Для возврата в рабочий режим необходимо отпустить кнопку TEST или кнопку ON (переход с аварийного на рабочий режим составляет менее 2-х секунд). 3.3. Режим ожидания/повторный запуск: в аварийном режиме при однократном нажатии кнопки OFF на TELEMANDO светильник переходит в режим ожидания, светодиодный LED модуль отключается, и заряд аккумулятора не расходуется. При повторном однократном нажатии кнопки ON на TELEMANDO светильник переходит в аварийный режим и включает светодиодный источник света. Внимание! При длительном отключении аварийного блока от сети (более 7 дней), необходимо отключать аккумулятор вручную или используя управляющее устройство TELEMANDO для предотвращения разряда аккумулятора.

Гарантийные обязательства

- Завод-изготовитель обязуется безвозмездно отремонтировать или заменить светильник вышедший из строя не по вине покупателя в условиях нормальной эксплуатации, в течение гарантийного срока.
- Светильник является обслуживаемым прибором. При установке светильника необходимо предусмотреть возможность свободного доступа для его обслуживания или ремонта. Завод-производитель не несет ответственности и не компенсирует затраты, связанные со строительными-монтажными работами и наймом специальной техники при отсутствии свободного доступа к светильнику для его обслуживания или ремонта.
- Гарантийный срок – 36 месяцев с даты поставки светильника.
- Гарантийные обязательства не признаются в отношении изменения оттенков окрашенных поверхностей и пластиковых частей в процессе эксплуатации.
- Гарантийный срок на блоки резервного питания (поставляемые в комплекте с аккумуляторной батареей), а также на компоненты систем управления освещением (поставляемые без светильников), составляет 12 (двенадцать) месяцев с даты поставки.
- Световой поток в течение гарантийного срока сохраняется на уровне не ниже 70% от заявляемого номинального светового потока, значение коррелированной цветовой температуры и область допустимых значений коррелированной цветовой температуры в течение гарантийного срока - согласно приведенным в ГОСТ 34819-2021.
- Гарантия сохраняется в течение указанного срока при условии, что сборка, монтаж и эксплуатация светильников производится специально обученным техническим персоналом и в соответствии с паспортом на изделие.
- Срок службы светильников в нормальных климатических условиях при соблюдении правил монтажа и эксплуатации составляет:
8 лет – для светильников, корпус и/или оптическая часть (рассеиватель) которых изготовлены из полимерных материалов.
10 лет – для остальных светильников.
- Производитель оставляет за собой право на внесение изменений в конструкцию изделия улучшающие потребительские свойства. Кроме того, производитель не несет ответственности за возможные опечатки и ошибки, возникшие при печати.

- Хранение.

Светильники должны храниться в отопляемых и вентилируемых складах, хранилищах с кондиционированием воздуха, расположенных в любом макроклиматическом районе при температуре от +5 до +40°C и относительной влажности не более 80%.

NiCd, NiMh аккумуляторы: Температурный диапазон +5 до +40°C

При длительном хранении более полугода рекомендуется производить заряд аккумуляторов – 5 циклов заряда-разряда.

Условия транспортирования светильников должны соответствовать группе “Ж” ГОСТ 23216.

Транспортировать в упаковке производителя любым видом транспорта при условии защиты от механических повреждений и непосредственного воздействия атмосферных осадков.

- Перед вводом светильника в эксплуатацию, с установленным в него блоком аварийного питания, желательно провести 3-4 цикла заряда-разряда батареи для достижения номинальной емкости аккумулятора.

Длительность зарядки 24 часа при нормируемой окружающей температуре и номинальном напряжении питания.

При последующей эксплуатации, для обеспечения более длительного срока работы аккумуляторной батареи, рекомендовано с периодичностью один раз в полгода проводить тренировку, заряд - разряд аккумуляторной батареи.

- Полезный срок службы светильника при температуре окружающей среды от минус 20°C до +20°C, ограничивается уровнем сохранения светового потока 80% от первоначального, при доле фатальных отказов не более 10%.

- Полезный срок службы светильника при температуре окружающей среды от минус 20°C до +20°C, L80F10 = 70000 часов.

- Полезный срок службы светильника при температуре окружающей среды от минус 40°C до +35°C, L70F50= 50000 часов.

- Выход из строя единичных светодиодов светильника в количестве 10% и менее не является гарантийным случаем.

Свидетельство о приемке

Светильник соответствует ТУ 3461-025-88466159-15 и признан годным к эксплуатации.

Светильник сертифицирован ЕАЭС RU C-RU.НА65.В.02772/25.

Информация о дате выпуска, контролере и упаковке указана на титульном листе.

Завод-изготовитель: ООО "МГК "Световые Технологии"

Адрес завода-изготовителя: 390010,Россия, г. Рязань, ул. Магистральная д.10 а.

Дата продажи _____

Штамп магазина

Более подробную информацию Вы можете найти на нашем сайте www.LTcompany.com

Телефон бесплатной горячей линии

8 800 333-23-77

02.04.2026 2:05:06