

Универсальный соединитель вертикального заземлителя

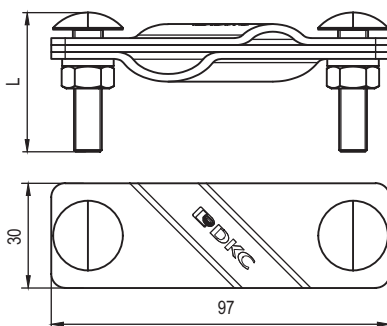
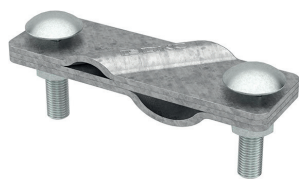

Назначение

- болтовое подключение вертикального стержневого заземлителя к полосе 25–50 мм, прутку 8–10 мм.

Особенности

- подходит для заземлителя NE1202 с муфтовым соединением;
- подходит для заземлителя NE1211 с безмуфтовым соединением;
- соединитель NE1302INOX из нержавеющей стали для омедненного заземлителя NE1203СС.

Совместимый заземлитель	Ø, мм	L, мм	Материал	Вес, кг	Код
Оцинкованный муфтовый	16–20	40	горячеоцинкованная сталь	0,18	NE1302
Оцинкованный безмуфтовый					
Омедненный	14,2	45	нержавеющая сталь	0,34	NE1302INOX

Наконечник вертикального заземлителя (с муфтовым соединением)

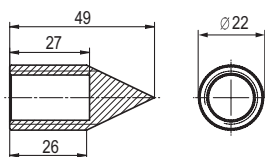
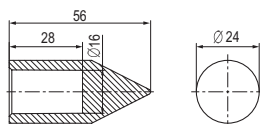

Назначение

- для упрощения забивания вертикального стержневого заземлителя.

Совместимый заземлитель	Ø, мм	Материал	Вес, кг	Код
Оцинкованный муфтовый	16	горячеоцинкованная сталь	0,11	NE1402
Омедненный	14,2	сталь	0,10	NE1407

Винт для забивания стержневого заземлителя

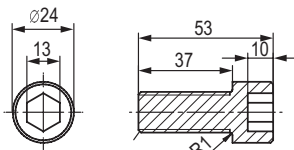
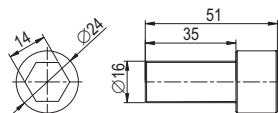
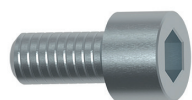
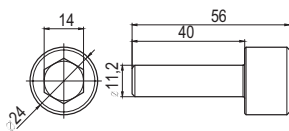

Назначение

- применяется при заглублении стержневых вертикальных заземлителей.

Особенности

- позволяет забивать заземлитель в грунт вибромолотом (перфоратором) с использованием обычной пики;
- винт NE1403 вставляется в верхние секции NE1211 или NE12031 безмуфтовых заземлителей;
- винт NE1404 вставляется в муфту NE1304 муфтового заземлителя;
- винт NE1408 вставляется в муфту NE1306 омедненного заземлителя.

Совместимый заземлитель	Ø, мм	Материал	Вес, кг	Код
Оцинкованный безмуфтовый	16–20	оцинкованная сталь	0,06	NE1403
Оцинкованный муфтовый	16		0,09	NE1404
Омедненный	14,2	сталь	0,08	NE1408