

VIZOR LED

Прожекторы / Прожекторлар

(ru) Паспорт
(kaz) Төлқұжат

Дата выпуска _____

Контролер _____

Упаковщик _____



(ru)



Сделано в России



Артикул	Наименование	Исполнение	Мощность, Вт	Козф. мощности, не менее	КЦТ (в сфере)***, К	CRI, Ra	Световой поток, лм	Свет. отдача, лм/Вт	Рабочее напряжение питания DC, В
Артикул	Атауы	Орындау	қуаты, В	Қуат коэффициенті, кем емес	КЦТ (сапада)*, К	CRI, Ra	Жарықтық ағын, лм	Жарық беру лм/Вт	DC, В қуат көзінің жұмыстық кернеуі
1717000810	VIZOR LED 30W	A15 827 RAL7022	28		2700	>80	2100	75	142-431
1717000800	VIZOR LED 30W	A15 840 RAL7022			4000				
1717000370	VIZOR LED 30W	A15 RGB RAL7022 DMX RDM			2400		86		
1717000390	VIZOR LED 30W	A15 RGBA RAL7022 DMX RDM	26	> 0,95	-	-	1600	62	190-250
1717000380	VIZOR LED 30W	A15 RGBW RAL7022 DMX RDM							
1717001130	VIZOR LED 30W	D100 827 RAL1015	28		2700	>80	2200	85	142-431
1717001120	VIZOR LED 30W	D100 827 RAL7016					2600	93	
1717000830	VIZOR LED 30W	D100 827 RAL7022					4000	75	
1717000820	VIZOR LED 30W	D100 840 RAL7022	28		2700	>80	2100	75	190-250
1717000110	VIZOR LED 30W	D15 827 RAL7022							
1717000100	VIZOR LED 30W	D15 840 RAL7022							
1717000400	VIZOR LED 30W	D15 RGB RAL7022 DMX RDM			-	-	2400	86	190-250

Рабочее напряжение питания АС,В	Угол рассеивания, °	Пусковой ток, А	Вр.импульса пуск.тока, мкс	Цвет свечения	Класс энергоэффективности	Масса, кг	Длина(А), мм	Ширина (В), мм	Высота(С), мм	Установочный размер (D), мм
АС,В қуат көзінің жұмыстық кернеуі	Шашырау бұрышы, °	Іске қосутғы, А	Іске қосу тоғының импульс уақыты, мкс	Жарықтану түсі	Энергия тиімділігі класы	Салмағы, кг	Ұзындығы (А), мм	Ені (В), мм	Биіктігі (С), мм	Орнату өлшемі (D),мм
90-305	A15	50	350	-	A	4,4	335	295	64	200
176-305		129	1,18	RGB	B	5,1			85	
				RGBA						
				RGBW						
100-305	D100	50	350	-	A	4,4	64			
90-305					A+					
176-305					D15			129	1,18	RGB

Артикул	Наименование	Исполнение	Мощность, Вт	Козф. мощности, не менее	КЦТ (в сфере)**; К	CRI, Ra	Световой поток, лм	Свет. отдача, лм/Вт	Рабочее напряжение питания DC, В
Артикул	Атауы	Орындау	қуаты, В	Қуат коэффициенті, кем емес	КЦТ (салада)*; К	CRI, Ra	Жарықтық ағын, лм	Жарық беру лм/Вт	DC, В қуат көзінің жұмыстық кернеуі
1717000420	VIZOR LED 30W	D15 RGBA RAL7022 DMX RDM	26	> 0,95	-	-	1600	62	190-250
1717000410	VIZOR LED 30W	D15 RGBW RAL7022 DMX RDM							
1717000170	VIZOR LED 30W	D15x40 827 RAL7022	28	> 0,98	2700	>80	2100	75	142-431
1717000300	VIZOR LED 30W	D15x40 840 RAL7022							
1717000430	VIZOR LED 30W	D15x40 RGB RAL7022 DMX RDM					2400	86	
1717000450	VIZOR LED 30W	D15x40 RGBA RAL7022 DMX RDM	26	> 0,95	-	-	1600	62	190-250
1717000440	VIZOR LED 30W	D15x40 RGBW RAL7022 DMX RDM							
1717000130	VIZOR LED 30W	D30 827 RAL7022	28		2700	>80	2100	75	142-431
1717000120	VIZOR LED 30W	D30 840 RAL7022							
1717000460	VIZOR LED 30W	D30 RGB RAL7022 DMX RDM					2400	86	

Рабочее напряжение питания АС,В	Угол рассеивания, °	Пусковой ток, А	Вр.импульса пуск.тока, мкс	Цвет свечения	Класс энергоэффективности	Масса, кг	Длина(А), мм	Ширина (В), мм	Высота(С), мм	Установочный размер (D), мм	
АС,В қуат көзінің жұмыстық кернеуі	Шашырау бұрышы, °	Іске қосудың, А	Іске қосу тоғының импульс уақыты, мкс	Жарықтану түсі	Энергия тиімділігі класы	Салмағы, кг	Ұзындығы (А), мм	Ені (В), мм	Биіктігі (С), мм	Орнау өлшемі (D),мм	
176-305	D15	129	1,18	RGBA	B	5,1	335	295	85	200	
				RGBW							
90-305	D15x40	50	350	-	A	4,4			64		200
					RGB						
176-305		129	1,18	RGBA	B	5,1			85		
					RGBW						
90-305	D30	50	350	-	A	4,4			64		
176-305		129	1,18	RGB		5,1					85

Артикул	Наименование	Исполнение	Мощность, Вт	Козф. мощности, не менее	КЦТ (в сфере)**; К	CRI, Ra	Световой поток, лм	Свет. отдача, лм/Вт	Рабочее напряжение питания DC, В
Артикул	Атауы	Орындау	куаты, В	Қуат коэффициенті, кем емес	КЦТ (салдада)*; К	CRI, Ra	Жарықтық ағын, лм	Жарық беру лм/Вт	DC, В қуат көзінің жұмыстық кернеуі
1717000480	VIZOR LED 30W	D30 RGBA RAL7022 DMX RDM	26		-	-	1600	62	190-250
1717000470	VIZOR LED 30W	D30 RGBW RAL7022 DMX RDM							
1717000150	VIZOR LED 30W	D50 827 RAL7022	28	> 0,95	2700	>80	2500	89	142-431
1717000140	VIZOR LED 30W	D50 840 RAL7022							
1717001030	VIZOR LED 30W	D50 840 RAL9010							
1717000490	VIZOR LED 30W	D50 RGB RAL7022 DMX RDM							
1717000510	VIZOR LED 30W	D50 RGBA RAL7022 DMX RDM	26		-	-	1600	62	190-250
1717000500	VIZOR LED 30W	D50 RGBW RAL7022 DMX RDM							
1717000010	VIZOR LED 30W	D8 827 RAL7022	28	> 0,98	2700	>80	2000	71	142-431
1717000090	VIZOR LED 30W	D8 840 RAL7022							
1717000340	VIZOR LED 30W	D8 RGB RAL7022 DMX RDM							
1717000360	VIZOR LED 30W	D8 RGBA RAL7022 DMX RDM	26	> 0,95	-	-	1600	62	190-250

Рабочее напряжение питания АС,В	Угол рассеивания, °	Пусковой ток, А	Вр.импульса пуск.тока, мкс	Цвет свечения	Класс энергоэффективности	Масса, кг	Длина(А), мм	Ширина (В), мм	Высота(С), мм	Установочный размер (D), мм
АС,В қуат көзінің жұмыстық кернеуі	Шашырау бұрышы, °	Іске қосытғы, А	Іске қосу тоғының импульс уақыты, мкс	Жарықтану түсі	Энергия тиімділігі класы	Салмағы, кг	Ұзындығы (А), мм	Ені (В), мм	Биіктігі (С), мм	Орнату өлшемі (D),мм
176-305	D30	129	1,18	RGBA	B	5,1	335	295	85	200
				RGBW						
90-305	D50	50	350	-	A+	4,4			64	
176-305		129	1,18	RGB	A	5,1			85	
				RGBA	B					
				RGBW						
90-305	D8	50	350	-	A	4,4			64	
176-305		129	1,18	RGB		5,1			85	
				RGBA	B					

Артикул	Наименование	Исполнение	Мощность, Вт	Козф. мощности, не менее	КЦТ (в сфере)** К	CRI, Ra	Световой поток, лм	Свет. отдача, лм/Вт	Рабочее напряжение питания DC, В
Артикул	Атауы	Орындау	куаты, В	Қуат коэффициенті, кем емес	КЦТ (салада)* К	CRI, Ra	Жарықтық ағын, лм	Жарық беру лм/Вт	DC, В қуат көзінің жұмыстық кернеуі
1717000350	VIZOR LED 30W	D8 RGBW RAL7022 DMX RDM	26	> 0,95	-	-	1600	62	190-250
1717000850	VIZOR LED 50W	A15 827 RAL7022	52		2700	>80	3700	71	142-431
1717000840	VIZOR LED 50W	A15 840 RAL7022			4000		4200	81	
1717000580	VIZOR LED 50W	A15 RGB RAL7022 DMX RDM	46		-	-	1700	37	190-250
1717000600	VIZOR LED 50W	A15 RGBA RAL7022 DMX RDM	52				3500	67	
1717000590	VIZOR LED 50W	A15 RGBW RAL7022 DMX RDM							
1717000870	VIZOR LED 50W	D100 827 RAL7022					2700	>80	
1717000860	VIZOR LED 50W	D100 840 RAL7022			4000	4500	87		
1717000210	VIZOR LED 50W	D15 827 RAL7022	50		2700	3400	68		
1717000200	VIZOR LED 50W	D15 840 RAL7022	52		4000	4500	87		
1717000610	VIZOR LED 50W	D15 RGB RAL7022 DMX RDM	46	-	-	1700	37	190-250	
1717000630	VIZOR LED 50W	D15 RGBA RAL7022 DMX RDM	52			3500	67		

Рабочее напряжение питания АС,В	Угол рассеивания, °	Пусковой ток, А	Вр.импульса пуск.тока, мкс	Цвет свечения	Класс энергоэффективности	Масса, кг	Длина(А), мм	Ширина (В), мм	Высота(С), мм	Установочный размер (D), мм	
АС,В қуат көзінің жұмыстық кернеуі	Шашырау бұрышы, °	Іске қосудың, А	Іске қосу тоғының импульс уақыты, мкс	Жарықтану түсі	Энергия тиімділігі класы	Салмағы, кг	Ұзындығы (А), мм	Ені (В), мм	Биіктігі (С), мм	Орнау өлшемі (D),мм	
176-305	D8	129	1,18	RGBW	B	5,1	335	295	85	200	
100-305	A15	50	300	-	A	4,4			64		
176-305		129	1,18	RGB	B	5,1			85		
				RGBA	A						
				RGBW							
100-305		D100	50	300	-	A			4,4		64
		4,85									
176-305		D15	129	1,18	RGB	B			5,1		85
					RGBA	A					

Артикул	Наименование	Исполнение	Мощность, Вт	Козф. мощности, не менее	КЦТ (в сфере)**; К	CRI, Ra	Световой поток, лм	Свет. отдача, лм/Вт	Рабочее напряжение питания DC, В			
Артикул	Атауы	Орындау	куаты, В	Қуат коэффициенті, кем емес	КЦТ (салада)*; К	CRI, Ra	Жарықтық ағын, лм	Жарық беру лм/Вт	DC, В қуат көзінің жұмыстық кернеуі			
1717000620	VIZOR LED 50W	D15 RGBW RAL7022 DMX RDM	52	> 0,95	-	-	3500	67	190-250			
1717000270	VIZOR LED 50W	D15x40 827 RAL7022	50		2700	>80	3900	78	142-431			
1717000310	VIZOR LED 50W	D15x40 840 RAL7022			4000		4400	88				
1717000640	VIZOR LED 50W	D15x40 RGB RAL7022 DMX RDM	46		1700	37	3500	67	190-250			
1717000660	VIZOR LED 50W	D15x40 RGBA RAL7022 DMX RDM	52		-	-						
1717000650	VIZOR LED 50W	D15x40 RGBW RAL7022 DMX RDM			52	2700				3400	65	
1717000230	VIZOR LED 50W	D30 827 RAL7022	46		3000	>80	4300	83	142-431			
1717000770	VIZOR LED 50W	D30 830 RAL7022			4000		4500	87				
1717001220	VIZOR LED 50W	D30 830 RAL9005			46		-	-		1700	37	190-250
1717000220	VIZOR LED 50W	D30 840 RAL7022			46		-	-		1700	37	190-250

Рабочее напряжение питания АС,В	Угол рассеивания, °	Пусковой ток, А	Вр.импульса пуск.тока, мкс	Цвет свечения	Класс энергоэффективности	Масса, кг	Длина(А), мм	Ширина (В), мм	Высота(С), мм	Установочный размер (D), мм
АС,В қуат көзінің жұмыстық кернеуі	Шашырау бұрышы, °	Іске қосудың уақыты, А	Іске қосу тоғының импульс уақыты, мкс	Жарықтану түсі	Энергия тиімділігі класы	Салмағы, кг	Ұзындығы (А), мм	Ені (В), мм	Биіктігі (С), мм	Орнау өлшемі (D),мм
176-305	D15	129	1,18	RGBW	А	5,1			85	
100-305		50	300	-		4,4			64	
						4,85				
176-305	D15x40	129	1,18	RGB	В	5,1	335	295	85	200
				RGBA						
				RGBW	А					
100-305	D30	50	300	-		4,4			64	
						4,85				
176-305		129	1,18	RGB	В	5,1			85	

Артикул	Наименование	Исполнение	Мощность, Вт	Кэф. мощности, не менее	КЦТ (в сфере)**; К	CRI, Ra	Световой поток, лм	Свет. отдача, лм/Вт	Рабочее напряжение питания DC, В
Артикул	Атауы	Орындау	куаты, В	Қуат коэффициенті, кем емес	КЦТ (салдада)*; К	CRI, Ra	Жарықты қағын, лм	Жарық беру лм/Вт	DC, В қуат көзінің жұмыстық кернеуі
1717000690	VIZOR LED 50W	D30 RGBA RAL7022 DMX RDM	52	> 0,95	-	-	3500	67	190-250
1717000680	VIZOR LED 50W	D30 RGBW RAL7022 DMX RDM							
1717000250	VIZOR LED 50W	D50 827 RAL7022			2700	>80	3400	65	142-431
1717000240	VIZOR LED 50W	D50 840 RAL7022			4000				
1717000700	VIZOR LED 50W	D50 RGB RAL7022 DMX RDM	46		-	-	1700	37	190-250
1717000720	VIZOR LED 50W	D50 RGBA RAL7022 DMX RDM							
1717000710	VIZOR LED 50W	D50 RGBW RAL7022 DMX RDM	52		-	-	3500	67	190-250
1717000050	VIZOR LED 50W	D8 827 RAL7022							
1717001210	VIZOR LED 50W	D8 830 RAL9005			2700	>80	4400	85	142-431
1717000320	VIZOR LED 50W	D8 840 RAL7022			3000				
1717000060	VIZOR LED 50W	D8 840 RAL9006	4000		3800				
1717000550	VIZOR LED 50W	D8 RGB RAL7022 DMX RDM	46		-	-	1700	37	190-250

Рабочее напряжение питания АС,В	Угол рассеивания, °	Пусковой ток, А	Вр.импульса пуск.тока, мкс	Цвет свечения	Класс энергоэффективности	Масса, кг	Длина(А), мм	Ширина (В), мм	Высота(С), мм	Установочный размер (D), мм
АС,В қуат көзінің жұмыстық кернеуі	Шашырау бұрышы, °	Іске қосудың А, А	Іске қосу тоғының импульс уақыты, мкс	Жарықтану түсі	Энергия тиімділігі класы	Салмағы, кг	Ұзындығы (А), мм	Ені (В), мм	Биіктігі (С), мм	Орнау өлшемі (D),мм
176-305	D30	129	1,18	RGBA	А	5,1			85	
				RGBW						
100-305	D50	50	300	-	В	4,85	335	295	64	200
				RGB						
176-305				RGBA						
				RGBW						
100-305	D8	50	300	-	А	4,85			64	
176-305				129						

Артикул	Наименование	Исполнение	Мощность, Вт	Кэф. мощность, не менее	КЦТ (в сфере)** К	CRI, Ra	Световой поток, лм	Свет. отдача, лм/Вт	Рабочее напряжение питания DC, В
Артикул	Атауы	Орындау	куаты, В	Қуат коэффициенті, кем емес	КЦТ (салада)* К	CRI, Ra	Жарықты ағын, лм	Жарық беру лм/Вт	DC, В қуат көзінің жұмысқа кернеуі
1717000570	VIZOR LED 50W	D8 RGBA RAL7022 DMX RDM	52	> 0,95	-	-	3500	67	190-250
1717000560	VIZOR LED 50W	D8 RGBW RAL7022 DMX RDM							

RU Примечания:

- ** КЦТ (в сфере) - коррелированная цветовая температура излучения светильника, измеренная в интегрирующей сфере.
- Допустимое отклонение величин: мощности, светового потока, массы от номинальных значений составляет $\pm 10\%$.
- Допустимое отклонение значений КЦТ от номинального значения составляет $\pm 300\text{K}$.
- Светильники рассчитаны для работы в сети переменного тока 230 В, 50-60 Гц ($\pm 0,4$ Гц) и постоянного тока 230 В.
- Питающая сеть должна быть защищена от коммутационных и грозовых импульсных помех.
- Качество электроэнергии должно соответствовать ГОСТ 32144-2013.
- Световой поток в аварийном режиме, указанный в %, является процентным содержанием от номинального потока.
- Коэффициент пульсации светового потока $< 5\%$.
- Климатическое исполнение УХЛ1* соответствует ГОСТ 15150-69, ниже рабочее значение окружающего воздуха -40°C .
- Степень IP соответствует ГОСТ IEC 60598-1-2017.
- Прожектор заливающего света - далее по тексту "светильник"
Допускается отклонение фактической мощности светильника, от указанной в паспорте, более чем на $\pm 10\%$ в диапазоне температур от -60°C до -40°C в первые 20-30 минут работы.
- Светильники с исполнениями RGBW(A) DMX RDM, RGB DMX RDM управляются по протоколу DMX 512.
- Подробнее об указанных в таблице размерах светильника смотрите в разделе "Габаритные и установочные размеры светильника".
- Все параметры светильников указаны при номинальном напряжении питания и нормальных условиях эксплуатации.

kaz Ескертулер:

- КТТ (сферада)-шырақтың сәулеленуіндегі корреляцияланған түстік температурасы, интегралданған сферада өлшенген.
- Шаманың ауытқу шегі: қуат, жарық ағыны, мөлшері номиналды маңыздың $\pm 10\%$ құрайды.
- КЦТ маңызының ауытқу шегі номиналды маңыздың $\pm 300\text{K}$ құрайды.
- Шамшырақтар 230 В, 50-60 Гц ($\pm 0,4$ Гц) айнымалы тоқ желісінде, 230 В тұрақты тоқ желісінде жүйесінде жұмыс жасауға есептелінген.
- Қуаттандыру желісі коммуникациялық және найзағай кедергілерінен қорғанылуы тиіс.

Рабочее напряжение питания АС,В	Угол рассеивания, °	Пусковой ток, А	Вр.импульса пуск.тока, мкс	Цвет свечения	Класс энергоэффективности	Масса, кг	Длина(А), мм	Ширина (В), мм	Высота(С), мм	Установочный размер (D), мм
АС,В қуат көзінің жұмыстық кернеуі	Шашырау бұрышы, °	Іске қосытғы, А	Іске қосу тоғының импульс уақыты, мкс	Жарықтану түсі	Энергия тиімділігі класы	Салмағы, кг	Ұзындығы (А), мм	Ені (В), мм	Биіктігі (С), мм	Орнату өлшемі (D),мм
176-305	D8	129	1,18	RGBA	A	5,1	335	295	85	200
				RGBW						

- Электр энергиясының сапасы ГОСТ 32144-2013 сәйкес келу керек.
- % көрсетілген апаттық режимдегі жарық ағыны номинал ағынның пайыздық мөлшері болып табылады.
- Жарық ағынының пульстену коэффициенті <5%.
- Ауа райының мәні УХЛ1* 15150-69 МЕМСТ-іне , қоршаған ауаның төмен жұмыс мәні -40°C.
- Қорғау дәрежесі IP, МЕМСТ IEC 60598-1-2017 сәйкес келеді.
- Сумен сөндірілетін жарық прожекторы-әрі қарай «шамдал» мәтіні бойынша. Шамның нақты қуатының паспортта көрсетілгеннен жұмыстың алғашқы 20-30 минутында -60°C-тан -40°C-қа дейінгі температура диапазонында ±10% - дан астам ауытқуына жол беріледі. RGBW(A) DMX RDM, RGB DMX RDM орындаулары бар шырақтар DMX 512 хаттамасы арқылы басқарылады.
- Кестеде көрсетілген шамдалдың өлшемдері туралы толығырақ мәліметті "Шамдалдың габариттік және орнату өлшемдері" бөлімінен қараңыз.
- Шырақтардың барлық параметрлері қуат көзінің номиналды кернеуінде және пайдаланудың қалыпты жағдайларында көрсетілген.

Комплект поставки

- Светильник, шт - 1
- Паспорт, шт - 1
- Упаковка, шт - 1

Назначение и общие сведения

- Прожектор настенный, на полупроводниковых источниках света (светодиодах) предназначен для архитектурного освещения снаружи помещений.
- Источник света, содержащийся в светильнике, может быть заменен только производителем или его сервисным агентом.
- Светильник соответствует требованиям ТР ТС и ТР ЕАЭС.

Указания по технике безопасности

- Не производить никаких работ со светильником при поданном на него напряжении.

- Запрещается эксплуатация светильника без защитного заземления.

- Рабочее положение светильника должно исключать возможность смотреть на источник света с расстояния менее 0,5 м.

- Запрещается эксплуатация светильника с поврежденным рассеивателем.

- Запрещается самостоятельно производить разборку, ремонт или модификацию светильника. В случае возникновения неисправности необходимо сразу отключить светильник от питающей сети и обратиться на завод-изготовитель или в специализированную службу по ремонту и обслуживанию светильников.

- Светильники на полупроводниковых источниках света (светодиодах) относятся к малоопасным твердым бытовым отходам и утилизируются в соответствии с ГОСТ Р 55102-2012.

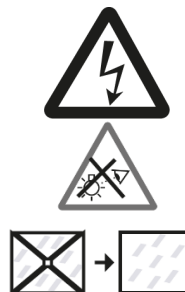

Правила эксплуатации и установка

Эксплуатация светильника должна производиться в соответствии с «Правилами технической эксплуатации электроустановок потребителей». Установку, чистку светильника и замену компонентов производить только при отключенном питании. Очистку рассеивателя светильника производить по мере его загрязнения, мягкой тканью, смоченной в мыльном растворе. Внимание! Повреждение и загрязнение оптических элементов (линз, рассеивателей и светодиодов) приводит к уменьшению эффективности и преждевременному выходу светильника из строя.

1. Используемый инструмент.

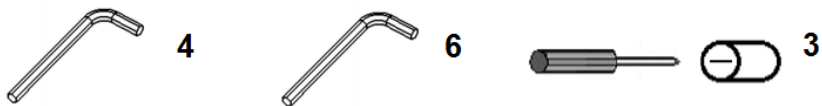

2. Отключить питание в сети, распаковать светильник.

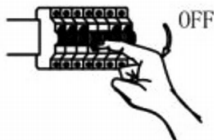

3. Просверлить отверстия на установочной поверхности на расстоянии D . Закрепить кронштейн на поверхности, комплект крепления в состав комплекта поставки не входит. Зафиксировать светильник на кронштейне в необходимом положении винтами. Максимальное усилие затяжки: для винтов M5 – 8 Нм, для винтов M8 – 16 Нм.

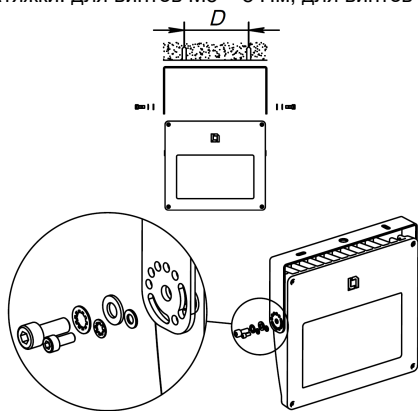

4.

4.1. Подключение через кабельный соединитель (кроме RGB-версий):

4.1.1. Зачистить сетевой кабель (max 2,5 мм²). Кабельный соединитель допускает ввод питающего кабеля круглого сечения с внешним диаметром 7-12 мм.

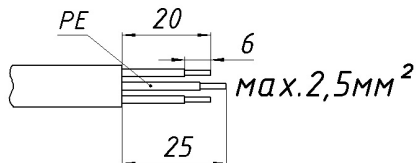

4.1.2. Отсоединить муфты в кабельном соединителе с двух сторон. Установить их на сетевой кабель и питающий кабель светильника.

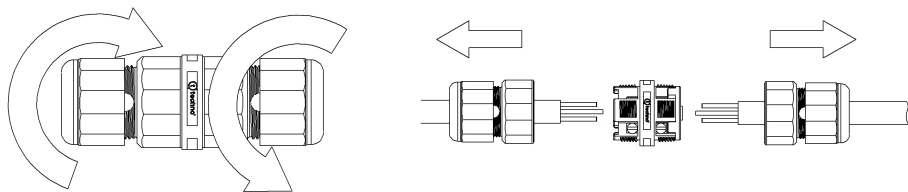

4.1.3. Подключить провода в соответствии со схемой распиновки в кабельном соединителе. Максимальное усилие затяжки винтов - 0,5 Нм. Собрать кабельный соединитель в обратной последовательности. Муфты затянуть с усилием 2,5 Нм.

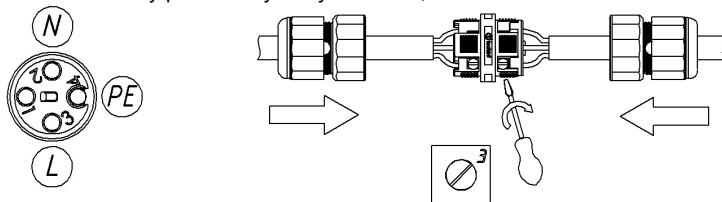

4.2. Подключения внутри светильника (кроме RGB-версий):

4.2.1. Снять крышку светильника, открутив винты.

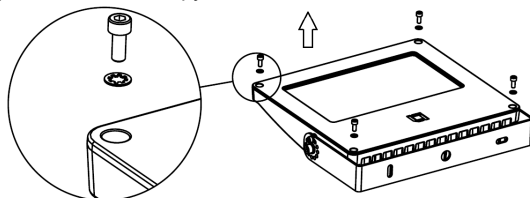

4.2.2. Зачистить сетевую кабель (max 2,5 мм²). Завести кабель через кабельный ввод в корпусе и зажать в нем. Кабельный ввод допускает ввод питающего кабеля с внешним диаметром 6-10 мм. Подключить токоведущие жилы к клеммной колодке в соответствии с указанной полярностью.

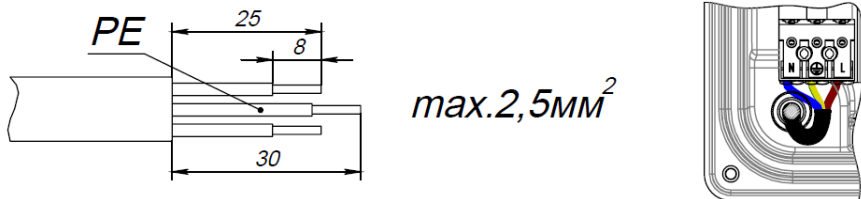

4.2.3. Закрепить крышку на светильнике, затянув винты. Максимальное усилие затяжки – 6 Нм.

4.3. Подключение RGB-светильников:

4.3.1. Укоротить провода светильника до необходимой длины и подключить к питающей сети соблюдая указанную полярность.

1 - жёлто-зеленый, 2 - коричневый, 3 - синий, 4 - красный, 5 - черный.

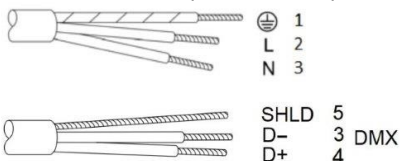

4.3.2. Подключения кабелей питания и управления должно быть в герметичной коробке или коннекторе (не входят в комплект поставки) с обжатием кабеля по наружной изоляции и обеспечивающего степень защиты не ниже IP66. Диаметр кабеля питания - (9 ± 1) мм, диаметр кабеля управления - $(6\pm 0,5)$ мм.

4.3.3. "Аварийный режим для RGB" - режим, при котором на входе управления отсутствует сигнал по протоколу DMX512, либо светильник неисправен. В "Аварийном" режиме яркость каждого канала устанавливается на 100%.

5. При необходимости закрепить светильник страховочным тросом. Страховочный трос в состав комплекта поставки не входит.

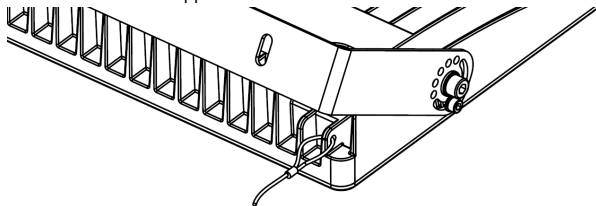

***Установку и подключение светильника должен выполнять специалист
–электромонтажник, соответствующей квалификации.***

Габаритные и установочные размеры светильника

1.



Схема подключения

1. Схема подключения светильника к питающей сети.



2. Схема подключения светильника к питающей сети с регулируемым драйвером по системе DMX.

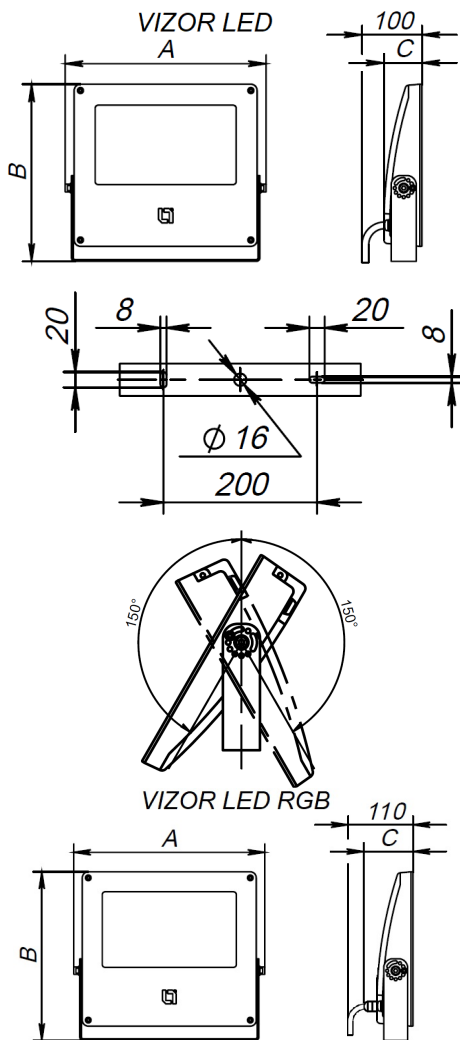
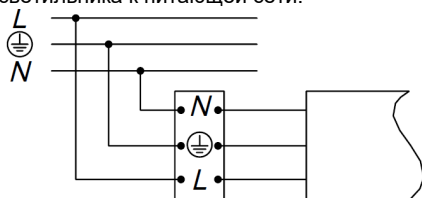
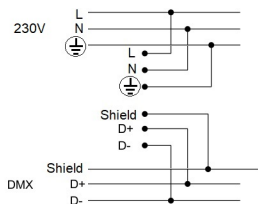

Гарантийные обязательства

- Завод-изготовитель обязуется безвозмездно отремонтировать или заменить светильник вышедший из строя не по вине покупателя в условиях нормальной эксплуатации, в течение гарантийного срока.
- Светильник является обслуживаемым прибором. При установке светильника необходимо предусмотреть возможность свободного доступа для его обслуживания или ремонта. Завод-производитель не несет ответственности и не компенсирует затраты, связанные со строительно-монтажными работами и наймом специальной техники при отсутствии свободного доступа к светильнику для его обслуживания или ремонта.
- Гарантийный срок – 36 месяцев с даты поставки светильника.
- Гарантийные обязательства не признаются в отношении изменения оттенков окрашенных поверхностей и пластиковых частей в процессе эксплуатации.
- Гарантийный срок на блоки резервного питания (поставляемые в комплекте с аккумуляторной батареей), а также на компоненты систем управления освещением (поставляемые без светильников), составляет 12 (двенадцать) месяцев с даты поставки.
- Световой поток в течение гарантийного срока сохраняется на уровне не ниже 70% от заявляемого номинального светового потока, значение коррелированной цветовой температуры и область допустимых значений коррелированной цветовой температуры в течение гарантийного срока – согласно приведенным в ГОСТ 34819-2021.
- Гарантия сохраняется в течение указанного срока при условии, что сборка, монтаж и эксплуатация светильников производится специально обученным техническим персоналом и в соответствии с паспортом на изделие.
- Срок службы светильников в нормальных климатических условиях при соблюдении правил монтажа и эксплуатации составляет:
8 лет – для светильников, корпус и/или оптическая часть (рассеиватель) которых изготовлены из полимерных материалов.
10 лет – для остальных светильников.
- Производитель оставляет за собой право на внесение изменений в конструкцию изделия улучшающие потребительские свойства. Кроме того, производитель не несет ответственности за возможные опечатки и ошибки, возникшие при печати.
- Хранение.
Светильники должны храниться в отопляемых и вентилируемых складах, хранилищах с кондиционированием воздуха, расположенных в любом макроклиматическом районе при температуре от +5 до +40°С и относительной влажности не более 80%.
NiCd, NiMh аккумуляторы: Температурный диапазон +5 до +40°С
При длительном хранении более полугода рекомендуется производить заряд аккумуляторов – 5 циклов заряда разряда.
Условия транспортирования светильников должны соответствовать группе “Ж” ГОСТ 23216.
Транспортировать в упаковке производителя любым видом транспорта при условии защиты от механических повреждений и непосредственного воздействия атмосферных осадков.

Свидетельство о приемке

Светильник соответствует ТУ 27.40.33-006-88466159-2019 и признан годным к эксплуатации. Светильник сертифицирован.

Информация о дате выпуска, контролере и упаковщике указана на титульном листе.

Завод-изготовитель: ООО "МГК "Световые Технологии"

Адрес завода-изготовителя: 390010,Россия, г. Рязань, ул. Магистральная д.10 а.

Дата продажи _____

Штамп магазина

Более подробную информацию Вы можете найти на нашем сайте www.LTcompany.com

Телефон бесплатной горячей линии

8 800 333-23-77

Жеткізілім жиынтығы

- Шамдал, дана - 1
- Төлқұжат, дана - 1
- Орам, дана - 1

Міндетті және жалпы мәліметтер

- жарға қондыратын прожектор, жартылай өткізгішті жарық көздерінде (жарық диодтарында) сырттай бөлмелерге сәулет-құрылыстық жарық түсіру үшін арналған.
- Шамшырақтың қуаттандыру көзін өндіруші немесе оның қызмет көрсету агенті арқылы ауыстырыға болады.
- Шам КО ТР ,ЕЭО ТР талаптарына сәйкес келеді.

Міндеті және жалпы мәліметтер

- Тоқ жүйесінде кернеу берген кезде шамшашырақпен ешқандай жұмыс жүргізуге болмайды.

- Қорғаныс жерге қосу қамтамасыз етілмеген шамшырақты эксплуатациялауға тыйым салынады.

- Шамшырақтың жұмыс орны жарық көзіне 0,5 м кем қашықтықтан қарау мүмкіндігін шектейтіндей орналасуы керек.

- Шашыратқышы бүлінген шамшырақты эксплуатациялауға тыйым салынады.

- Шамдалды түрлендіру, жөндеу немесе өздігінен бөлшектеу тыйым салынады. Жарамсыздығы байқала бастаған кезде шамдалды жеткізу желісінен өшіру керек және зауыт-өндірушіге немесе арнайы жөндеу мен қызмет көрсету орталықтарына көрсету керек. Жартылай өткізгіш Жарық көздеріндегі (жарықдиодты) шамдар аз қауіпті қатты тұрмыстық қалдықтарға жатады және Р 55102-2012 ГОСТ сәйкес кәдеге жаратылады.

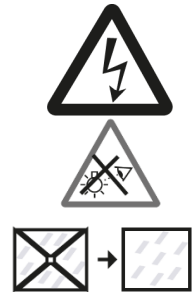

Пайдалану және орнату қондыру ережелері

Шамшырақтың пайдалану "Тұтынушылардың электр қондырғыларын техникалық пайдалану ережелеріне " сәйкес келу керек.

Орнату, шамды тазалау және компоненті ауыстыру тек тоқтан ажыратылған кезде жүргізуге болады. Шамшырақтың шашыратқышын ластанған сайын сабын ерітіндісінде суланған жұмсақ матамен тазалау қажет. Назар аударыңыз! Оптикалық элементтердің (линзалардың, шашыратқыштар мен жарық диодтардың) зақымдалуы мен ластануы шырағданның тиімділігінің азаюына және оның мерзімінен бұрын істен шығуына әкеп соқтырады.

1. Қолданылатын құрал-сайман.

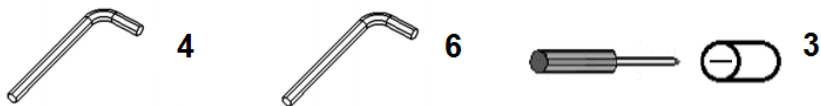

2. Желідегі қоректендіруді өшіру керек. Шамдалды орамадан алыңыз.

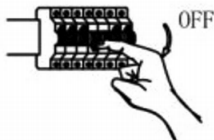

3. D аралықта орнатылған бетте саңылау тесіңіз. Бетте кронштейнді бекітіңіз, бекіткіш жиынтығы жеткізілім жиынтық құрамына кірмейді. Керекті қалыпта бұрамалармен шамдалды кронштейнге айқындап қойыңыз. Максималды ішке тарту күші: M5 бұрамасы үшін-8 Нм, M8 бұрамасы үшін-16 Нм.

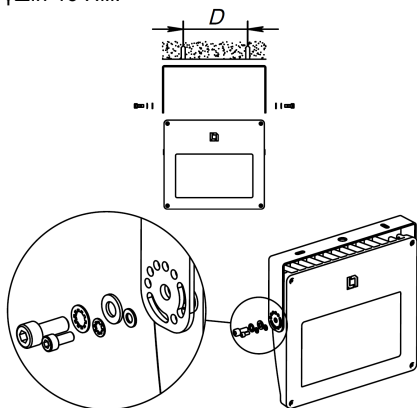

4.

4.1. Кабельдік біріктіргіш арқылы қосылуы (RGB нұсқаларынан басқа):

4.1.1. Желілік кабельді (max 2,5 мм²) тазалаңыз. Дөңгелек қималы сырттай диаметрі 7-12 мм болып келетін қуат көзі кабелін кабельдік біріктіргішке қосуға рұқсат етіледі.

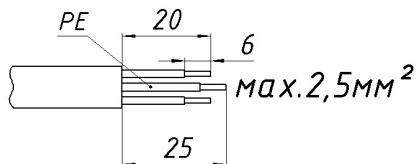

4.1.2. Біріктіргіш кабельдің екі жағынан муфтаны шешіңіз. Оларды шамдалдың желілік кабеліне және қуат көзі кабеліне орналастырыңыз.

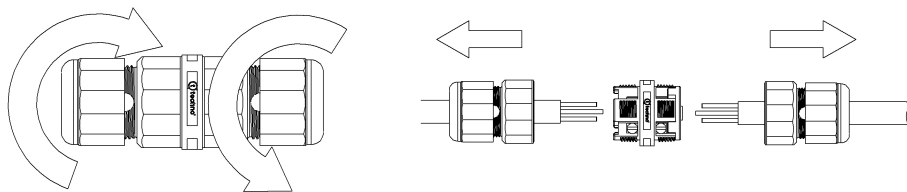

4.1.3. Біріктіргіш кабельдегі сымдарды берілген сұлбаға сәйкес қосыңыз. Созылу бұрамасының максималды күші-0,5 Нм. Біріктіргіш кабельді кейінгі жүйелікпен жинаңыз. 2,5 Нм күшімен муфтаны тартыңыз.

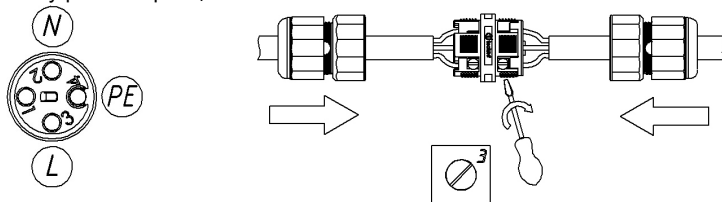

4.2. Шамдалды ішінен қосу (RGB нұсқаларынан басқа):

4.2.1. Бұраманы бұрай отырып шамдалдың қақпағын шешіңіз.

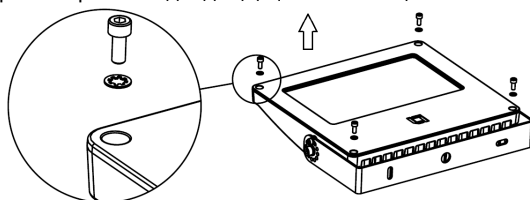

4.2.2. Желілік кабельді (max 2,5 мм²) тазалаңыз. Тұрқыдағы кабельдік енгізгіштен кабельді жүргізіңіз және сол жақта оны қысыңыз. Сыртқы диаметрі 6-10 мм болатын қуат көзі кабелін кабельдік енгізгішке қосуға болады. Көрсетілген кереғарлыққа сәйкес тоқ өткізгіш тарамды клемдік қалыпқа қосыңыз.

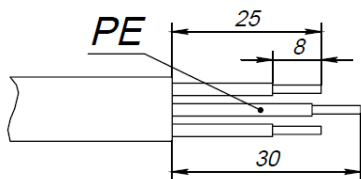

max. 2,5 мм²

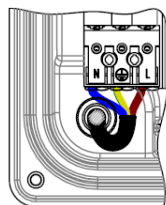

4.2.3. Бұраманы тарту арқылы шамдалдағы қақпақты нығайтыңыз. Максималды ішке тарту күші-6Нм.

4.3. RGB шырақтарын қосу:

4.3.1. Шырақтың сымдарын қажетті ұзындыққа қысқартып, көрсетілген кереғарлықты сақтай отырып, қуат желісіне қосыңыз.

1-сары-жасыл, 2-қоңыр, 3-көк, 4-қызыл, 5 - Қара.

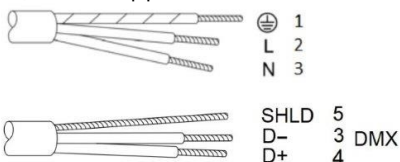

4.3.2. Қоректендіру және басқару кабелдерін қосу герметикалық қорапта немесе кабелді сыртқы оқшаулау бойынша қысатын және IP66-дан төмен емес қорғау дәрежесін қамтамасыз ететін коннекторда (жеткізу жинағына кірмейді) болуы тиіс. Қуат кабелінің диаметрі- (9 ± 1) мм, басқару кабелінің диаметрі - $(6\pm 0,5)$ мм.

4.3.3. "RGB үшін апаттық режим" - басқару кіреберісінде DMX 512 хаттамасы бойынша сигнал жоқ немесе шырақ ақаулы болатын режим. "Апаттық" режимде әрбір арнаның жарықтығы 100% - ға орнатылады.

5. Қажетті жағдайда шамдалды сақтандыру арқанымен нығайтыңыз. Сақтандыру арқаны жеткізілім жиынтығына кірмейді.

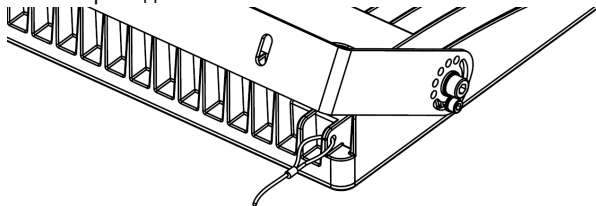

Шамшырақты орнату және қосу жұмыстарын маман - біліктілігі сәйкес электрмонтаждаушы орындауы керек.

Шамшырақтың габариттік және орнату өлшемдері

1.

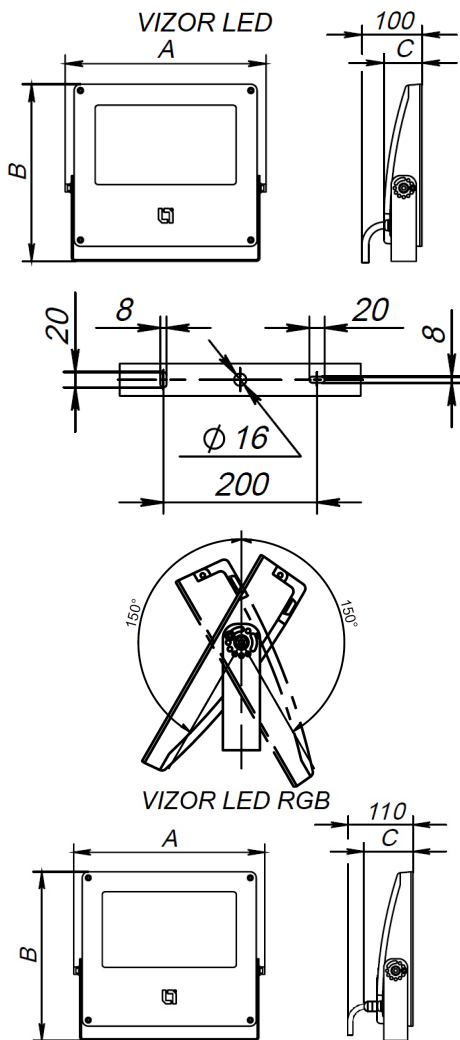

Қосу сызбасы

1. Шамдалдың қуаттандыру желісіне қосылу сызбасы.

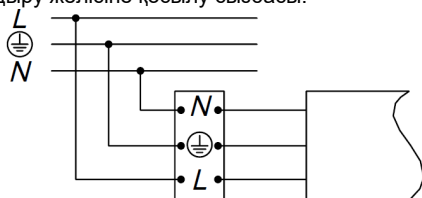

2. DMX жүйесі бойынша шырақты реттелетін драйвері бар қуат көзі желісіне қосу сұлбасы.

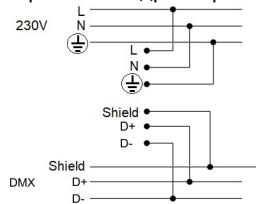

Кепілдік міндеттемелері

- Өндіруші зауыт кепілдік мерзім кезеңінде қалыпты пайдаланылған және орнату ережелері сақталған жағдайда сатып алушының кінәсінен тыс істен шыққан шамшырақты ақысыз жөндеуге немесе алмастыруға міндеттенеді.
- Шамшырақ қызмет көрсету құрылғысы боп табылады. Шамшырақты қондырғанда оның еркін қызмет көрсету немесе жөндеу кезіндегі кедергісіз қол жеткізуін қамтамасыз ету қажет. Өндіруші-зауыт шамшырақтың техникалық қызмет көрсету немесе жөндеу жұмыстарын өткізу үшін шамшыраққа еркін қол жеткізу болмаған кезде құрылыс жұмыстары немесе арнайы жабдықтарды жалдауға байланысты шығындарды өтемейді және оған жауапты емес.
- Кепілдік мерзімі - шамшырақ жеткізілген күннен бастап 36 ай.
- Кепілдік міндеттері эксплуатация барысында боялған беттің және пластик беттердің өзгеруіне орындалмайды.
- Резервтік қоректендіру блоктарының (аккумулятор батареясымен жинақта жеткізілетін), сонымен бірге жарықтандыруды басқару жүйесінің құраушыларының кепілдік мерзімі жеткізілген күннен бастап 12 (он екі) айды құрайды.
- Жарық ағыны кепілдік мерзімінің барысында ұсынылатын номинал жарық ағынынан 70% төмен емес деңгейінде сақталады, кепілдік мерзімінің барысында өзгертілген түс температурасының мәні және өзгертілген түс температурасының рұқсат етілген мәндерінің аумағы - МЕМСТ 34819-2021 келтірілген мәндерге сәйкес.
- Жинақтау, қондыру және қызмет көрсетуі өнімге берілген төлқұжатқа сәйкес келетін болса, кепілдік көрсетілген мерзімге дейін сақталынады.
- Қалыпты климаттық жағдайда монтаж және эксплуатация ережелерін орындаған кезде шамшырақтардың жарамдылық мерзімі келесідей болады:
8 жыл - корпусы және/немесе оптикалық бөлігі (шашыратқыш) полимер материалдан жасалған,
10 жыл - басқа шамдалдар үшін.
- Өндірушіде осы бұйымның құрылымына тұтыну қасиеттерін жақсарту мақсатында өзгерістер енгізу құқығы болады. Сонымен қатар, өндіруді баспа барысындағы баспа қателері мен басқа да қателер үшін жауапты болмайды.
- Сақтау және тасымалдау.
Шамдал жылытылатын және желдетілетін, ауаны баптайтын қоймаларда сақталуы тиіс,кез-келген макроклиматты аймақтарда температурасы +5 тан +40°C дейін және қатысты ылғалдылығы 80% көп емес жағдайда бейімделінген.
NiCd, NiMh аккумуляторлары: Температуралық диапазондары +5 до +40°C
Жарты жылдан астам уақытта сақтау үшін аккумулятор қуаттандыруы -5 қуатсыздандыру циклімен істен шығуы ұсынылады. Шамдалдарды тасымалдау шарттары МЕМСТ 23216 «Ж» тобымен сәйкес болуы қажет.
Кез келген тасымалмен өндірушінің қаптамасымен тасымалдауға болады, тек механикалық қауалардан сақтық және атмосфералық шөгудің етуінен шарты болған жағдайда.

Қабылдау туралы куәлік

Шырақ ТУ 27.40.33-006-88466159-2019 сәйкес және қолдануға жарамды болып табылды.Шырақ сертифицикатталған.

Шығарылған күні, бақылаушы және ораушы туралы ақпарат басты бетте көрсетілген.

Өндіруші зауыт: "МГК"ЖШҚ Жарық Технологиялары""

Өндіруші зауыттың мекен-жайы: 390010, Ресей, Рязань қ., Магистральная көш., 10 а үй.
Сату күні _____

Дүкен мөртаңбасы

Толық ақпаратты сіз біздің веб-сайтымызда www.LTcompany.com көре аласыз.

Тегін желісінің телефоны

8 800 099-77-70

04.12.2025 3:07:37