

УГОЛ ЛЕСТНИЧНЫЙ ГОРИЗОНТАЛЬНЫЙ LGL90-50 N

ИСПОЛЬЗУЕТСЯ ДЛЯ ИЗМЕНЕНИЯ НАПРАВЛЕНИЯ
КАБЕЛЬНОЙ ТРАССЫ В ГОРИЗОНТАЛЬНОЙ ПЛОСКОСТИ
ПОД УГЛОМ 90°.

ТИП СОЕДИНЕНИЯ: Сборка секций между собой только с помощью соединительных пластин LSP1-N (стр. 66). При монтаже следует использовать болт BTG8-16 и гайку с насечкой по 8 шт на каждое соединение.

ЕДИНИЦА ИЗМЕРЕНИЯ: Штука.

КРАТНОСТЬ: 1 шт.

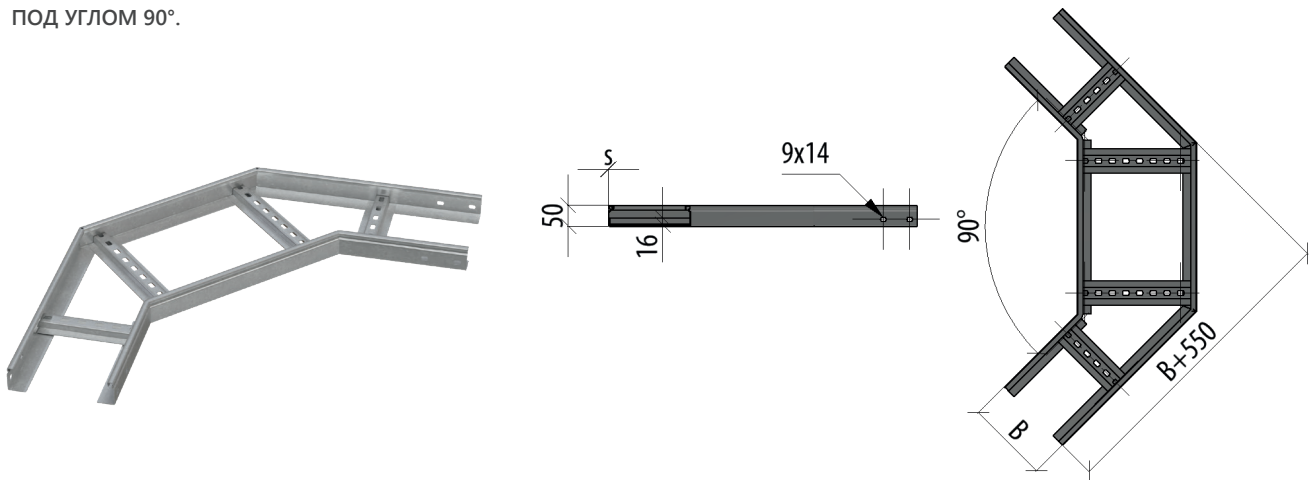

Артикул	Наименование	B	S	T	SZ	HD	RAL	INOX304	INOX316L
LGL90-50-100-1.2 N	Угол лестничный горизонтальный 90 гр. 50x100x1,2 мм N	100	1,2	2,23	L037381	L037555	L037465	L037642	L037747
LGL90-50-150-1.2 N	Угол лестничный горизонтальный 90 гр. 50x150x1,2 мм N	150		2,46	L037382	L037556	L037466	L037643	L037748
LGL90-50-200-1.2 N	Угол лестничный горизонтальный 90 гр. 50x200x1,2 мм N	200		2,68	L037383	L037557	L037467	L037644	L037749
LGL90-50-300-1.2 N	Угол лестничный горизонтальный 90 гр. 50x300x1,2 мм N	300		3,14	L037384	L037558	L037468	L037645	L037750
LGL90-50-400-1.2 N	Угол лестничный горизонтальный 90 гр. 50x400x1,2 мм N	400		3,59	L037385	L037559	L037469	L037646	L037751
LGL90-50-500-1.2 N	Угол лестничный горизонтальный 90 гр. 50x500x1,2 мм N	500		4,09	L037386	L037560	L037470	L037647	L037752
LGL90-50-600-1.2 N	Угол лестничный горизонтальный 90 гр. 50x600x1,2 мм N	600		4,49	L037387	L037561	L037471	L037648	L037753
LGL90-50-700-1.2 N	Угол лестничный горизонтальный 90 гр. 50x700x1,2 мм N	700		4,95	L037388	L037562	L037472	L037649	L037754
LGL90-50-800-1.2 N	Угол лестничный горизонтальный 90 гр. 50x800x1,2 мм N	800		5,40	L037389	L037563	L037473	L037650	L037755
LGL90-50-100-1.5 N	Угол лестничный горизонтальный 90 гр. 50x100x1,5 мм N	100		1,5	2,79	L033412	L037590	L037500	L037677
LGL90-50-150-1.5 N	Угол лестничный горизонтальный 90 гр. 50x150x1,5 мм N	150	3,07		L037416	L037591	L037501	L037678	L037783
LGL90-50-200-1.5 N	Угол лестничный горизонтальный 90 гр. 50x200x1,5 мм N	200	3,35		L014374	L012707	L033078	L037679	L037784
LGL90-50-300-1.5 N	Угол лестничный горизонтальный 90 гр. 50x300x1,5 мм N	300	3,93		L00599	L012712	L033079	L037680	L037785
LGL90-50-400-1.5 N	Угол лестничный горизонтальный 90 гр. 50x400x1,5 мм N	400	4,49		L06871	L013141	L033080	L037681	L037786
LGL90-50-500-1.5 N	Угол лестничный горизонтальный 90 гр. 50x500x1,5 мм N	500	5,11		L014373	L012708	L033081	L037682	L037787
LGL90-50-600-1.5 N	Угол лестничный горизонтальный 90 гр. 50x600x1,5 мм N	600	5,62		L02961	L01921	L033082	L037683	L037788
LGL90-50-700-1.5 N	Угол лестничный горизонтальный 90 гр. 50x700x1,5 мм N	700	6,18		L037417	L037592	L037502	L037684	L037789
LGL90-50-800-1.5 N	Угол лестничный горизонтальный 90 гр. 50x800x1,5 мм N	800	6,75		L037418	L037593	L037503	L037685	L037790
LGL90-50-100-2.0 N	Угол лестничный горизонтальный 90 гр. 50x100x2,0 мм N	100	2		3,58	L037441	L037618	L037530	L037712
LGL90-50-150-2.0 N	Угол лестничный горизонтальный 90 гр. 50x150x2,0 мм N	150		3,89	L037442	L037619	L037531	L037713	L037818
LGL90-50-200-2.0 N	Угол лестничный горизонтальный 90 гр. 50x200x2,0 мм N	200		4,21	L037443	L037620	L037532	L037714	L037819
LGL90-50-300-2.0 N	Угол лестничный горизонтальный 90 гр. 50x300x2,0 мм N	300		4,85	L037444	L037621	L037533	L037715	L037820
LGL90-50-400-2.0 N	Угол лестничный горизонтальный 90 гр. 50x400x2,0 мм N	400		5,49	L037445	L037622	L037534	L037716	L037821
LGL90-50-500-2.0 N	Угол лестничный горизонтальный 90 гр. 50x500x2,0 мм N	500		6,19	L037446	L037623	L037535	L037717	L037822
LGL90-50-600-2.0 N	Угол лестничный горизонтальный 90 гр. 50x600x2,0 мм N	600		6,73	L037447	L037624	L037536	L037718	L037823
LGL90-50-700-2.0 N	Угол лестничный горизонтальный 90 гр. 50x700x2,0 мм N	700		7,36	L037448	L037625	L037537	L037719	L037824
LGL90-50-800-2.0 N	Угол лестничный горизонтальный 90 гр. 50x800x2,0 мм N	800		7,99	L037449	L037626	L037538	L037720	L037825

SZ – оцинковка по методу Сендзимира
HD – горячий цинк

RAL – покраска в цвет палитры RAL
INOX – нержавеющая сталь

H – высота
A – исходная ширина

B – ширина перехода
L – длина

S – толщина
T – вес за кг/м