

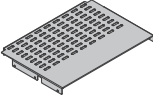
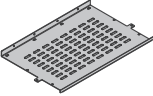
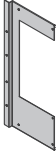

КОМПЛЕКТ СЕКЦИОНИРОВАНИЯ (ПОД ПЛАСТРОН) 2а-3а ДЛЯ АРМАТ АСВ

Инструкция по монтажу

FOO.04.00121-4.72.IM

FO-00-3AX1-P-XXX2-XXX3					
1	2	3	4	5	6
					 M6x10 6,2 Н·м
2x	2x	2x	1x	1x	47x*

*для артикула FO-00-3AGW-P-060-100: 51x

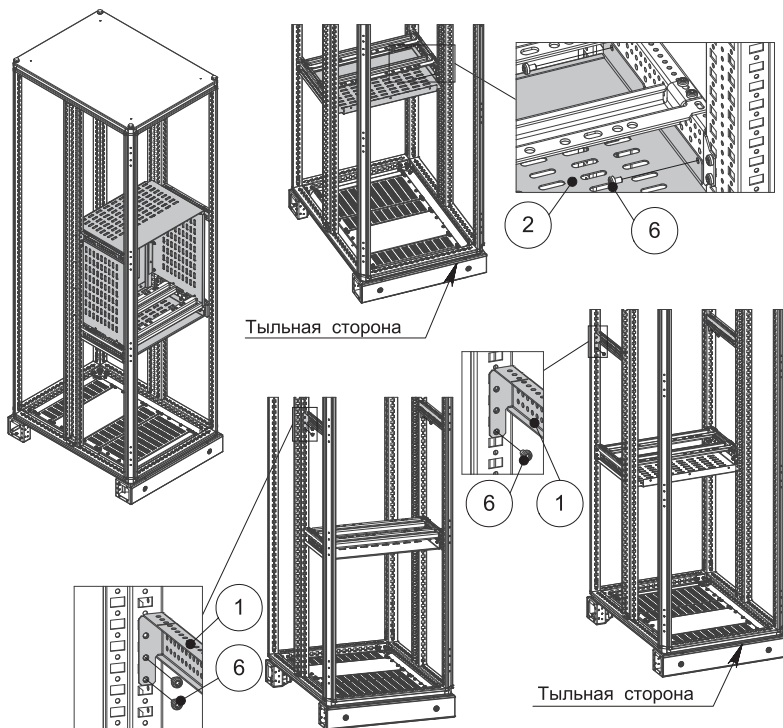

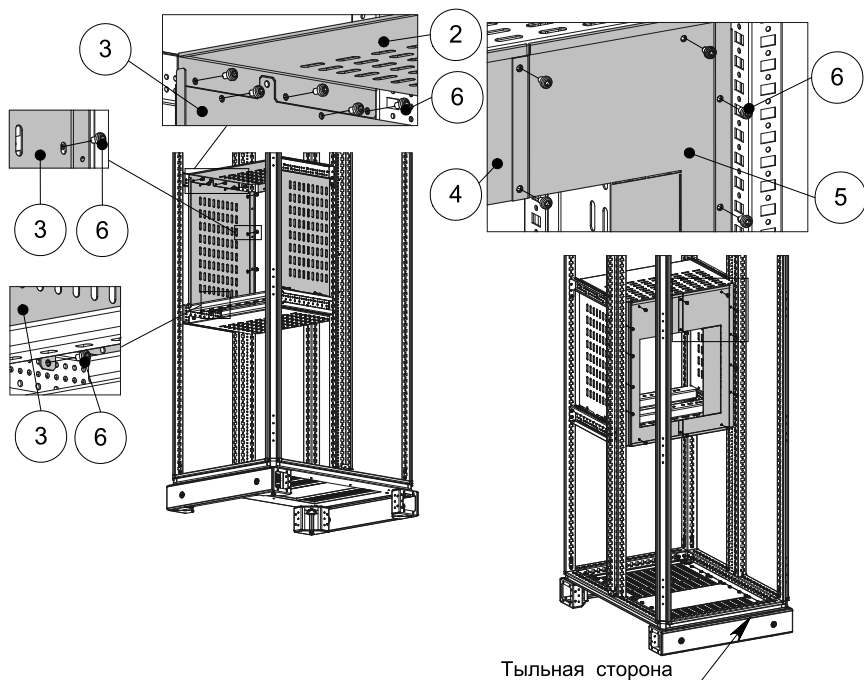

Произведено: ПАО «ИЭК ХОЛДИНГ»

Российская Федерация, 142100, Московская область, г.о. Подольск,
город Подольск, проспект Ленина, дом 107/49, офис 457

Адрес производства: 301030, Российская Федерация, Тульская область,
Ясногорский р-н, г. Ясногорск, ул. П. Добрынина, 1Б

Издание 1