

PROFILE 30L LED

Светильники стационарные / Стационарлы шамдалдар

(ru) Паспорт
(kaz) Төлқұжат

Дата выпуска _____

Контролер _____

Упаковщик _____

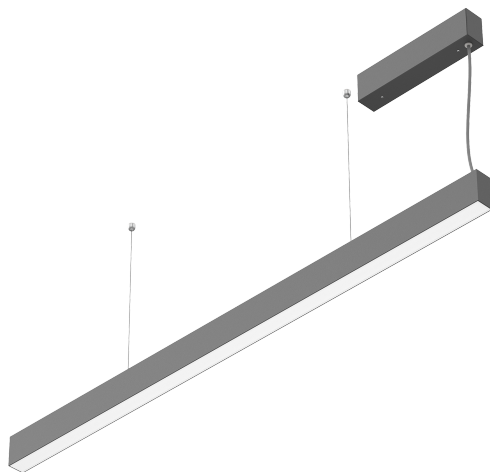

(ru)



Сделано в России

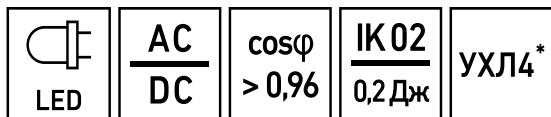

Артикул	Наименование	Исполнение	Мощность, Вт	Степень защиты (IP)	Класс защиты	КЦТ (в сфере)*, К	CRI, Ra	МКСП**	Световой поток, лм	Свет. отдача, лм/Вт	Коеф. пульс. св. пот							
Артикул	Атауы	Орындау	куаты, В	Қорғау дәрежесі (IP)	Қорғанғыс классы	КЦТ (салада)**, К	CRI, Ra	ЖМС***	Жарықтық ағын, лм	Жарық беру лм/Вт	Жар. ағ. пульст. коэф.							
1248017410	PROFILE 30L LED/P *	(1500) 940 BL	34	IP20	I	4000	>90	-	2200	65	<5%							
1248017430	PROFILE 30L LED/P *	(1800) 940 BL	40															
1248017890	PROFILE 30L LED/P *	(1800) 940 WH	40															
1248013060	PROFILE 30L LED/P	(600) 840 BL	14															
1248016280	PROFILE 30L LED/P	(700) 840 SL (low lumen)	8															
1248009560	PROFILE 30L P DR LED	1000 BL 4000K CRI90	22		II		4000		>90	-		1450	66					
1248008940	PROFILE 30L P LED	1000 BL 4000K										1400	64					
1248008950	PROFILE 30L P LED	1000 WH 4000K										1400	64					
1248025750	PROFILE 30L P LED	1200 4000K RAL7024	26									I	4000	>80	-	1700	65	<3%
1248005000	PROFILE 30L P LED	1200 BL 4000K																
1248000720	PROFILE 30L P LED	1200 SL 4000K																
1248007310	PROFILE 30L P LED	1200 SL 4000K DALI																
1248008910	PROFILE 30L P LED	1200 WH 4000K																

Рабочее напряжение питания DC,В	Рабочее напряжение питания AC,В	Угол рассеивания, °	Пусковой ток, А	Вр.импульса пуск.тока, мкс	Класс энергоэффективности	Масса, кг	Длина(A), мм	Ширина (B), мм	Высота(С), мм	Установочный размер (D), мм	Установочный размер (E), мм	
DC,В қуат көзінің жұмыстық кернеуі	AC,В қуат көзінің жұмыстық кернеуі	Шашырау бұрышы, °	Іске қосуды, А	Іске қосу тоғының импульс уақыты, мкс	Энергия тиімділігі классы	Салмағы, кг	Ұзындығы (А), мм	Ені (B), мм	Биіктігі (С), мм	Орнату өлшемі (D),мм	Орнату өлшемі (E),мм	
176-264	176-264	D120	25	250	A	3,1	1 516		68	1 200	38	
						3,75	1 818			1 818		
170-250	170-250		5	50	A+	1,25	610	38		615		
-	198-264		43	2,28								
176-264	176-264		25	250	A	2,1	1 014	60		900		
						2,85	1 212					1 014
						2,5	1 216					38

Артикул	Наименование	Исполнение	Мощность, Вт	Степень защиты (IP)	Класс защиты	КЦТ (в сфере)*, К	CRI, Ra	МКСЛ**	Световой поток, лм	Свет. отдача, лм/Вт	Коэф. пульс. св. пот
Артикул	Атауы	Орындау	қуаты, В	Қорғау дәрежесі (IP)	Қорғанғыс классы	КЦТ (салада)**, К	CRI, Ra	ЖМС***	Жарықтық ағын, лм	Жарық беру лм/Вт	Жар. ағ. пульс. коэф.
1248021290	PROFILE 30L P LED *	1500 3000K UGR DALI	32	IP20	I	3000	>80	-	2200	69	<5%
1248001290	PROFILE 30L P LED *	1500 4000K	34								
1248021280	PROFILE 30L P LED *	1500 4000K UGR	32								
1248021300	PROFILE 30L P LED *	1500 4000K UGR DALI									
1248006650	PROFILE 30L P LED *	1500 BL 4000K	34								
1248007320	PROFILE 30L P LED *	1500 BL 4000K DALI									
1248001280	PROFILE 30L P LED *	1800 4000K	40								
1248006670	PROFILE 30L P LED *	1800 BL 4000K									
1248008980	PROFILE 30L P LED	2000 BL 4000K	46								
1248008990	PROFILE 30L P LED	2000 WH 4000K									
1248001300	PROFILE 30L P LED *	2100 4000K	48								
1248006660	PROFILE 30L P LED *	2100 BL 4000K									
1248009830	PROFILE 30L P LED *	2100 BL 4000K CRI90									
1248006640	PROFILE 30L P LED *	2400 BL 4000K	56								
1248001260	PROFILE 30L P LED *	600 4000K	14								
1248009620	PROFILE 30L P LED *	600 WH 4000K		I							

Рабочее напряжение питания DC,В	Рабочее напряжение питания AC,В	Угол рассеивания, °	Пусковой ток, А	В.импульса пуск.тока, мкс	Класс энергоэффективности	Масса, кг	Длина(A), мм	Ширина (B), мм	Высота(С), мм	Установочный размер (D), мм	Установочный размер (E), мм	
DC,В қуат көзінің жұмыстық кернеуі	AC,В қуат көзінің жұмыстық кернеуі	Шашырау бұрышы, °	Іске қосылу уақыты, А	Іске қосу тоғының импульс уақыты, мкс	Энергия тиімділігі класы	Салмағы, кг	Ұзындығы (А), мм	Ені (B), мм	Биіктігі (С), мм	Орнату өлшемі (D),мм	Орнату өлшемі (E),мм	
176-264	176-264	D120	25	250	A	3,6	1 514	60	68	1 200	235	
						3,1	1 516	38			38	
						3,6	1 514	60			235	
						3,1	1 516					
						3,75	1 818				1 818	
						4,2	2 018	38			2 018	38
						4,4	2 118				2 118	
			30			5	2 420			1 800	-	
170-250	170-250		5	50		1,25	610			615	38	
										610		

Артикул	Наименование	Исполнение	Мощность, Вт	Степень защиты (IP)	Класс защиты	КЦТ (в сфера)*, К	CRI, Ra	МКСЛ**	Световой поток, лм	Свет. отдача, лм/Вт	Коэф. пульс. св. пот	
Артикул	Атауы	Орындау	қуаты, В	Қорғау дәрежесі (IP)	Қорғанғыс классы	КЦТ (салада)**, К	CRI, Ra	ЖМС***	Жарықтық ағын, лм	Жарық беру лм/Вт	Жар. ағ. пульст. коэф.	
1248001500	PROFILE 30L P LED	700 3000K DALI	16	IP20	I	3000	>80	-	1000	63	<5%	
1248001620	PROFILE 30L P LED	900 3000K	22									4000
1248001270	PROFILE 30L P LED *	900 4000K										
1248003140	PROFILE 30L P LED	900 BL 3000K										
1248006630	PROFILE 30L P LED	900 BL 4000K				70						4000
1248025740	PROFILE 30L P LED	L1200/600 4000K RAL7024	56	3500								
1248002980	PROFILE 30L P LED *	WH 2400 4000K										
1248028830	PROFILE 30L/P	(1000) 840 WH DALI	22	IP54	II	3000	>90	1400	64			
1248028000	PROFILE 30L/P	(1200) 830 WH IP54	26							5000		
1248024980	PROFILE 30L/P	(1200) 850 SL									3000	
1248029350	PROFILE 30L/P	(1200) 930 BK										65
1248019960	PROFILE 30L/P	(1200) 930 WH										
1248022910	PROFILE 30L/P	(1800) 940 BK EM	40	IP20	4000	2600						
1248022920	PROFILE 30L/P	(1800) 940 WH EM										
1248018350	PROFILE 30L/P *	(500) 840 BL IP54/IP20	14	IP20	I	3000	>80	900	64			
1248020210	PROFILE 30L/P	(600) 830 BL								850	61	

Рабочее напряжение питания DC,В	Рабочее напряжение питания AC,В	Угол рассеивания, °	Пусковой ток, А	В.импульса пуск.тока, мкс	Класс энергоэффективности	Масса, кг	Длина(A), мм	Ширина (B), мм	Высота(C), мм	Установочный размер (D), мм	Установочный размер (E), мм				
DC,В қуат көзінің жұмыстық кернеуі	AC,В қуат көзінің жұмыстық кернеуі	Шашырау бұрышы, °	Іске қосылуға, А	Іске қосу тоғының импульс уақыты, мкс	Энергия тиімділігі класы	Салмағы, кг	Ұзындығы (А), мм	Ені (В), мм	Биіктігі (С), мм	Орнату өлшемі (D),мм	Орнату өлшемі (E),мм				
175-250	170-250	D120	5	50	А	1,45	715	38	68	715	38				
176-264	176-264		25	250		1,9	916			916					
			30			2,1	1 014			1 014					
			5			2 420	1 800			-					
			25			2,1	1 014			1 014					
142-431	100-305		50	300		2,5	1 216			1 216					
176-264	176-264		25	250		3,75	1 818			1 818					
-	198-264		16	208		1,25	610			615					
170-250	170-250		5	50											

Артикул	Наименование	Исполнение	Мощность, Вт	Степень защиты (IP)	Класс защиты	КЦТ (в сфере)*, К	CRI, Ra	МКСЛ**	Световой поток, лм	Свет. отдача, лм/Вт	Коеф. пульс. св. пот
Артикул	Атауы	Орындау	куаты, В	Қорғау дәрежесі (IP)	Қорғанғыс классы	КЦТ (салалада)**, К	CRI, Ra	ЖМСЛ***	Жарықтық ағын, лм	Жарық беру лм/Вт	Жар. аг. пульст. коэф.
1248023320	PROFILE 30L/P *	(600) 840 BK	14	IP20	I	4000	>80	-	900	64	<5%
1248018400	PROFILE 30L/P	(600) 840 RAL100 1			II						
1248018410	PROFILE 30L/P	(600) 840 RAL703 2			I						
1248030430	PROFILE 30L/P	(600) 940 BK			I						
1248030440	PROFILE 30L/P	(900) 940 BK	22				>90		850	61	
1248021320	PROFILE 60H P LED *	(750x750) 4000K BL	49				>80		4350	89	

ГУ Примечания:

- ** КЦТ (в сфере) - коррелированная цветовая температура излучения светильника, измеренная в интегрирующей сфере.
- *** МКСЛ- максимальное количество светильников в линии.
- Допустимое отклонение величин: мощности, светового потока, массы от номинальных значений составляет $\pm 5\%$.
- Допустимое отклонение значений КЦТ от номинального значения составляет $\pm 300\text{K}$.
- Светильники рассчитаны для работы в сети переменного тока 230 В, 50-60 Гц ($\pm 0,4$ Гц) и постоянного тока 230 В.
- Светильники PROFILE 30L LED/P (700) 840 SL (low lumen), PROFILE 30L/P (500) 840 BL IP54/IP20 рассчитаны для работы в сети переменного тока 230 В, 50-60 Гц ($\pm 0,4$ Гц).
- Питающая сеть должна быть защищена от коммутационных и грозовых импульсных помех.
- Качество электроэнергии должно соответствовать ГОСТ 32144-2013.
- Для светильников с блоком резервного питания: Батарея поддерживает работу светильника не менее 1 ч. при аварийном отключении питающего напряжения.
- Световой поток при этом составляет 10% от номинального.
- Световой поток в аварийном режиме, указанный в %, является процентным содержанием от номинального потока.
- Климатическое исполнение УХЛ4* соответствует ГОСТ 15150-69, ниже рабочее значение окружающего воздуха $+5^{\circ}\text{C}$.
- *Для этих светильников значение допустимой окружающей температуры следующее:

Рабочее напряжение питания DC, В	Рабочее напряжение питания AC, В	Угол рассеивания, °	Пусковой ток, А	В. импульса пуск. тока, мкс	Класс энергоэффективности	Масса, кг	Длина (А), мм	Ширина (В), мм	Высота (С), мм	Установочный размер (D), мм	Установочный размер (Е), мм
DC, В қуат көзінің жұмыстық кернеуі	AC, В қуат көзінің жұмыстық кернеуі	Шашырау бұрышы, °	Іске қосытғы, А	Іске қосу тоғының импульс уақыты, мкс	Энергия тиімділігі класы	Салмағы, кг	Ұзындығы (А), мм	Ені (В), мм	Биіктігі (С), мм	Орнату өлшемі (D), мм	Орнату өлшемі (Е), мм
170-250	170-250	D120	5	50	A	1,25	610	38	68	615	38
176-264	176-264		25		B	1,9	916			916	
		30	250	A+	5,7	2 418	60	2 418	60		

- PROFILE 30L LED/P (1500) 940 BL 0°C..+40°C
- PROFILE 30L LED/P (1800) 940 BL 0°C..+40°C
- PROFILE 30L LED/P (1800) 940 WH 0°C..+40°C
- PROFILE 30L P LED 1500 3000K UGR DALI 0°C..+40°C
- PROFILE 30L P LED 1500 4000K 0°C..+40°C
- PROFILE 30L P LED 1500 4000K UGR 0°C..+40°C
- PROFILE 30L P LED 1500 4000K UGR DALI 0°C..+40°C
- PROFILE 30L P LED 1500 BL 4000K 0°C..+40°C
- PROFILE 30L P LED 1500 BL 4000K DALI 0°C..+40°C
- PROFILE 30L P LED 1800 4000K 0°C..+40°C
- PROFILE 30L P LED 1800 BL 4000K 0°C..+40°C
- PROFILE 30L P LED 2100 4000K 0°C..+40°C
- PROFILE 30L P LED 2100 BL 4000K 0°C..+40°C
- PROFILE 30L P LED 2100 BL 4000K CRI90 0°C..+40°C
- PROFILE 30L P LED 2400 BL 4000K 0°C..+40°C
- PROFILE 30L P LED 600 4000K 0°C..+40°C
- PROFILE 30L P LED 600 WH 4000K 0°C..+40°C
- PROFILE 30L P LED 900 4000K 0°C..+40°C
- PROFILE 30L P LED WH 2400 4000K 0°C..+40°C
- PROFILE 30L/P (500) 840 BL IP54/IP20 0°C..+40°C
- PROFILE 30L/P (600) 840 BK 0°C..+40°C
- PROFILE 60H P LED (750x750) 4000K BL 0°C..+40°C
- Степень IP соответствует ГОСТ IEC 60598-1-2017.
- Тип рассеивателя: Рассеиватель из поликарбоната.

- Подробнее об указанных в таблице размерах светильника смотрите в разделе "Габаритные и установочные размеры светильника".
- Все параметры светильников указаны при номинальном напряжении питания и нормальных условиях эксплуатации.

КәЗ Ескертулер:

- КТТ (сферада)-шырақтың сәулеленуіндегі корреляцияланған түстік температурасы, интегралданған сферада өлшенген.
- ЖМС*** - желідегі максималды саны
- Шаманың ауытқу шегі: қуат, жарық ағыны, мөлшері номиналды маңыздың $\pm 5\%$ құрайды.
- КЦТ маңызының ауытқу шегі номиналды маңыздың $\pm 300\text{K}$ құрайды.
- Шамшырақтар 230 В, 50-60 Гц ($\pm 0,4$ Гц) айнымалы тоқ желісінде, 230 В тұрақты ток желісінде жүйесінде жұмыс жасауға есептелінген.
- PROFILE 30L LED/P (700) 840 SL (low lumen), PROFILE 30L/P (500) 840 BL IP54/IP20 шамшырақтар айнымалы ток 230 В, 50-60 Гц ($\pm 0,4$ Гц) жүйесінде жұмыс жасауға есептелінген.
- Қуаттандыру желісі коммуникациялық және найзағай кедергілерінен қорғанылуы тиіс.
- Электр энергиясының сапасы ГОСТ 32144-2013 сәйкес келуі керек.
- Резервтік қоректендіру блогы бар шамшырақтар үшін: қоректендіруші кернеудің апаттық ажырату кезінде батарея шамшырақтың жұмысын 1 сағат кемінде қамтамасыз етеді.
- Осындай жағдайда жарық ағыны номиналды ағынынан 10% құрайды.
- % көрсетілген апаттық режимдегі жарық ағыны номинал ағынның пайыздық мөлшері болып табылады.
- Ауа райының мәні УХЛ4* 15150-69 MEMCT-іне, қоршаған ауаның төмен жұмыс мәні $+5^{\circ}\text{C}$.
- *Осы шамшырақтар үшін рұқсат етілген қоршаған температуралық нұсқаулар келесі болады:
- PROFILE 30L LED/P (1500) 940 BL $0^{\circ}\text{C}..+40^{\circ}\text{C}$
- PROFILE 30L LED/P (1800) 940 BL $0^{\circ}\text{C}..+40^{\circ}\text{C}$
- PROFILE 30L LED/P (1800) 940 WH $0^{\circ}\text{C}..+40^{\circ}\text{C}$
- PROFILE 30L P LED 1500 3000K UGR DALI $0^{\circ}\text{C}..+40^{\circ}\text{C}$
- PROFILE 30L P LED 1500 4000K $0^{\circ}\text{C}..+40^{\circ}\text{C}$
- PROFILE 30L P LED 1500 4000K UGR $0^{\circ}\text{C}..+40^{\circ}\text{C}$
- PROFILE 30L P LED 1500 4000K UGR DALI $0^{\circ}\text{C}..+40^{\circ}\text{C}$
- PROFILE 30L P LED 1500 BL 4000K $0^{\circ}\text{C}..+40^{\circ}\text{C}$
- PROFILE 30L P LED 1500 BL 4000K DALI $0^{\circ}\text{C}..+40^{\circ}\text{C}$
- PROFILE 30L P LED 1800 4000K $0^{\circ}\text{C}..+40^{\circ}\text{C}$
- PROFILE 30L P LED 1800 BL 4000K $0^{\circ}\text{C}..+40^{\circ}\text{C}$
- PROFILE 30L P LED 2100 4000K $0^{\circ}\text{C}..+40^{\circ}\text{C}$
- PROFILE 30L P LED 2100 BL 4000K $0^{\circ}\text{C}..+40^{\circ}\text{C}$
- PROFILE 30L P LED 2100 BL 4000K CRI90 $0^{\circ}\text{C}..+40^{\circ}\text{C}$
- PROFILE 30L P LED 2400 BL 4000K $0^{\circ}\text{C}..+40^{\circ}\text{C}$
- PROFILE 30L P LED 600 4000K $0^{\circ}\text{C}..+40^{\circ}\text{C}$
- PROFILE 30L P LED 600 WH 4000K $0^{\circ}\text{C}..+40^{\circ}\text{C}$
- PROFILE 30L P LED 900 4000K $0^{\circ}\text{C}..+40^{\circ}\text{C}$
- PROFILE 30L P LED WH 2400 4000K $0^{\circ}\text{C}..+40^{\circ}\text{C}$
- PROFILE 30L/P (500) 840 BL IP54/IP20 $0^{\circ}\text{C}..+40^{\circ}\text{C}$
- PROFILE 30L/P (600) 840 BK $0^{\circ}\text{C}..+40^{\circ}\text{C}$
- PROFILE 60H P LED (750x750) 4000K BL $0^{\circ}\text{C}..+40^{\circ}\text{C}$
- Қорғау дәрежесі IP, MEMCT IEC 60598-1-2017 сәйкес келеді.
- Қорғаныш шыны түрі: поликарбонаттан жасалған шашыратқыш.
- Кестеде көрсетілген шамдалдың өлшемдері туралы толығырақ мәліметті "Шамдалдың габариттік және орнату өлшемдері" бөлімінен қараңыз.

- Шырақтардың барлық параметрлері қуат көзінің номиналды кернеуінде және пайдаланудың қалыпты жағдайларында көрсетілген.

Комплект поставки

- Светильник, шт - 1
- Паспорт, шт - 1
- Упаковка, шт - 1
- Комплект подвесов, шт - 1

Назначение и общие сведения

- Светильник подвесной, на полупроводниковых источниках света (светодиодах) предназначен для общего освещения административно-общественных помещений.
- Источник света, содержащийся в светильнике, может быть заменен только производителем или его сервисным агентом.
- Светильник соответствует требованиям ТР ТС и ТР ЕАЭС.
- Для светильников, управляемых по DALI протоколу, регулирование светового потока осуществляется в диапазоне от 1 до 100%.

Указания по технике безопасности

- Не производить никаких работ со светильником при поданном на него напряжении.

- Запрещается эксплуатация светильника без защитного заземления (для светильников с I классом защиты).

- Рабочее положение светильника должно исключать возможность смотреть на источник света с расстояния менее 0,5 м.

- Запрещается эксплуатация светильника с поврежденным рассеивателем.



Запрещается самостоятельно производить разборку, ремонт или модификацию светильника. В случае возникновения неисправности необходимо сразу отключить светильник от питающей сети и обратиться на завод-изготовитель или в специализированную службу по ремонту и обслуживанию светильников.

Светильники на полупроводниковых источниках света (светодиодах) относятся к малоопасным твердым бытовым отходам и утилизируются в соответствии с ГОСТ Р 55102-2012.

Правила эксплуатации и установка

Эксплуатация светильника должна производиться в соответствии с «Правилами технической эксплуатации электроустановок потребителей». Установку, чистку светильника и замену компонентов производить только при отключенном питании. Очистку рассеивателя светильника производить по мере его загрязнения, мягкой тканью, смоченной в мыльном растворе. Внимание! Повреждение и загрязнение оптических элементов (линз, рассеивателей и светодиодов) приводит к уменьшению эффективности и преждевременному выходу светильника из строя.

1. Используемый инструмент

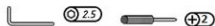

2. Отключить питание в сети. Зачистить сетевые провода.

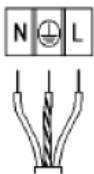

3. Распаковать светильник.

4. Для установки светильника на систему тросовых подвесов:

4.1. Установить на опорную поверхность тросовые подвесы. Расстояние между тросовыми подвесами не должно превышать 1,2 м. Завести концы тросовых подвесов в гриппера, установленные в корпусе.

Внимание! При заведении конца тросового подвеса в гриппера, установленные в паз на корпусе светильника, обратить внимание и исключить попадание троса в отверстия в корпусе.

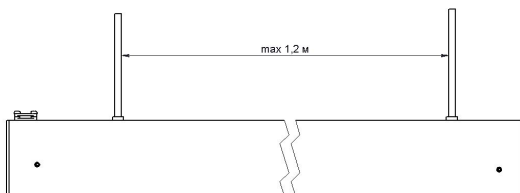
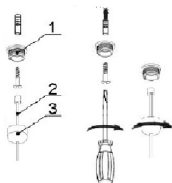

4.2. "Снять крышку с потолочной чашки. Закрепить пластик с драйверами на опорной поверхности. Подвести питающий провод через паз в чашке потолочной и подключить к коннектору соблюдая полярность. Установить на место крышку чашки потолочной, закрепив ее винтами. Расположение потолочной чашки должно быть максимально перпендикулярно, относительно питающего кабеля светильник-потолочная чашка."

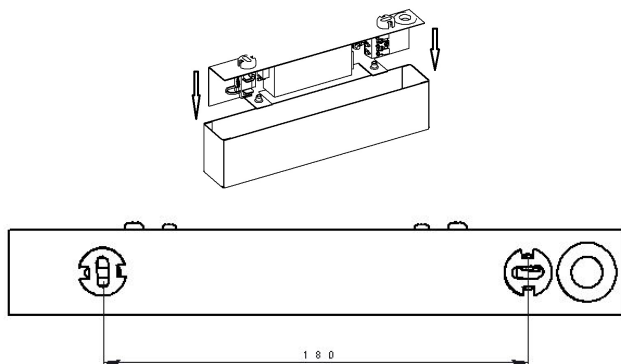

4.3. Отрегулировать положение светильника.

4.4. Внимание! При наличии затемнения световой области, произвести демонтаж рассеивателя, отрегулировать положение панели кластеров и установить обратно рассеиватель.

5. При использовании блока резервного питания подключение осуществляется следующим образом:

5.1. Провода питания подключить к клеммной колодке в соответствии с указанной полярностью на клеммы L1, N1.

5.2. Подключить к контактным зажимам L2, N2 питающие провода, обеспечивающие непрерывный заряд батареи.

5.3. После первого подключения светильника к сети рекомендуется оставить светильник во включенном состоянии на 24 часа, для подзарядки аккумуляторной батареи.

5.4. Внимание! При длительном отключении светильника от сети (более 7 дней), необходимо отключать аккумулятор для предотвращения разряда аккумулятора.

5.5. Проверочные испытания: Нажать и удерживать кнопку TEST на торце светильника. Для возврата в рабочий режим необходимо отпустить кнопку TEST.

5.6. При необходимости замены (отключении) аккумуляторной батареи необходимо: снять крышку чашки потолочной, выкрутив 2 винта.

Установку и подключение светильника должен выполнять специалист –электромонтажник, соответствующей квалификации.

Габаритные и установочные размеры светильника

1.



Схема подключения

1. Схема подключения светильника к питающей сети.



2. Схема подключения светильника к питающей сети.

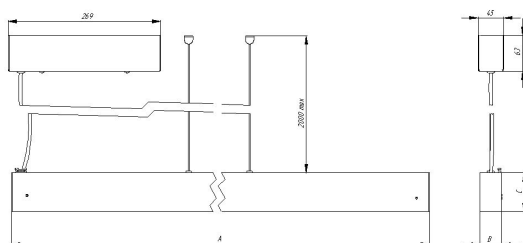
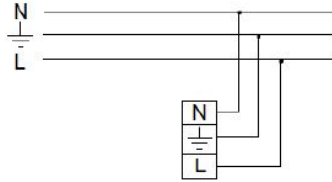
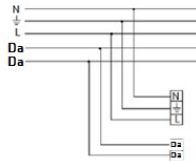

3. Схема подключения светильника к питающей сети с блоком резервного питания.

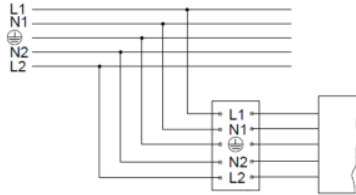

Гарантийные обязательства

- Завод-изготовитель обязуется безвозмездно отремонтировать или заменить светильник вышедший из строя не по вине покупателя в условиях нормальной эксплуатации, в течение гарантийного срока.
- Светильник является обслуживаемым прибором. При установке светильника необходимо предусмотреть возможность свободного доступа для его обслуживания или ремонта. Завод-производитель не несет ответственности и не компенсирует затраты, связанные со строительными-монтажными работами и наймом специальной техники при отсутствии свободного доступа к светильнику для его обслуживания или ремонта.
- Гарантийный срок – 60 месяцев с даты поставки светильника.
- Гарантийные обязательства не признаются в отношении изменения оттенков окрашенных поверхностей и пластиковых частей в процессе эксплуатации.
- Гарантийный срок на блоки резервного питания (поставляемые в комплекте с аккумуляторной батареей), а также на компоненты систем управления освещением (поставляемые без светильников), составляет 12 (двенадцать) месяцев с даты поставки.
- Световой поток в течение гарантийного срока сохраняется на уровне не ниже 70% от заявляемого номинального светового потока, значение коррелированной цветовой температуры и область допустимых значений коррелированной цветовой температуры в течение гарантийного срока - согласно приведенным в ГОСТ 34819-2021.
- Гарантия сохраняется в течение указанного срока при условии, что сборка, монтаж и эксплуатация светильников производится специально обученным техническим персоналом и в соответствии с паспортом на изделие.
- Срок службы светильников в нормальных климатических условиях при соблюдении правил монтажа и эксплуатации составляет:
 - 8 лет – для светильников, корпус и/или оптическая часть (рассеиватель) которых изготовлены из полимерных материалов.
 - 10 лет – для остальных светильников.

- Производитель оставляет за собой право на внесение изменений в конструкцию изделия улучшающие потребительские свойства. Кроме того, производитель не несет ответственности за возможные опечатки и ошибки, возникшие при печати.
- Хранение.
Светильники должны храниться в отапливаемых и вентилируемых складах, хранилищах с кондиционированием воздуха, расположенных в любом макроклиматическом районе при температуре от +5 до +40°С и относительной влажности не более 80%.
NiCd, NiMh аккумуляторы: Температурный диапазон +5 до +40°С
При длительном хранении более полугода рекомендуется производить заряд аккумуляторов – 5 циклов заряда-разряда.
Условия транспортирования светильников должны соответствовать группе “Ж” ГОСТ 23216.
Транспортировать в упаковке производителя любым видом транспорта при условии защиты от механических повреждений и непосредственного воздействия атмосферных осадков.
- Перед вводом светильника в эксплуатацию, с установленным в него блоком аварийного питания, желательно провести 3-4 цикла заряда-разряда батареи для достижения номинальной емкости аккумулятора.
Длительность зарядки 24 часа при нормируемой окружающей температуре и номинальном напряжении питания.
При последующей эксплуатации, для обеспечения более длительного срока работы аккумуляторной батареи, рекомендовано с периодичностью один раз в полгода проводить тренировку, заряд - разряд аккумуляторной батареи.

Свидетельство о приемке

Светильник соответствует ТУ 27.40.25-015-88466159-2019 и признан годным к эксплуатации.
Светильник сертифицирован.

Информация о дате выпуска, контролере и упаковщике указана на титульном листе.

Завод-изготовитель: ООО "МГК "Световые Технологии"

Адрес завода-изготовителя: 390010, Россия, г. Рязань, ул. Магистральная д.10 а.

Дата продажи _____

Штамп магазина

Более подробную информацию Вы можете найти на нашем сайте www.LTcompany.com

Телефон бесплатной горячей линии

8 800 333-23-77

Жеткізілім жиынтығы

- Шамдал, дана - 1
- Төлқұжат, дана - 1
- Орам, дана - 1
- Аспалар жиынтығы, дана - 1

Міндетті және жалпы мәліметтер

- аспалы шамшырақ, жартылай өткізгішті жарық көздерінде (жарық диодтарында) өкімшілік-қоғамдық үй-жайларды жалпы жарықтандыру үшін арналған.
- Шамшырақтың қуаттандыру көзін өндіруші немесе оның қызмет көрсету агенті арқылы ауыстырыға болады.
- Шам КО ТР ,ЕЭО ТР талаптарына сәйкес келеді.
- DALI хаттамасымен басқарылатын шырақтар үшін жарық ағынының реттелімі 1 мен 100 % диапазонында орындалады.

Міндеті және жалпы мәліметтер

- Тоқ жүйесінде кернеу берген кезде шамшашырақпен ешқандай жұмыс жүргізуге болмайды.

Қорғаныс жерге қосу қамтамасыз етілмеген шамшырақты эксплуатациялауға тыйым салынады.(I кластағы қорғаныс шамшырақтар үшін).

- Шамшырақтың жұмыс орны жарық көзіне 0,5 м кем қашықтықтан қарау мүмкіндігін шектейтіндей орналасуы керек.

- Шашыратқышы бүлінген шамшырақты эксплуатациялауға тыйым салынады.

Шамдалды түрлендіру, жөндеу немесе өздігінен бөлшектеу тыйым салынады.Жарамсыздығы байқала бастаған кезде шамдалды жеткізу желісінен өшіру керек және зауыт-өндірушіге немесе арнайы жөндеу мен қызмет көрсету орталықтарына көрсету керек.

- Жартылай өткізгіш Жарық көздеріндегі (жарықдиодты) шамдар аз қауіпті қатты тұрмыстық қалдықтарға жатады және Р 55102-2012 ГОСТ сәйкес кәдеге жаратылады.



Пайдалану және орнату қондыру ережелері

Шамшырақтың пайдалану "Тұтынушылардың электр қондырғыларын техникалық пайдалану ережелеріне " сәйкес келу керек.

Орнату, шамды тазалау және компоненті ауыстыру тек тоқтан ажыратылған кезде жүргізуге болады. Шамшырақтың шашыратқышын ластанған сайын сабын ерітіндісінде суланған жұмсақ матамен тазалау қажет. Назар аударыңыз! Оптикалық элементтердің (линзалардың, шашыратқыштар мен жарық диодтардың) зақымдалуы мен ластануы шырағданның тиімділігінің азаюына және оның мерзімінен бұрын істен шығуына әкеп соқтырады.

1. Қолданыстағы құрылғы



2. Желідегі қуат көзін өшіріңіз. Желілік сымдарды тазалаңыз.

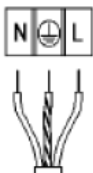

3. Шамдалды орамадан

4. Кабель ілгіштерінде шамдарды орнату үшін:

4.1. Сүйеніш бетке арқандық ілгішті орнатыңыз. Арқандық ілгіштің арақашықтығы 1,2м-ден аспау керек. Грипперде арқандық ілгіштің соңдарын жүргізіңіз, олар тұрқыда орналасқан.

Назар аударыңыз! Гриппердегі арқанды ілгіштің соңын бастағанда, шырақтың тұрқысындағы пазда орнатылған, арқанның тұрқыдағы тесікке түсуін болдырмау және назар аудару қажет.

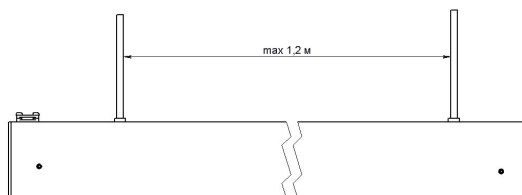
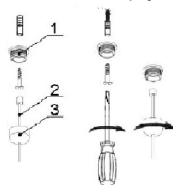

4.2. "Төбелік айшанақтан қақпақты шешіңіз. Сүйеніш бетте құйылмашықты драйверлермен бекітіңіз. Қуат беруші сымын төбелік айшанақтағы науаша арқылы жүргізіңіз және кереғарлыққа сәйкес коннекторды қосыңыз. Төбелік айшанақтың қақпағын орнына орнатыңыз, оларды бұрамамен бекіте отырып. Төбелік айшанақтың орналасуы максималды перпендикуляр болу керек, қуат беруші кабельді шамдал-төбелік айшанақ қатысты. "

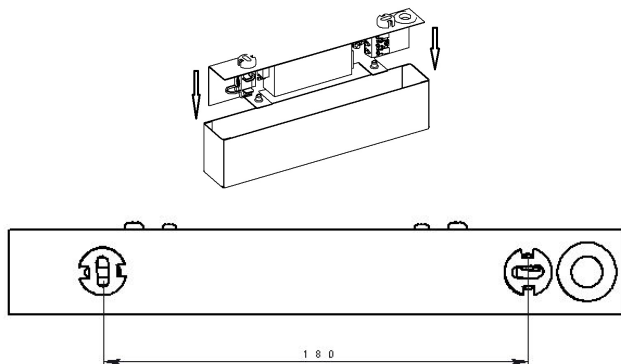

4.3. Шамал күйін қадағалаңыз.

4.4. Назар аударыңыз! Жарық аймағы қараңғыланса, диффузорды бөлшектеңіз, кластерлік панельдің орнын реттеңіз және диффузорды қайта орнатыңыз.

5. Сақтық қорек беру көзінің блогын пайдаланғанда қосу келесі түрде жүзеге асады:

5.1. Қорек көзінің сымдарын клеммалық қалыпқа көрсетілген полярлыққа сай L1, N1 клеммаларына қосыңыз.

5.2. L2, N2 түйіскен қысқыштарына батареяның үздіксіз зарядын қамтамсыз ететін қорек көзі сымдарын қосыңыз.

5.3. Желіге шырақ бірінші рет қосылған соң шырақты қосулы түрде 24 сағат қалдырып қою ұсынылады, аккумуляторлық батарея қуаттандырылуы үшін.

5.4. Назар аударыңыз! Шырақтың желіде ұзақ уақыт бойы өшірілуі кезінде (7 күннен көп болса) аккумулятор зарядының бітуін болдырмас үшін аккумуляторды өшіру қажет.

5.5. Тексеру сынақтары: Шырақтың бүйіржағында TEST батырмасын басыңыз және ұстап тұрыңыз. Жұмыс режиміне қайту үшін TEST батырмасын жіберу керек.

5.6. Батареяны ауыстыру (ажырату) қажет болса, мыналарды орындау керек: төбелік шыныаяқтың қақпағын 2 бұранданы бұрап алу арқылы алыңыз.

Шамшырақты орнату және қосу жұмыстарын маман - біліктілігі сәйкес электромонтаждаушы орындауы керек.

Шамшырақтың габариттік және орнату өлшемдері

1.

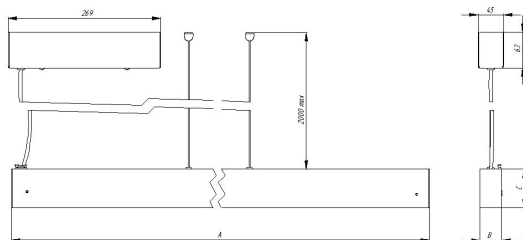

Қосу сызбасы

1. Шамдалдың қуаттандыру желісіне қосылу сызбасы.

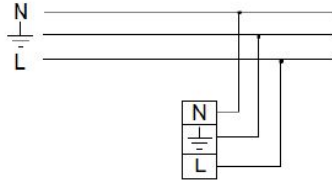

2. Шамдалдың қуаттандыру желісіне қосылу сызбасы.

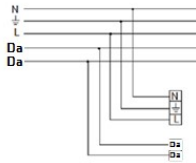

3. Резервтік қуаттандыру блогы бар қуаттандыру желісіне қосу сұлбасы.

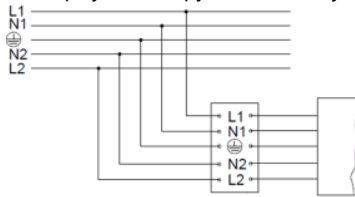

Кепілдік міндеттемелері

- Өндіруші зауыт кепілдік мерзім кезеңінде қалыпты пайдаланылған және орнату ережелері сақталған жағдайда сатып алушының кінәсінен тыс істен шыққан шамшырақты ақысыз жөндеуге немесе алмастыруға міндеттенеді.
- Шамшырақ қызмет көрсету құрылғысы боп табылады. Шамшырақты қондырғанда оның еркін қызмет көрсету немесе жөндеу кезіндегі кедергісіз қол жеткізуін қамтамасыз ету қажет. Өндіруші-зауыт шамшырақтың техникалық қызмет көрсету немесе жөндеу жұмыстарын өткізу үшін шамшыраққа еркін қол жеткізу болмаған кезде құрылыс жұмыстары немесе арнайы жабдықтарды жалдауға байланысты шығындарды өтемейді және оған жауапты емес.
- Кепілдік мерзімі - шамшырақ жеткізілген күннен бастап 60 ай.
- Кепілдік міндеттері эксплуатация барысында боялған беттің және пластик беттердің өзгеруіне орындалмайды.
- Резервтік қоректендіру блоктарының (аккумулятор батареясымен жинақта жеткізілетін), сонымен бірге жарықтандыруды басқару жүйесінің құраушыларының кепілдік мерзімі жеткізілген күннен бастап 12 (он екі) айды құрайды.
- Жарық ағыны кепілдік мерзімінің барысында ұсынылатын номинал жарық ағынынан 70% төмен емес деңгейінде сақталады, кепілдік мерзімінің барысында өзгертілген түс температурасының мәні және өзгертілген түс температурасының рұқсат етілген мәндерінің аумағы - МЕМСТ 34819-2021 келтірілген мәндерге сәйкес.
- Жинақтау, қондыру және қызмет көрсетуі өнімге берілген төлқұжатқа сәйкес келетін болса, кепілдік көрсетілген мерзімге дейін сақталынады.
- Қалыпты климаттық жағдайда монтаж және эксплуатация ережелерін орындаған кезде шамшырақтардың жарамдылық мерзімі келесідей болады:
 - 8 жыл - корпусы және/немесе оптикалық бөлігі (шашыратқыш) полимер материалдан жасалған,
 - 10 жыл - басқа шамдалдар үшін.

- Өндірушіде осы бұйымның құрылымына тұтыну қасиеттерін жақсарту мақсатында өзгерістер енгізу құқығы болады. Сонымен қатар, өндіруді баспа барысындағы баспа қателері мен басқа да қателер үшін жауапты болмайды.
- Сақтау және тасымалдау.
Шамдал жылытылатын және желдетілетін, ауаны баптайтын қоймаларда сақталуы тиіс, кез-келген макроклиматты аймақтарда температурасы +5 тан +40°C дейін және қатысты ылғалдылығы 80% көп емес жағдайда бейімделінген.
NiCd, NiMH аккумуляторлары: Температуралық диапазондары +5 до +40°C
Жарты жылдан астам уақытта сақтау үшін аккумулятор қуаттандыруы -5 қуатсыздандыру циклімен істен шығуы ұсынылады. Шамдалдарды тасысалдау шарттары MEMCT 23216 «Ж» тобымен сәйкес болуы қажет.
Кез келген тасымалмен өндірушінің қаптамасымен тасымалдауға болады, тек механикалық ақаулардан сақтық және атмосфералық шөгү ықпал етуінен шарты болған жағдайда.
- Апаттық қуат беру блогы орнатылған шамдалды пайдалануға жібермес бұрын батареясының 3-4 циклмен заряд-разрядтауын өткізу керек, аккумулятордың белгіленген сыймдылығына жету үшін.
Қоршаған орта температурасы нормаланған және қуат көзінің кернеуі номинальды болған кезде зарядканың ұзақтығы 24 сағат.
Кейінгі жұмыс кезінде батареяның қызмет ету мерзімін ұзарту үшін алты айда бір рет оқуды өткізу ұсынылады, батареяны зарядтау - зарядсыздандыру.

Қабылдау туралы куәлік

Шырақ ТУ 27.40.25-015-88466159-2019 сәйкес және қолдануға жарамды болып табылды. Шырақ сертифицикатталған.

Шығарылған күні, бақылаушы және ораушы туралы ақпарат басты бетте көрсетілген.

Өндіруші зауыт: "МГК"ЖШҚ Жарық Технологиялары"

Өндіруші зауыттың мекен-жайы: 390010, Ресей, Рязань қ., Магистральная көш., 10 а үй.

Сату күні _____

Дүкен мөртаңбасы

Толық ақпаратты сіз біздің веб-сайтымызда www.LTcompany.com көре аласыз.

Тегін желісінің телефоны

8 800 099-77-70

04.12.2025 2:29:09