

БРЕНДИНГ



ИМЕРУЧ

ИСКУССТВО

1LLAN



Мы не первые,
кто начал заниматься
брендингом.

Мы не первые,
кто начал заниматься
мерчем.

НО МЫ

**ПЕРВЫЕ, КТО
ОБЪЕДИНИЛ**

БРЕНДИНГ И МЕРЧ



36000

заказов в год

250
сотрудников

2 ОФИСА

Москва и Санкт-Петербург



30 ЛЕТ

на рынке

200+ НАГРАД

в области дизайна

ILLAN GIFTS — ЛИДЕР

МЕРЧ-ИНДУСТРИИ

В РОССИИ

собственные

БРЕНДЫ И СТМ



IT-решения

для клиентов
по автоматизации процессов
закупки и реализации мерча

ТОП-200

рейтинга РБК
среди клиентов
Illan

>50 000

артикулов
на сайте

ЛОГИСТИЧЕСКИЙ

КОМПЛЕКС

2 800 м²

с полным набором
сервисных услуг

ОТВЕТDESIGN —

ПРИЗНАННЫЙ

ЛИДЕР ИНДУСТРИИ



ТОП-10 АБКР

в рейтинге лучших брендинговых агентств России за 2024

№4 DPROFILE

в рейтинге лучших брендинговых агентств России и СНГ за 2025



**МЫ ПОДХОДИМ
К МЕРЧУ И БРЕНДИНГУ**



КАК К ИСКУССТВУ





ПРИЧИНЫ
ДО (ВЕРИТЬ)

ILLAN LAB



КРЕАТИВ

СЕРВИСЫ

ILLAN LAB — ЭТО:

ILLAN



7 собственных брендов



функции товарного маркетинга и продакшена



конструкторское бюро упаковки с уникальными решениями



разработка инновационных продуктов и решений



**ЛАБОРАТОРИЯ
ПО СОЗДАНИЮ
СОБСТВЕННЫХ
БРЕНДОВ**

Собственные бренды — это авторские разработки, позволяющие клиентам заказать по-настоящему эксклюзивные бизнес-подарки и мерч.

FARFORITE



HOLDMARK



LIQUID METALL



ADVENTS



PALITRA



SUMMER CLUB



GRAVITY

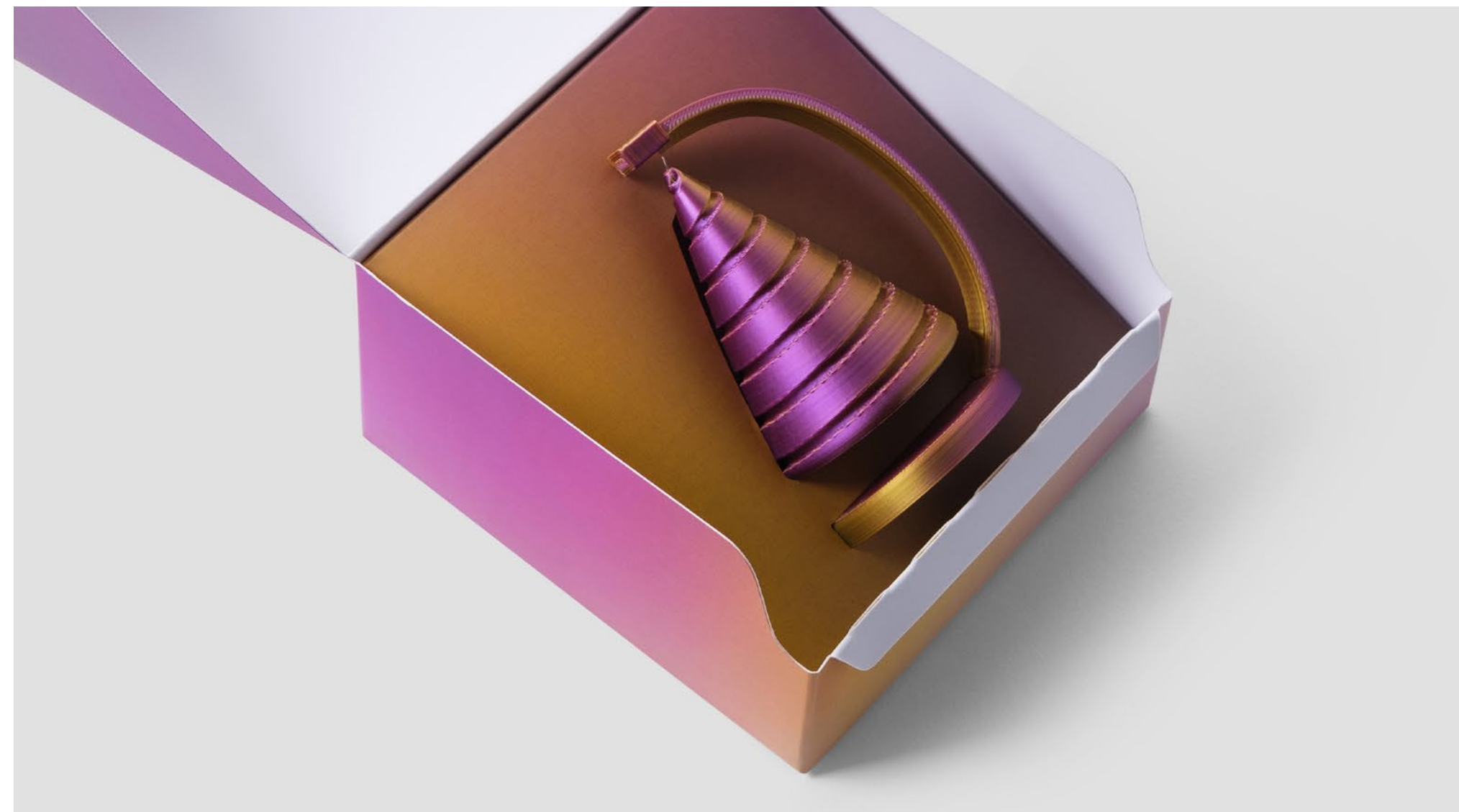

PUFFER PRO



КРЕАТИВНЫЙ МЕРЧ — ПРОЕКТЫ НА СТЫКЕ КРЕАТИВНОЙ ИДЕИ И ПРОИЗВОДСТВА МЕРЧА



- однозначно реализуемый дизайн;
- ответственность за все этапы в рамках одной компании.

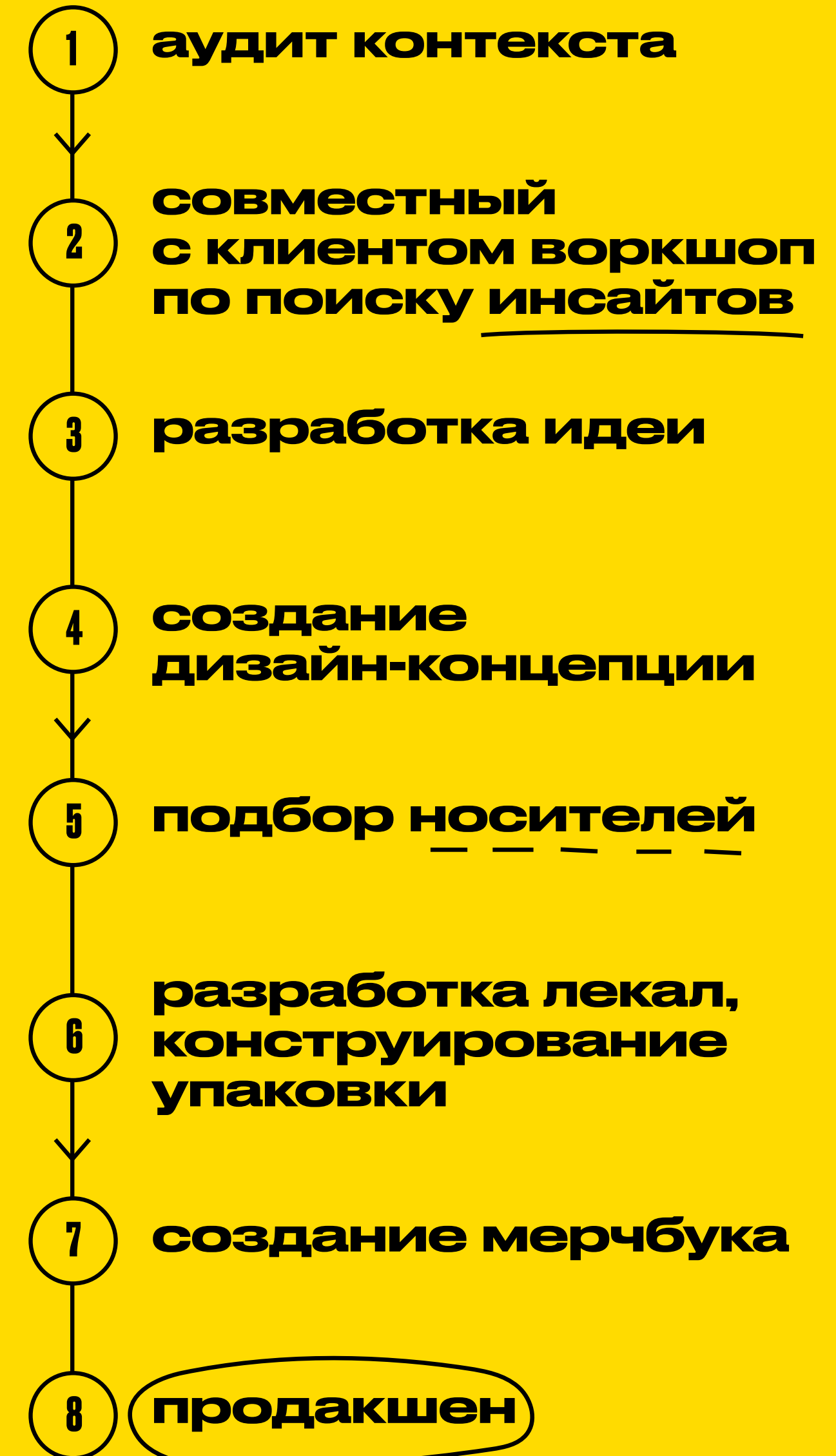

смотреть все кейсы
с **мерчем**



КОНСТРУКТОРСКОЕ БЮРО

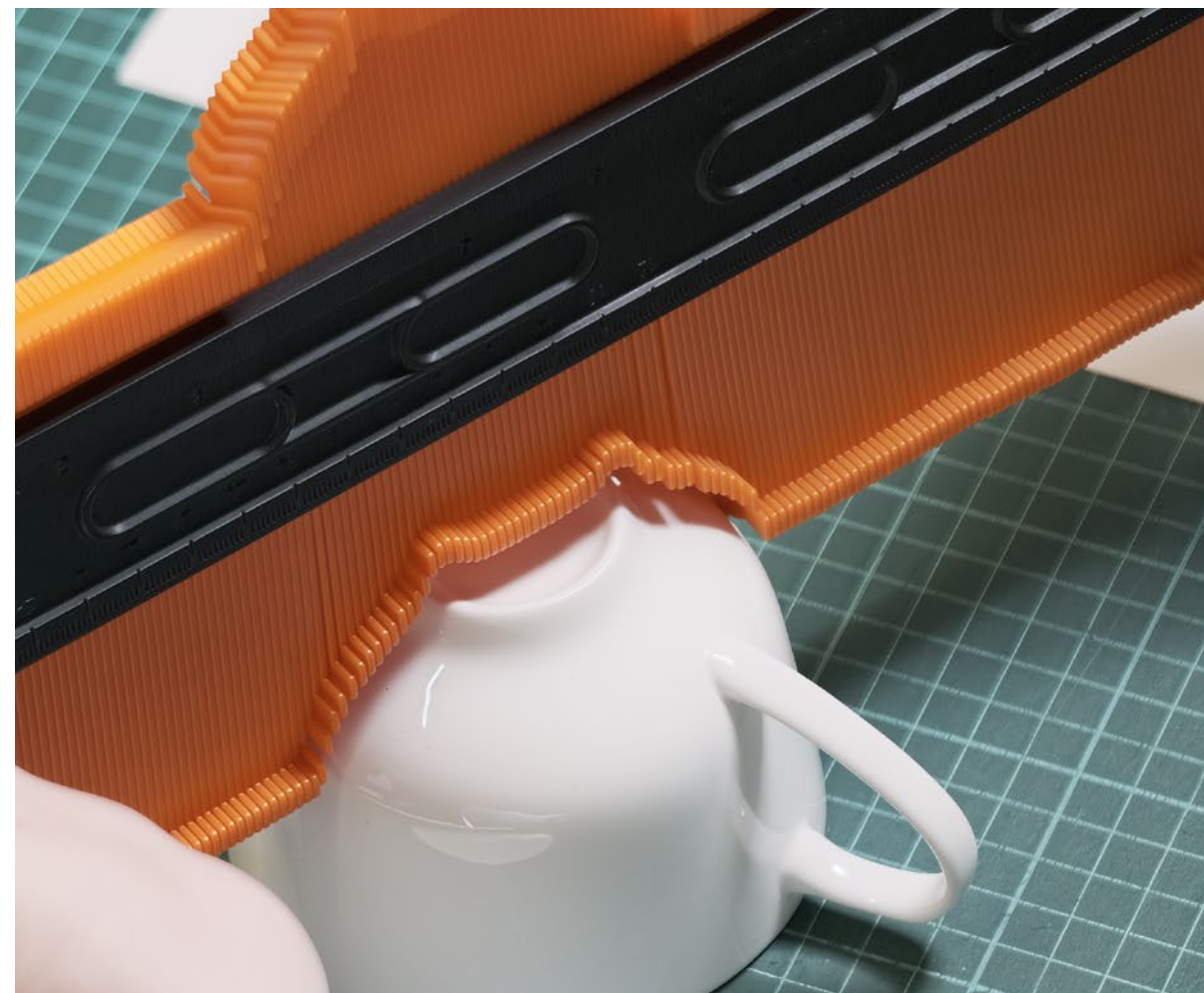

Разрабатываем упаковку практически **любых форм и размеров**, превращая её в часть впечатления от подарка.



Работаем **с разными материалами**: бумагой, картоном, гофрокартоном, пластиком и другими — прорабатываем конструкцию под задачу.

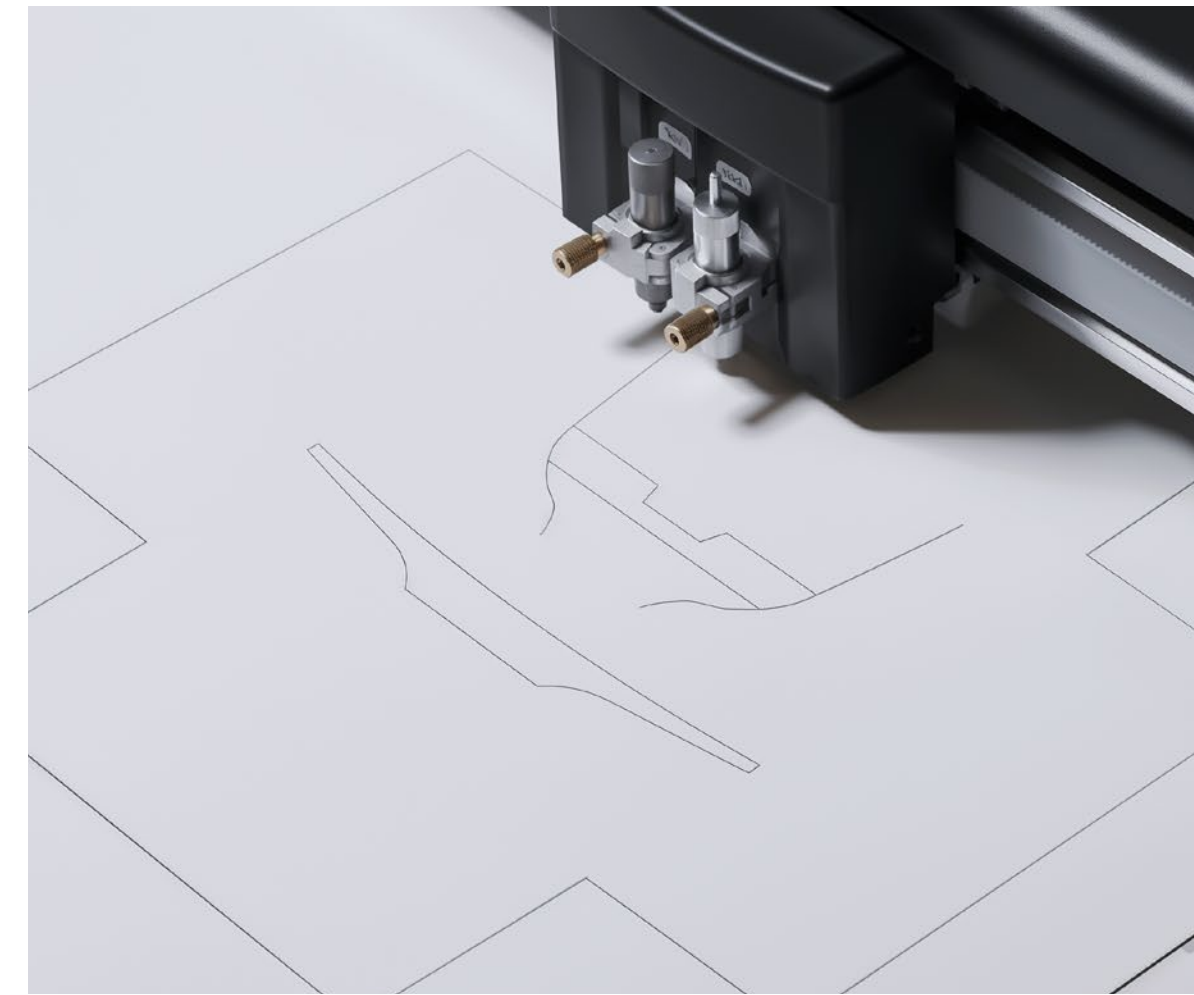

Планшетный плоттер позволяет быстро проверять идеи до запуска тиража и создавать прототипы — это экономит время и снижает риск ошибок.

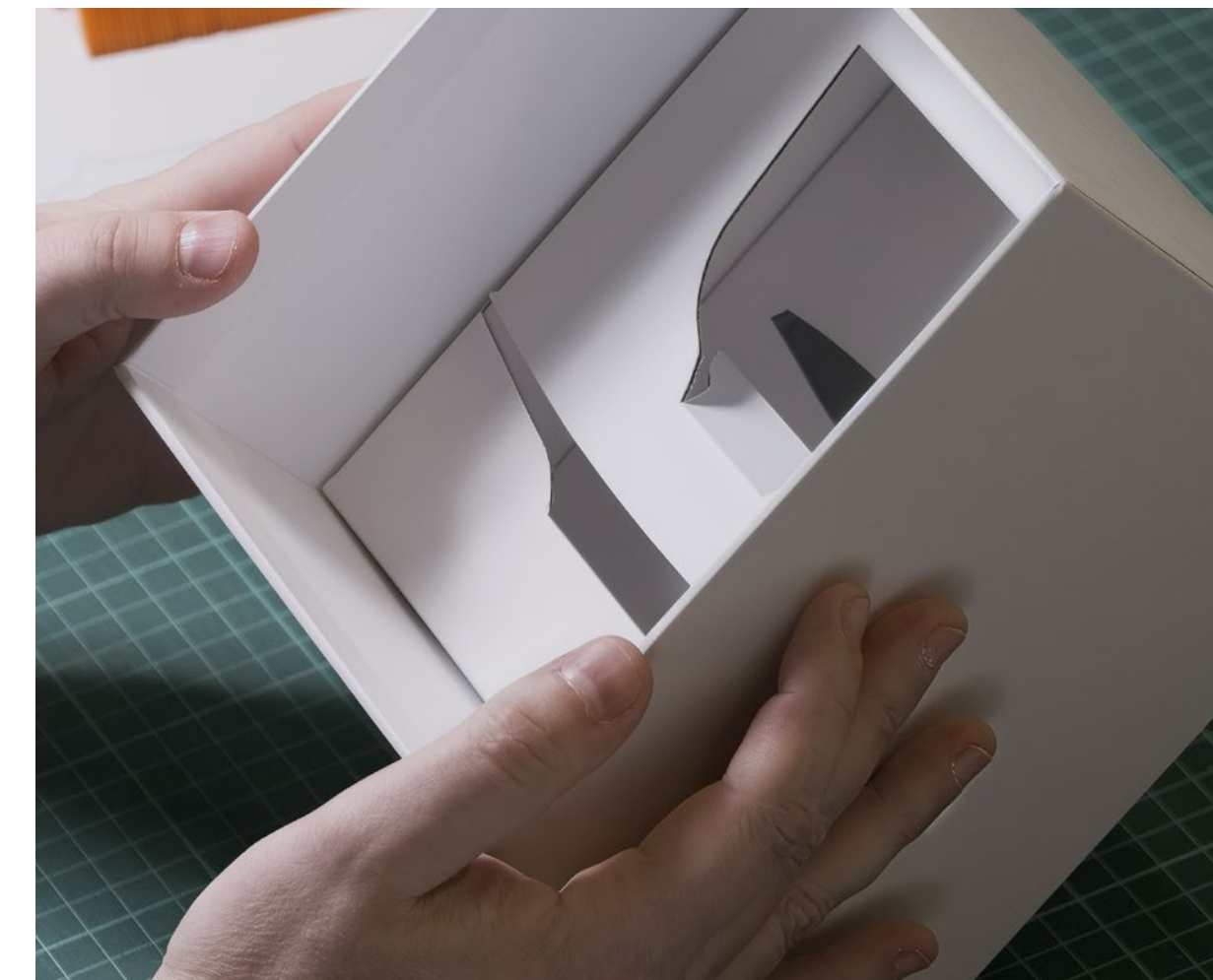

Придаём креативным задумкам главное — **материальное воплощение**: в виде впечатляющих упаковок, подчёркивающих вкладываемые смыслы.

↑ преимущества: единый договор на обслуживание на 1-2 года без необходимости проведения тендера, единый уровень сервиса в любых заказах.

подбор ассортимента

образцы

2

фиксирование цены

3

фотосессия

4

конструирование упаковки

5

6

создание единых стандартов качества продукции и цветопередачи персонализации

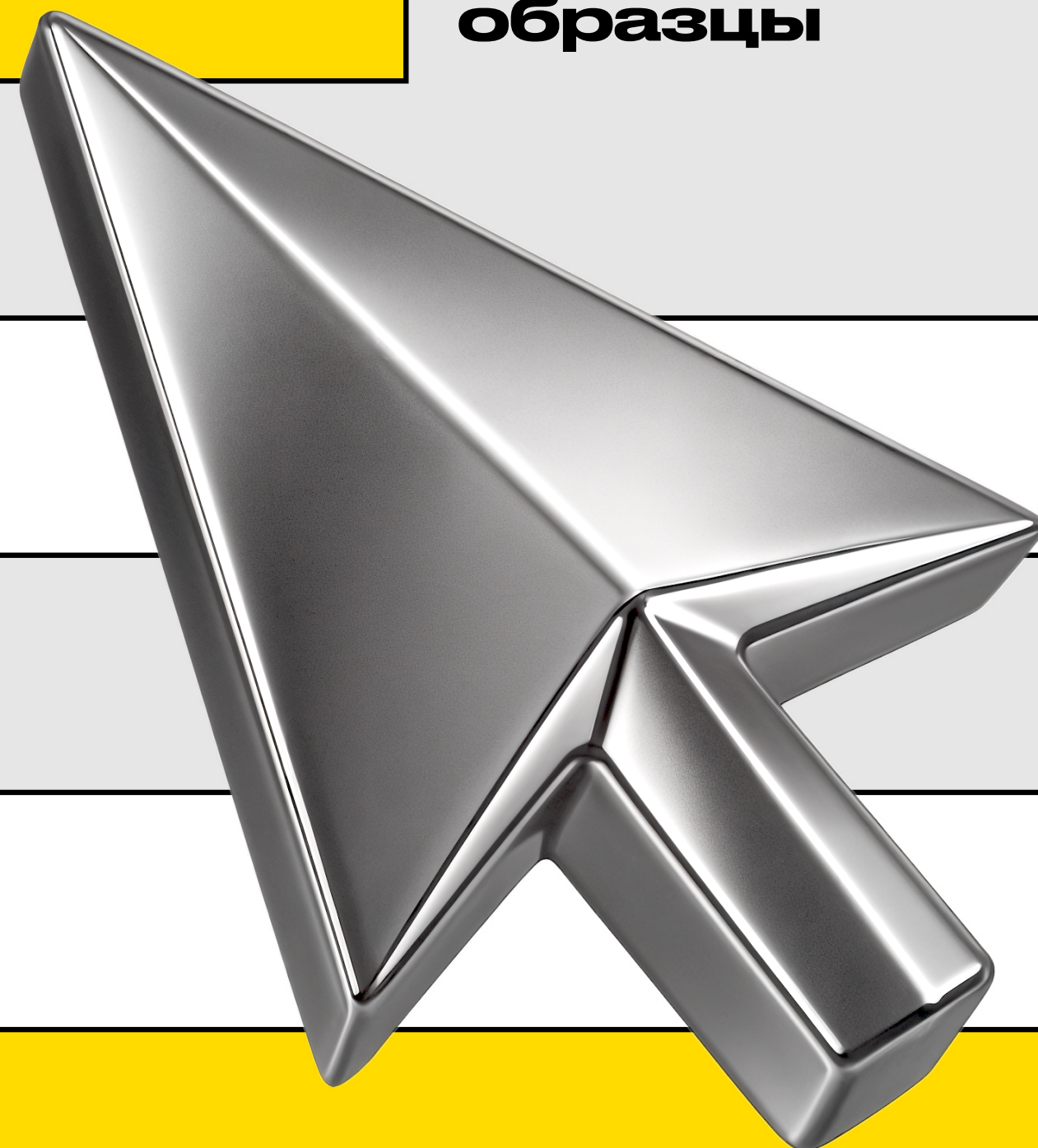

КОРПОРАТИВНЫЙ ЛИЧНЫЙ КАБИНЕТ

Для компаний с широкой географией и большим количеством участников закупки мерча.

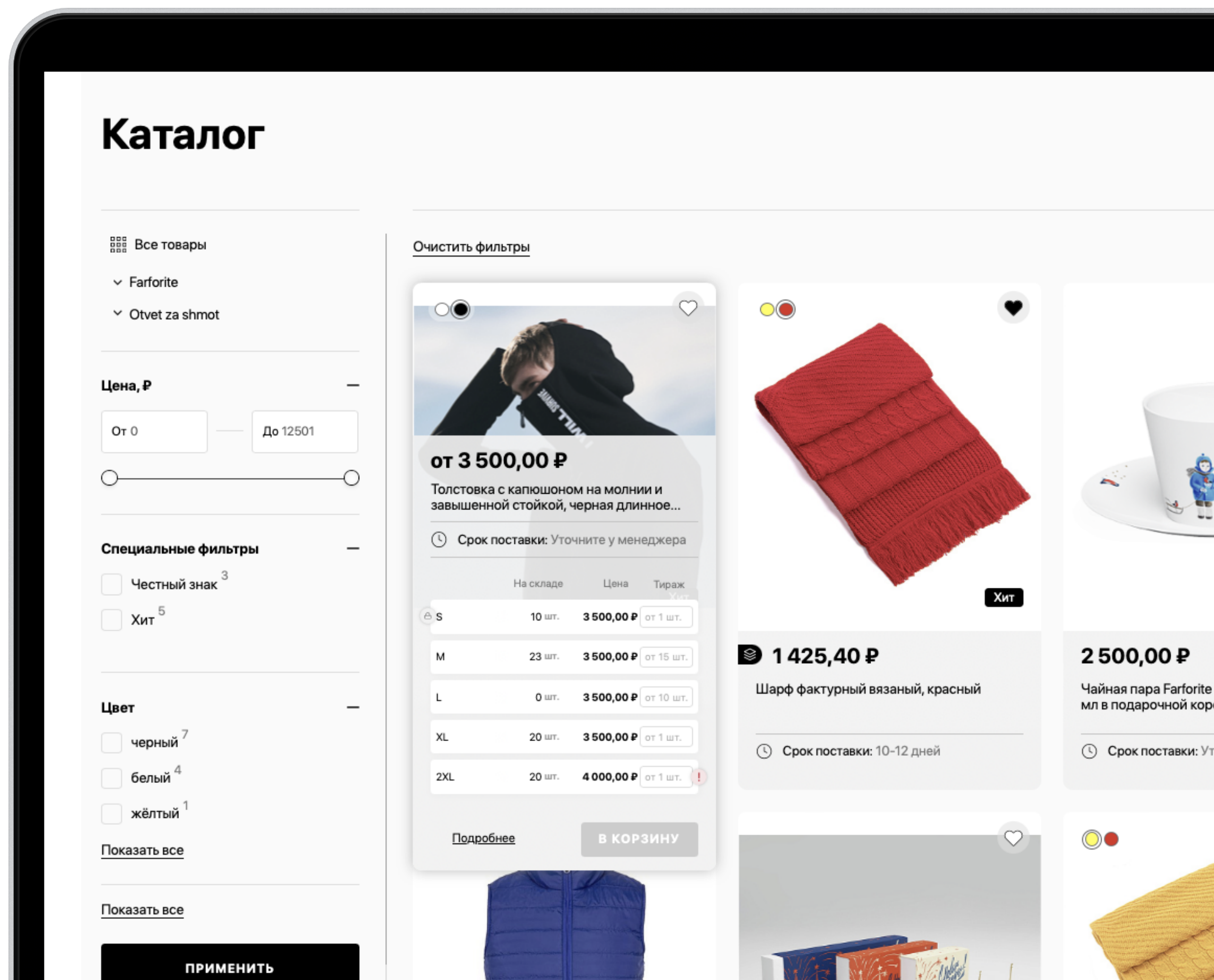

ФУНКЦИОНАЛ

1. Создание каталога и карточек товаров

Кастомизация характеристик товаров: цена, остатки, цвета, минимальные тиражи.

2. Корзина

Возможность доставки товаров из одного заказа по разным адресам.

3. Формирование заказов

Настройка фильтров по дате, статусу. Выгрузка списка заказов в Excel. Уведомления о смене статуса заказов.

4. Бюджеты

Установка лимитов для разных пользователей и подразделений. Настройка по срокам действия и лимиту сумм. Экспорт в Excel.

5. Документы

Выгрузка закрывающих документов в реальном времени, отображение действующих договоров.

6. Аналитика

Дашборд с отображением основных метрик проекта — от остатков и популярных товаров до общей суммы размещённых заказов, среднего чека и самых активных пользователей.

7. Опросы

Функция позволяет получить обратную связь пользователей по качеству товаров, потенциальному ассортименту, функционалу и другим критериям.

СКЛАДСКОЙ ЛОГИСТИЧЕСКИЙ КОМПЛЕКС

250-500 м²

динамичная зона комплектации
с возможностью переконфигурации
рабочих столов

1С

автоматизация процессов

2800 м²

склад Light Industrial класса А

1500

палето-мест
(общая вместимость)

24

камеры, обзорное
и точечное видеонаблюдение

300

палето-мест (резерв хранения
под комплектующие и готовую продукцию)

24/7

возможность организации работ



КОПАКИНГ

комплексная услуга по упаковке товара



ОТВЕТ- ХРАНЕНИЕ

- Ведение учётной документации
- Соблюдение температурных требований хранения товара
- Своевременный вывоз продукции из складских помещений в договорные сроки



- 1 приём груза**
- 2 размещение с учётом норм складирования**
- 3 сбор заказа для отправки по заявке владельца ТМЦ**
- 4 консолидация, комплектация товаров**
- 5 маркировка, идентификация по штрихкодам**
- 6 оформление документов**
- 7 отправка продукции со склада**



ЛОГИСТИКА

организация B2B- и B2C- мультирассылок под ключ

ежедневные статусы

индивидуальный
логист с сопровождением
проекта

работа с **фулфилментами**
(организация доставки, сдачи,
оформление заказов по запросу
клиента)

оптимизация
упаковки для снижения
стоимости каждой доставки
(от 500 ₺ с НДС за адрес)

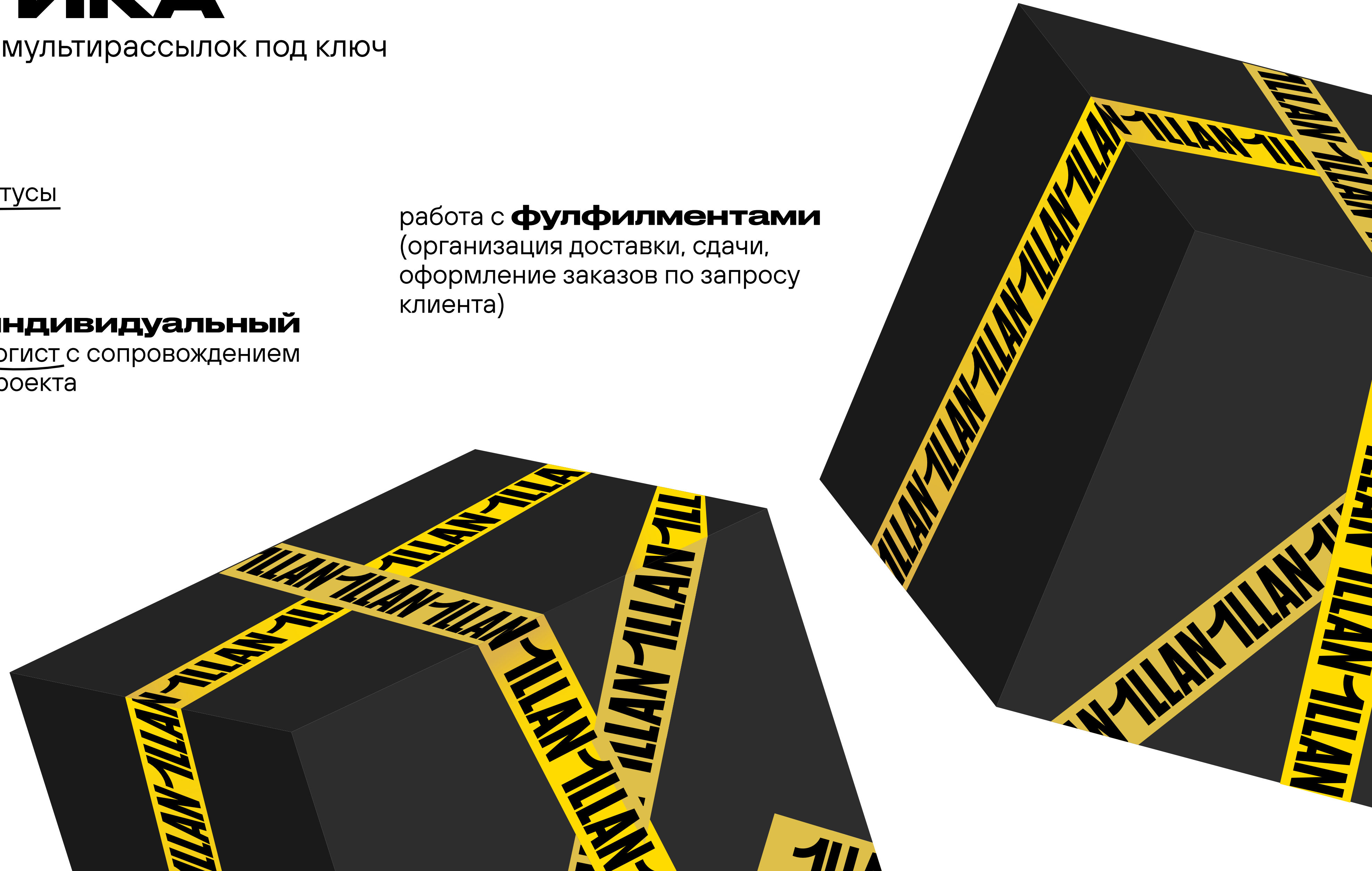

① illan.ru

② otvetdesign.ru

* illan-gifts.ru

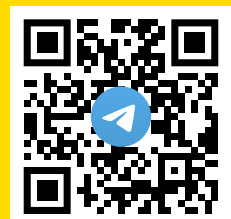

OTVETDESIGN



ИЛЛАН: РУССКИЙ МЕРЧ