

Технический паспорт



Болотоход РосИнст SC300



Благодарим вас за покупку болотохода РосИнст! Пожалуйста, внимательно прочтите информацию в данном техническом паспорте устройства, а также инструкцию по сборке – это поможет вам собрать купленное устройство правильно и использовать его долго.



Компания “Российский Инструмент” (ИП Салахутдинов Руслан Равильевич) – является единственным владельцем торговых марок «Российский Инструмент» и «РосИнст». Любое использование торговых марок «Российский Инструмент» или «РосИнст» без согласия владельца является неправомерным.

Реквизиты владельца торговых марок «Российский Инструмент» и «РосИнст»:

- **Наименование:** ИП Салахутдинов Руслан Равильевич
- **ОГРНИП:** 305645302500017, присвоен: 25.01.2005
- **ИНН:** 645300481095



Вы всегда можете связаться с нами по всем вопросам, включая розничные продажи и поддержку:

- Наш сайт – ros-inst.ru
- Электронная почта - rosinst.online@gmail.com

При покупке Вам необходимо сделать следующее:

1. Проверить комплектность на соответствие с указанным, в данной инструкции по эксплуатации и техническому обслуживанию, перечнем.
2. Убедиться, что в гарантийных обязательствах поставлены дата продажи и подпись (печать) продавца, указана модель изделия.
3. Перед началом эксплуатации внимательно прочтите данную инструкцию по эксплуатации и техническому обслуживанию и соблюдайте ее требования. Неправильная эксплуатация может нанести непоправимый вред здоровью. Сохраните данную инструкцию в течение всего срока службы изделия.
4. Приобретенное Вами оборудование может иметь несущественные отличия от указанной инструкции, не изменяющие условия эксплуатации и не ухудшающие технические данные изделия.

Общие сведения:

Болотоход предназначен для установки на лодку в комплектации с бензиновым или дизельным двигателем (см. ниже). Болотоход поставляется в упаковке в разобранном виде и должен быть собран перед установкой на лодку, следуя инструкции. Двигатель не поставляется вместе с болотоходом в комплекте. После установки вместе с двигателем на лодку, болотоход может использоваться как лодочный мотор.



Совместимость с двигателями:

Данная модель совместима с бензиновыми и дизельными двигателями по типу Lifan с креплением под шпонку и размером выходного вала **25.00** миллиметров.

Перечень совместимых двигателей включает, но не ограничивается:

- Lifan 190F, Lifan 192F, Lifan 2V78F-2A
- Brait 415P, Brait 417P, Brait BR-190F PRO, Brait BR-192F PRO
- А также все соответствующие технические копии данных двигателей Lifan от других производителей (Patriot, Champion, Парма, Carver, DDE, Weima, Forza и другие).

Технические характеристики товара «Болотоход РосИнст SC300»:

Характеристика	Значение
Диаметр вала отбора мощности (мм)	25.00
Мощность совместимого двигателя (лс)	11 - 27
Длина румпеля (см)	90
Длина короткого вала (см)	60
Диаметр пропеллера (см)	20

Комплектация:

#	Название	Примечание	Материал
1	Крепление "седло" на транец лодки		Сталь
2	Кронштейн регулировки высоты		Сталь
3	База под двигатель (площадка/станина)		Сталь
4	Гайка и болт фиксации корпуса (4 шт)		Сталь
5	Трансмиссия (цепь 3х рядная, шкивы, подшипник, сальник, ВОМ шлицевой)		Сталь
6	Корпус трансмиссии		Сталь
7	Гребной вал		Сталь
8	Гайка пропеллера		Сталь
9	Румпель с курком газа и тросиком		Сталь
10	Винт-пропеллер классический		Алюминий
11	Винт-пропеллер скоростной		Алюминий
12	Крепеж		Сталь

Ниже приведена краткая схематическая инструкция по сборке болотохода РосИнст. **Более полная инструкция с фотографиями идет в печатном варианте в виде отдельного документа.**

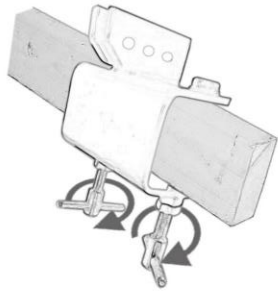
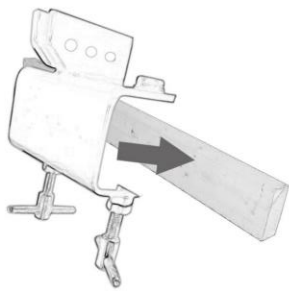

1. Установите захват крепления на корму (задний борт лодки) или на стойку, затяните T-образные болты

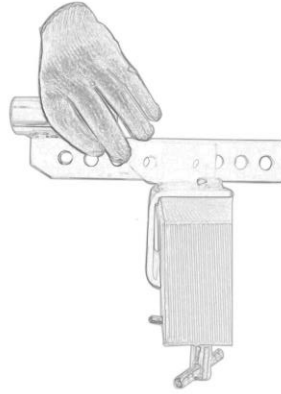
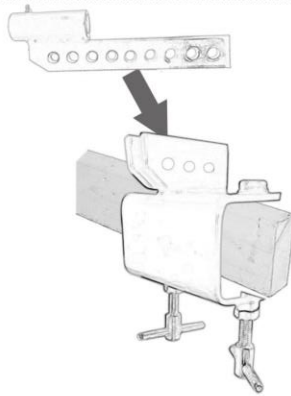

2. Соберите регулятор уровня базы под двигатель, отрегулируйте его высоту по своему усмотрению.

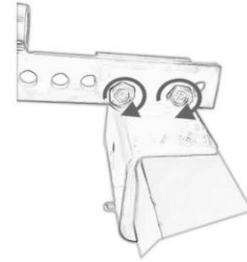

3. Затяните две гайки на регуляторе уровня

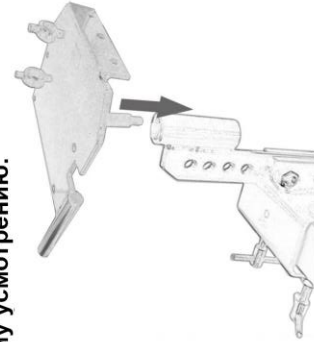

4. Установите базу под двигатель

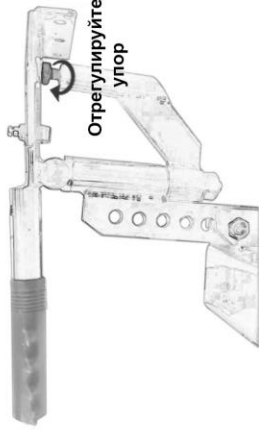
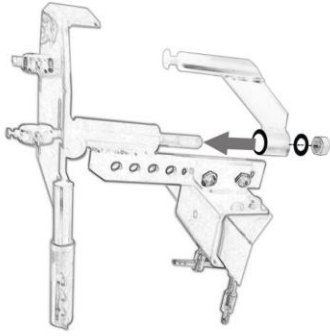

5. Соберите упор, затем отрегулируйте его положение по центру базы для двигателя

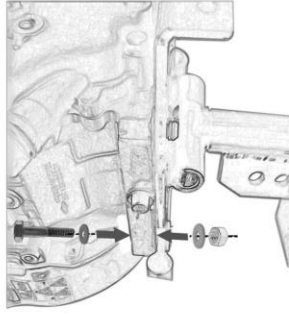
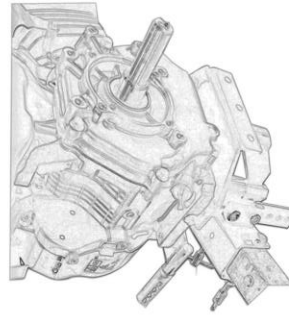

6. Установите двигатель на базу для двигателя, затем закрепите его 4 болтами и гайками

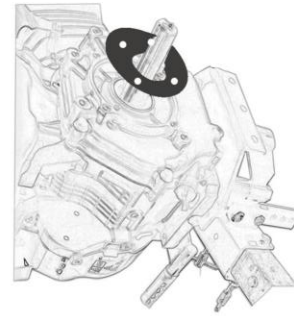

7. Установите прокладку

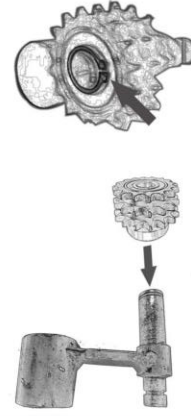

8. Соберите блок держателя цепи со звездочкой, Установите стопорное кольцо

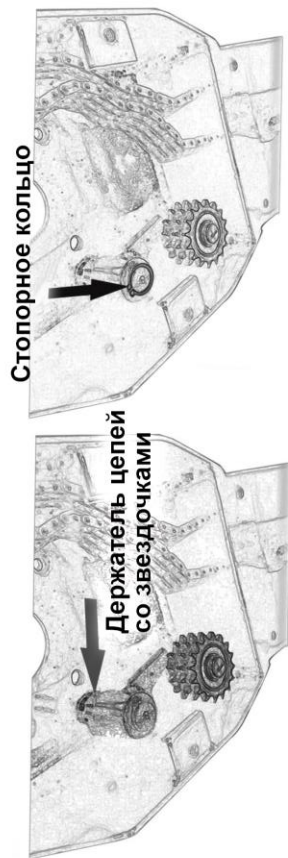

9. Полностью соберите блок держателя цепей и установите внутрь корпуса, установите стопорное кольцо

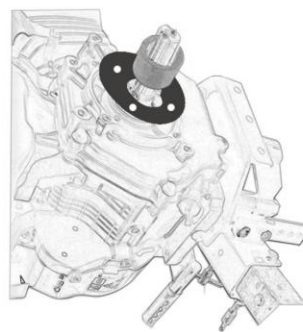

10. Установите уплотнительную втулку на вал двигателя

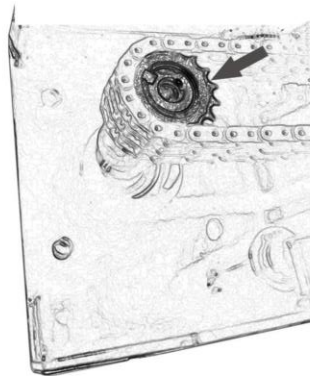

11. Протяните цепь вокруг звездочек, затем плотно вставьте в зубья

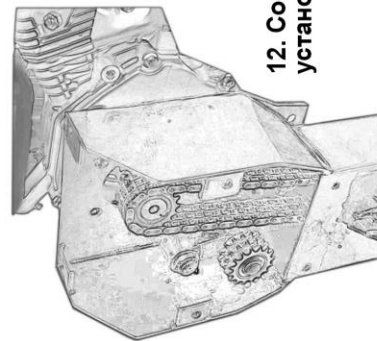

12. Соедините корпус с двигателем, установите зубчатые колеса на вал двигателя

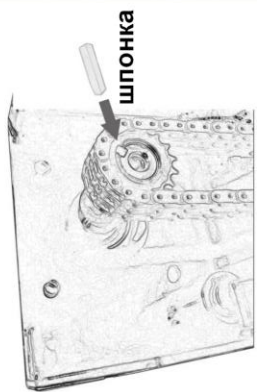

13. Установите шпонку

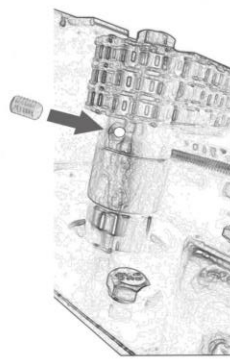

15. Установите болт крепления звездочек

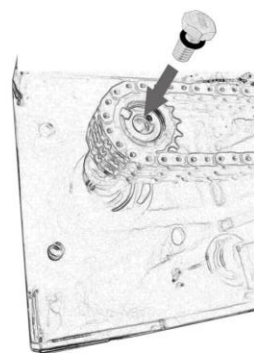

17. Установите и затяните передний болт крепления звездочек

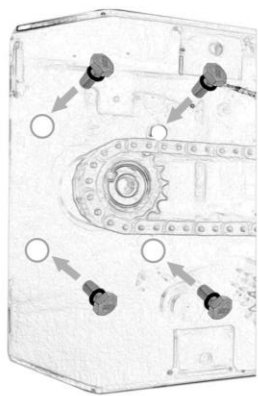

14. Установите и затяните 4 болта, крепления к корпусу

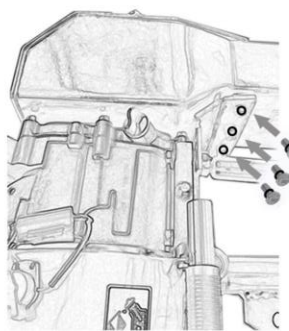

16. Установите и затяните 3 болта с обратной стороны корпуса

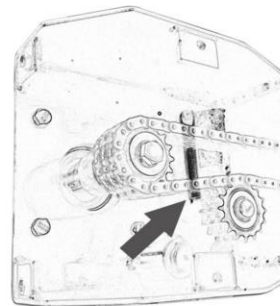

18. Установите пружину натяжения держателя цепи

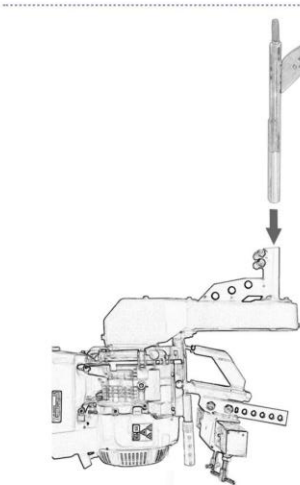

19. Установите короткий вал в корпус

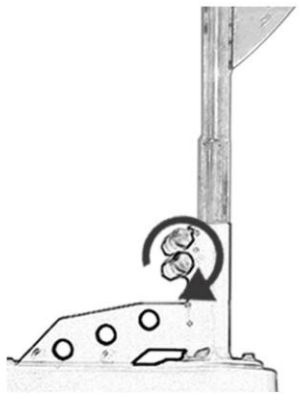

20. Затяните все гайки для правильной фиксации вала



21. Снимите гайку держателя гребного винта



22. Вставьте и зафиксируйте гребной винт

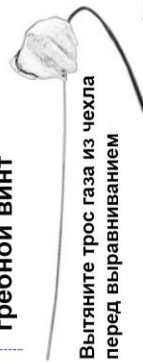

Вытяните трос газа из чехла перед выравниванием



Вставьте трос газа в отверстие

23. Соберите румпель



Гайка



25. Выровняйте трос газа в рукоятке

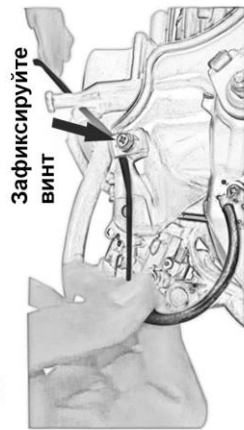

Зафиксируйте винт

27. Пододвиньте его к другому концу, затем совместите с держателем кабеля двигателя

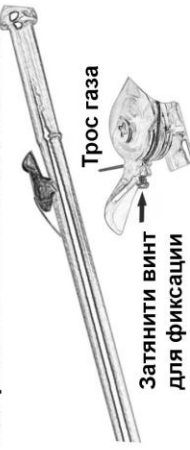

Трос газа

Затяните винт для фиксации

28. Подключите к дроссельной заслонке

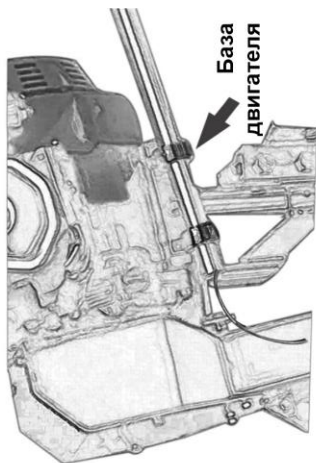

26. Подсоедините трос газа к рукоятке, затем соедините его с базой двигателя.

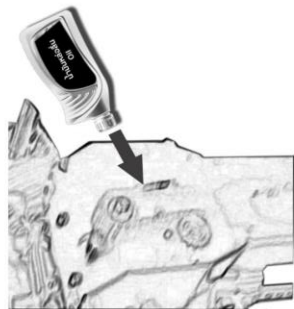

29. Залейте трансмиссионное масло в корпус Насадки

Замечания

1. Нанесите силиконовый клей на прокладку каждый раз при установке/повторной установке
2. Используйте трансмиссионное масло W90 (SAE 90)
3. Количество заправляемого масла в корпус составляет 0,5 литра.

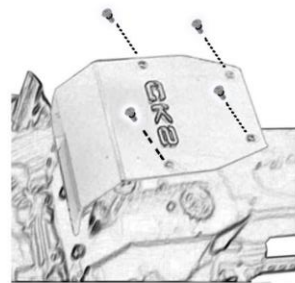

30. Закройте крышку



Перед первым запуском двигателя и началом эксплуатации, пожалуйста, внимательно прочтите инструкцию по сборке и проверьте качество сборки:

- Болотоход должен быть крепко прикреплен к корме лодки
- Составные части надежно соединены друг с другом, винты крепко затянуты
- Болотоход должен быть подвижен по горизонтали относительно транца лодки (повороты влево-вправо)
- Особое внимание обратите на детали, требующие смазки

Гарантия на Болотоход РосИнст SC300 – **12 месяцев** с момента заполнения гарантийного талона непосредственным продавцом.

Утеря функциональных качеств или деформация

- в связи с внешним физическим воздействием (в том числе поломка пропеллера (винта)).
- в связи с некачественной сборкой агрегата
- в связи с нарушениями правил эксплуатации (в том числе отсутствие смазки или использование неподходящей/некачественной смазки)

не являются гарантийными случаями.

Изготовлено в г. Бангкок (Таиланд) по заказу ИП Салахутдинов Руслан Равильевич (ОГРНИП 305645302500017, присвоен: 25.01.2005; ИНН 645300481095).