

# Расширенная инструкция по сборке болотохода РосИнст SC300

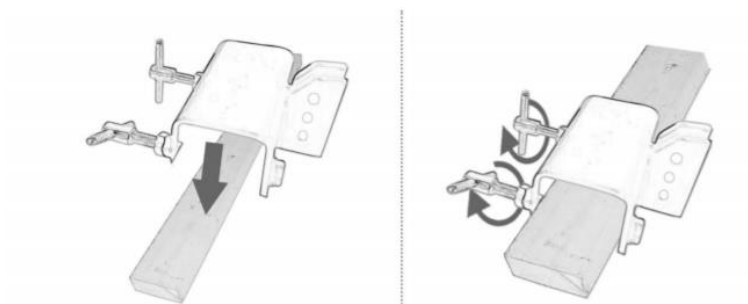

**1. Установите захват крепления на корму (задний борт лодки) или стойку, затяните Т-образные болты**



**2. Соберите регулятор уровня базы под двигатель, отрегулируйте его высоту по своему усмотрению**

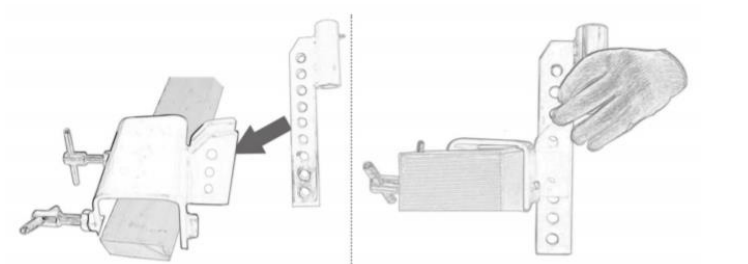

### 3. Затяните две гайки на регуляторе уровня

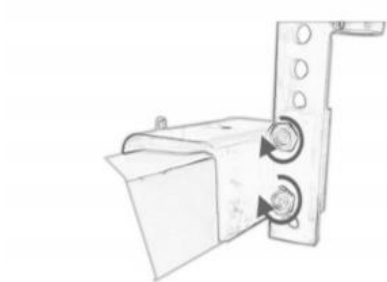

### 4. Установите базу под двигатель

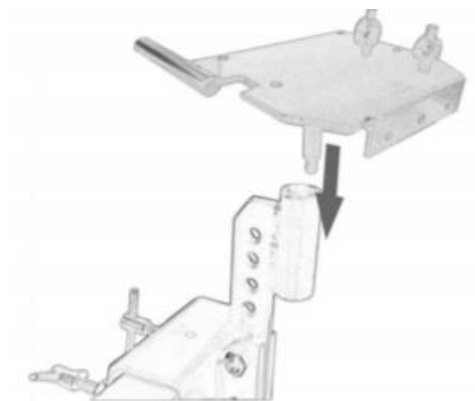

**5. Соберите упор, затем отрегулируйте его положение по центру базы для двигателя**

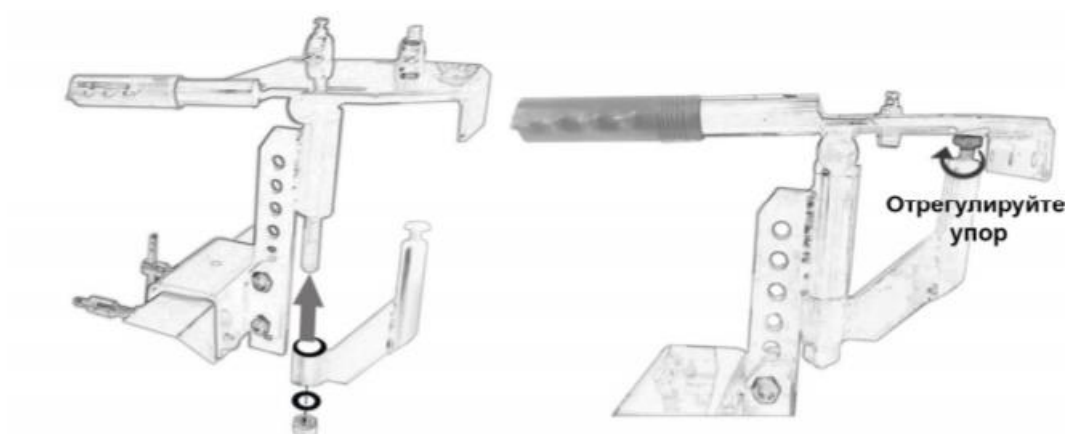

Установите упор:

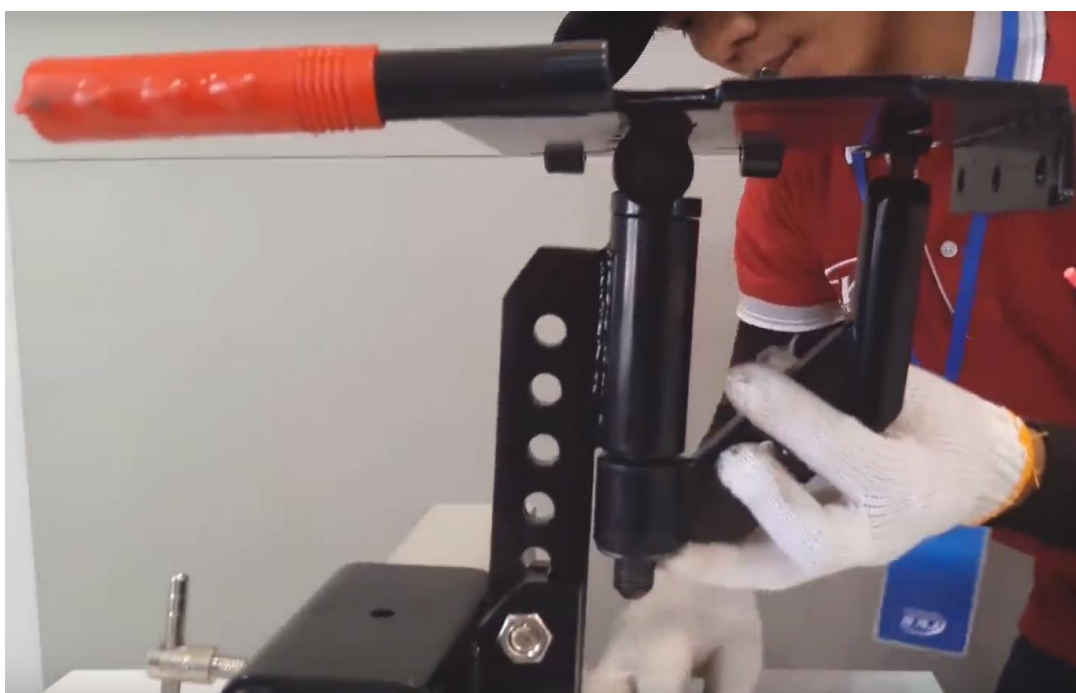

Сначала отрегулируйте вверх-вниз:



Потом влево-вправо:





6. Установите двигатель на базу для двигателя, затем закрепите его 4 болтами и гайками

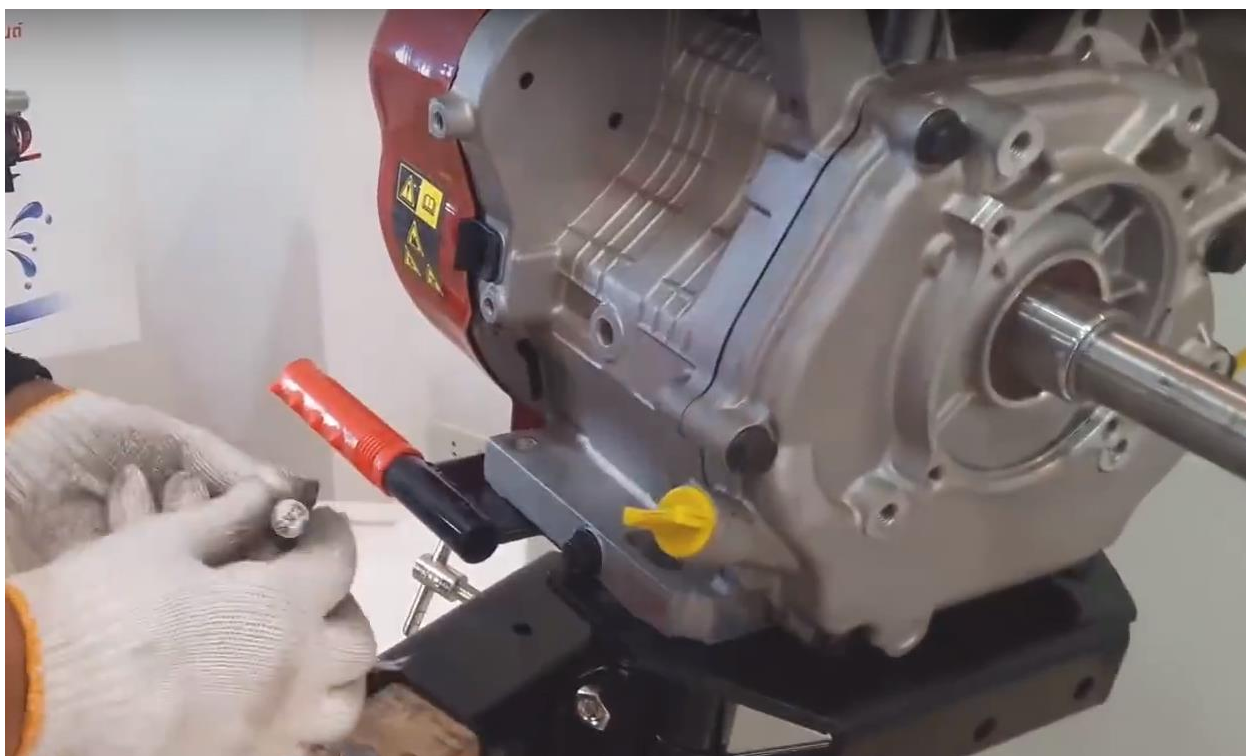
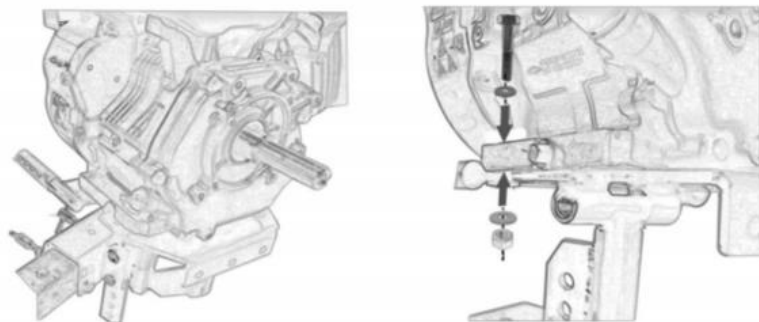

## 7. Установите прокладку

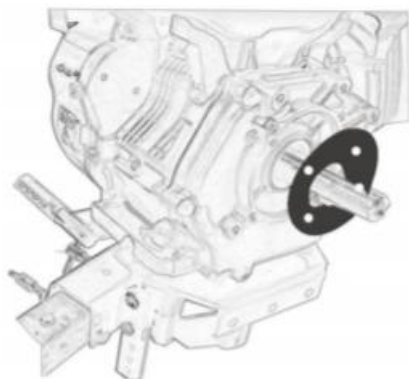

**Примечание:** перед **каждой** установкой прокладки рекомендуется смазывать её силиконовым клеем в месте соприкосновения с прокладкой с двигателем.

## 8. Соберите блок держателя цепи со звёздочками. Установите стопорное кольцо

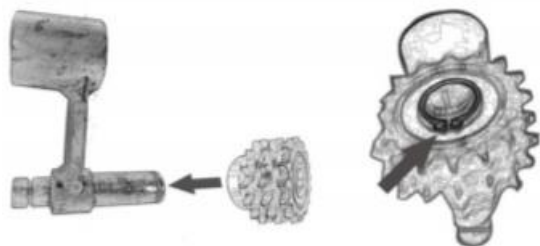

Сборка блока держателя цепи:



**Примечание:** Блок держателя цепи со звездочками может поставляться в уже собранном виде.

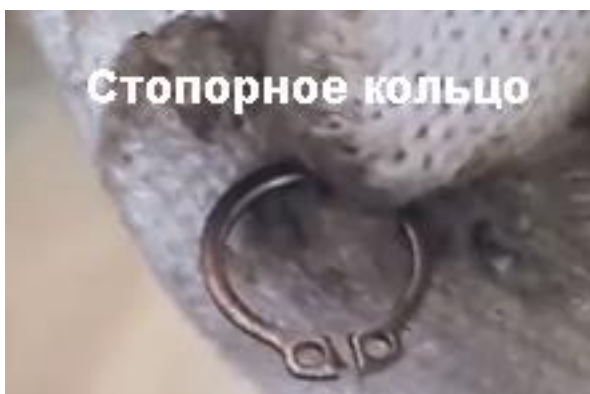

Установите стопорное кольцо на звёздочку:







**9. Полностью соберите блок держателя цепи и установите внутрь корпуса, установите второе стопорное кольцо**



Установите блок держателя цепи внутрь корпуса:



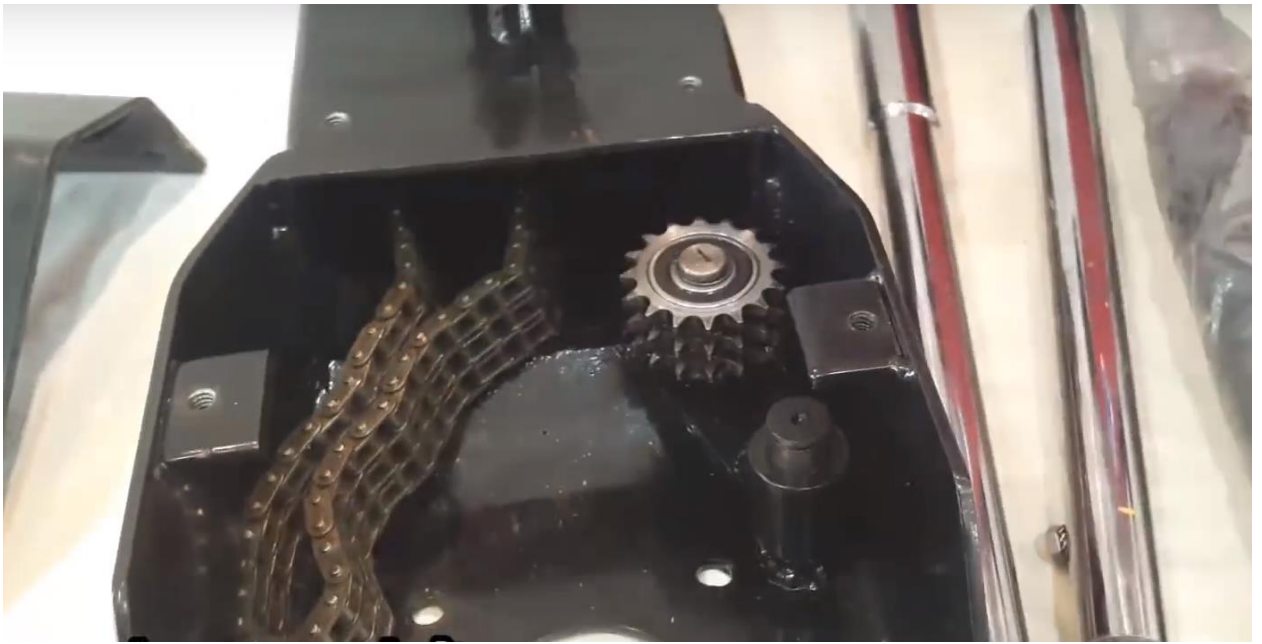

Установите второе стопорное кольцо:



## 10. Установите уплотнительную втулку на вал двигателя

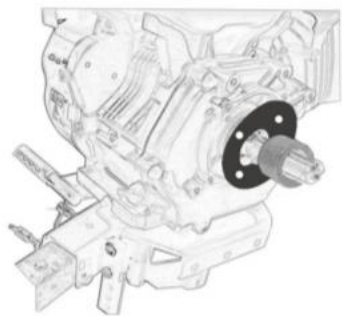

Уплотнительная втулка:



Установка втулки на вал двигателя:





## 11. Протяните цепь вокруг звездочек, затем плотно вставьте в зубья

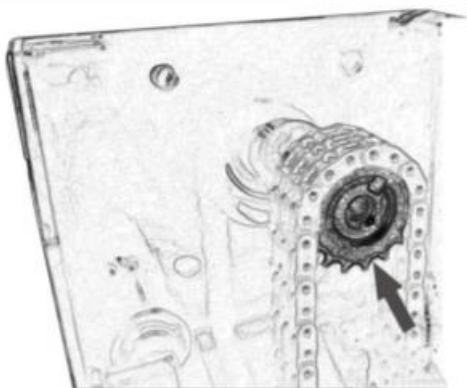

**Примечание:** Проследите, чтобы все зубья цепи равномерно сели на держатель цепи (верхнюю звездочку) и нижнюю звездочку, которая находится внутри корпуса.

**12. Соедините корпус с двигателем, установите зубчатые колеса на вал двигателя**

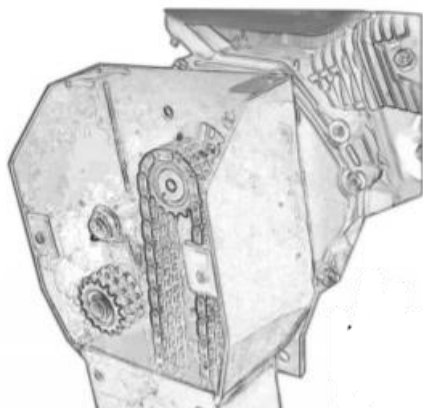



### 13. Установите шпонку

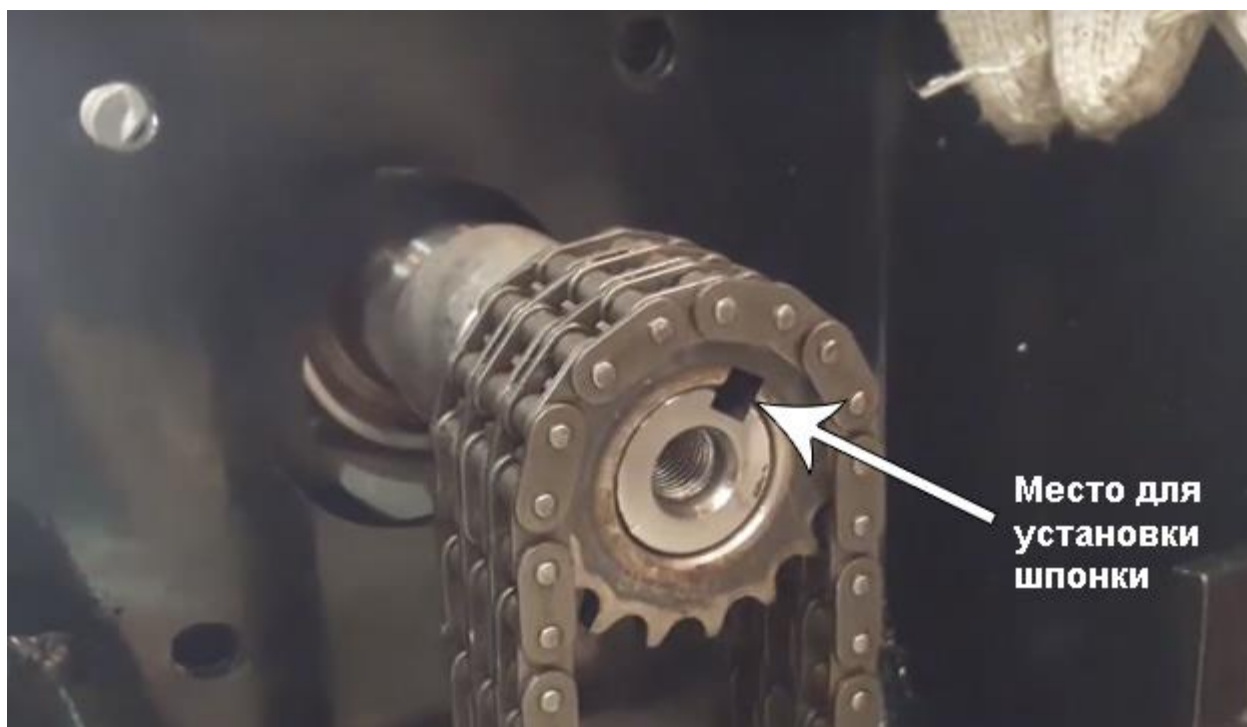
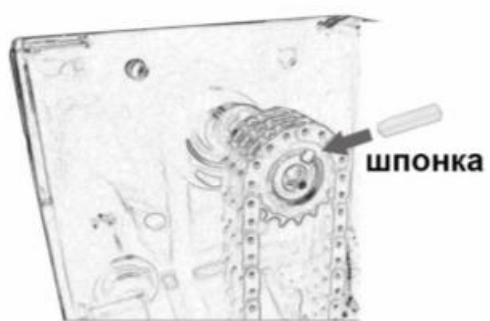

#### 14. Установите и затяните 4 болта крепления к корпусу

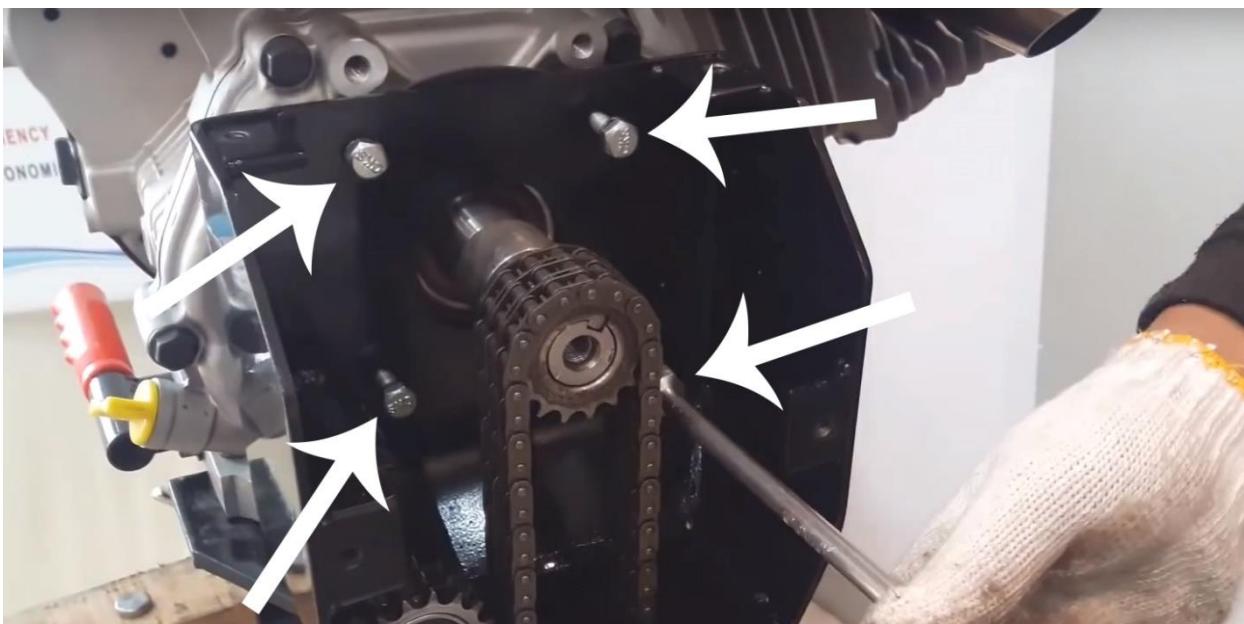
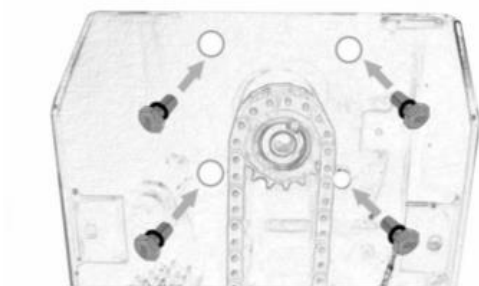

## 15. Установите болт крепления звездочки



Болт крепления звездочки:

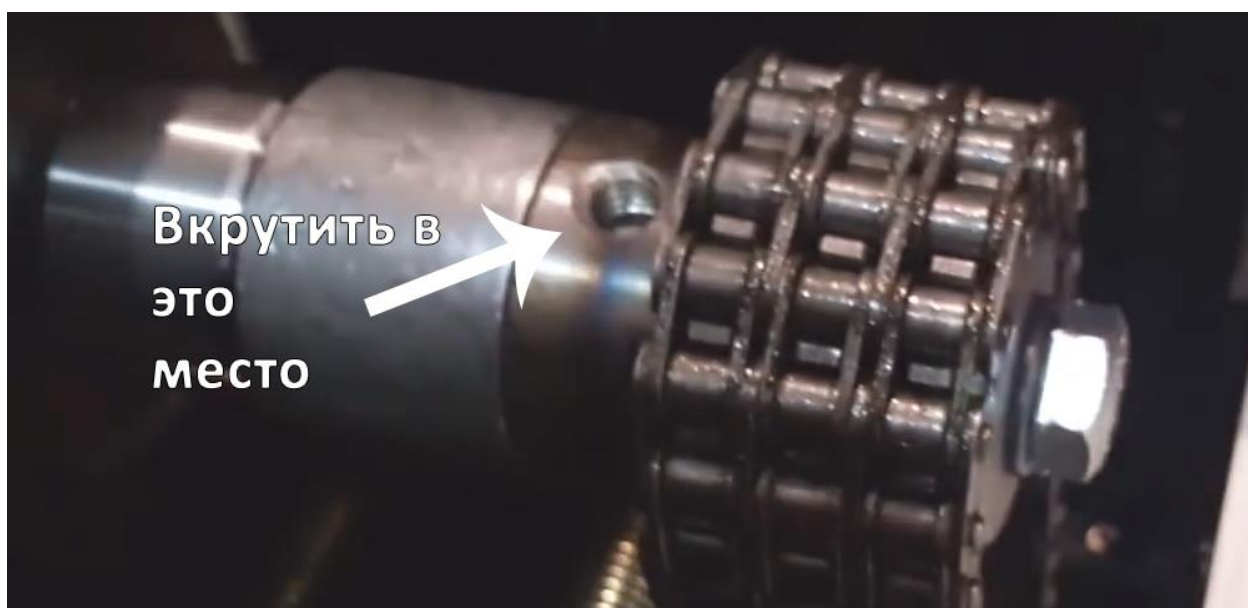

## 16. Установите и затяните 3 болта с обратной стороны корпуса

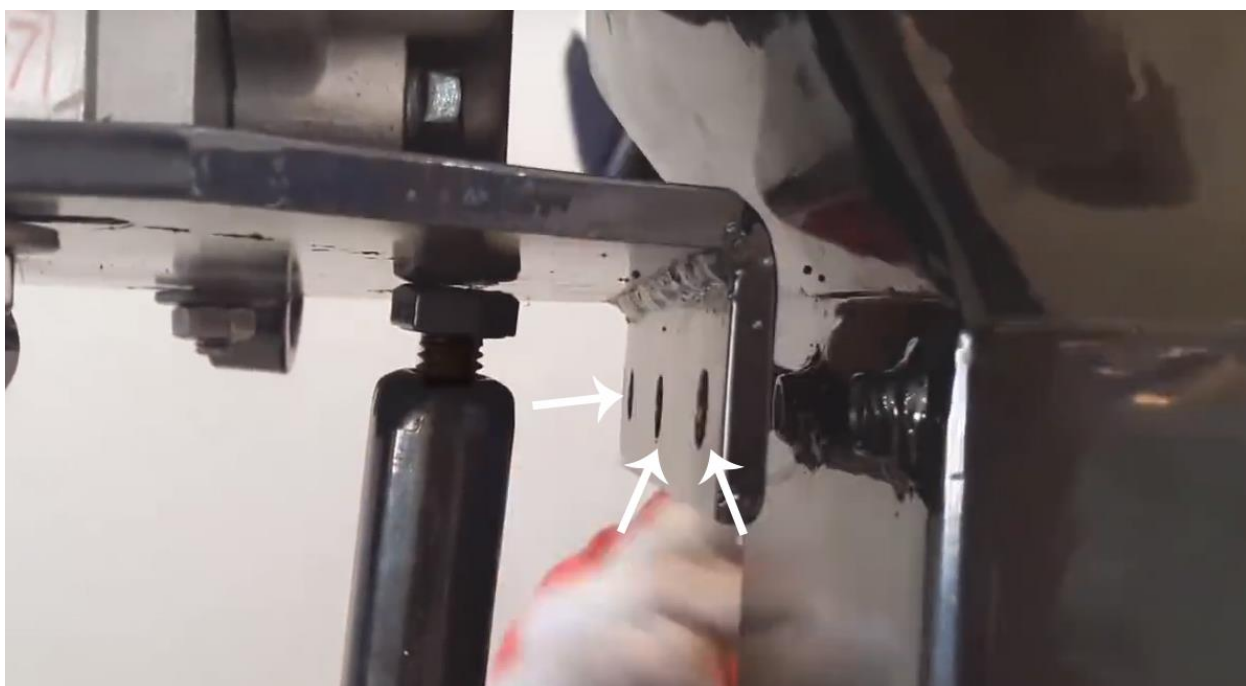
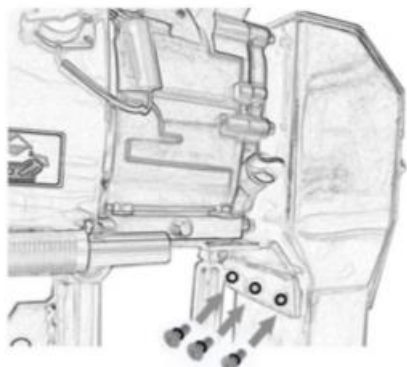



## 17. Установите и затяните болт крепления звездочки на валу

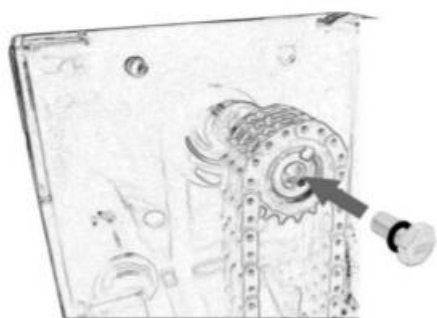

Возьмите болт с шайбой:



**Примечание:** болт с шайбой идет в комплекте с двигателем, а не болотоходом!







## 18. Установите пружину натяжения держателя цепи

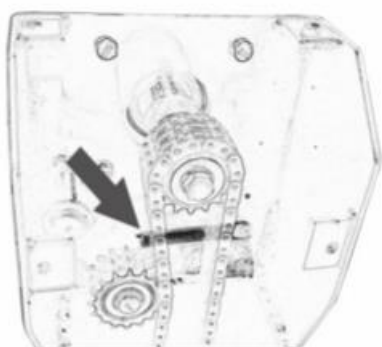



Возьмите пружину натяжения держателя цепи:

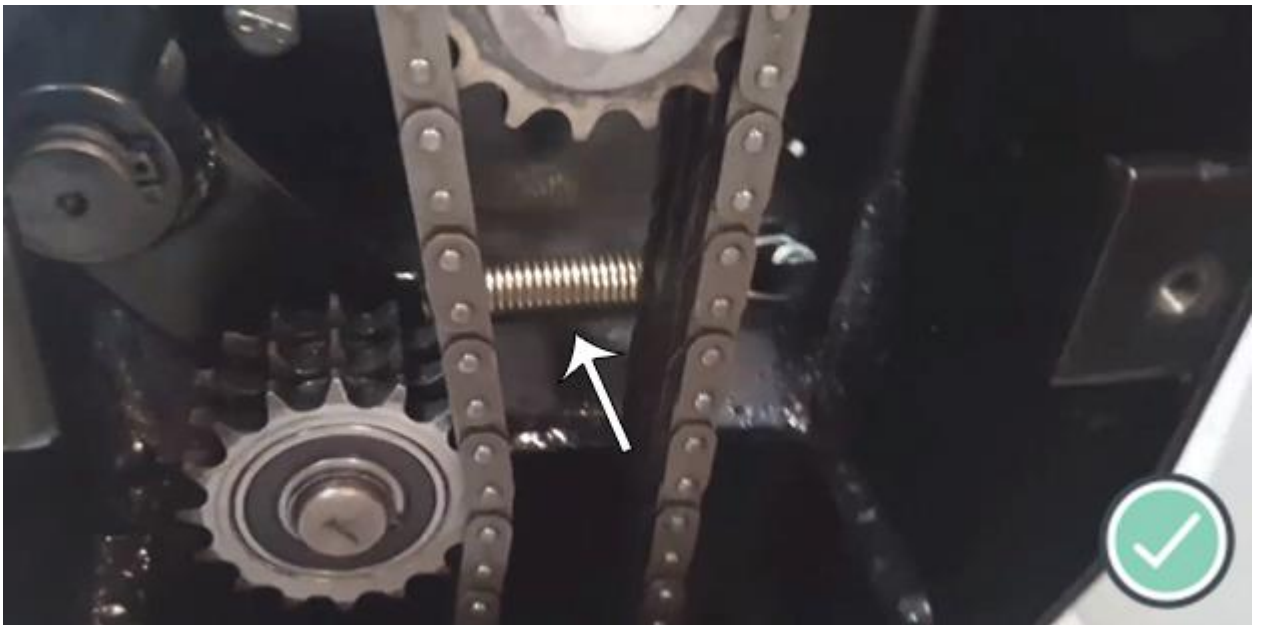
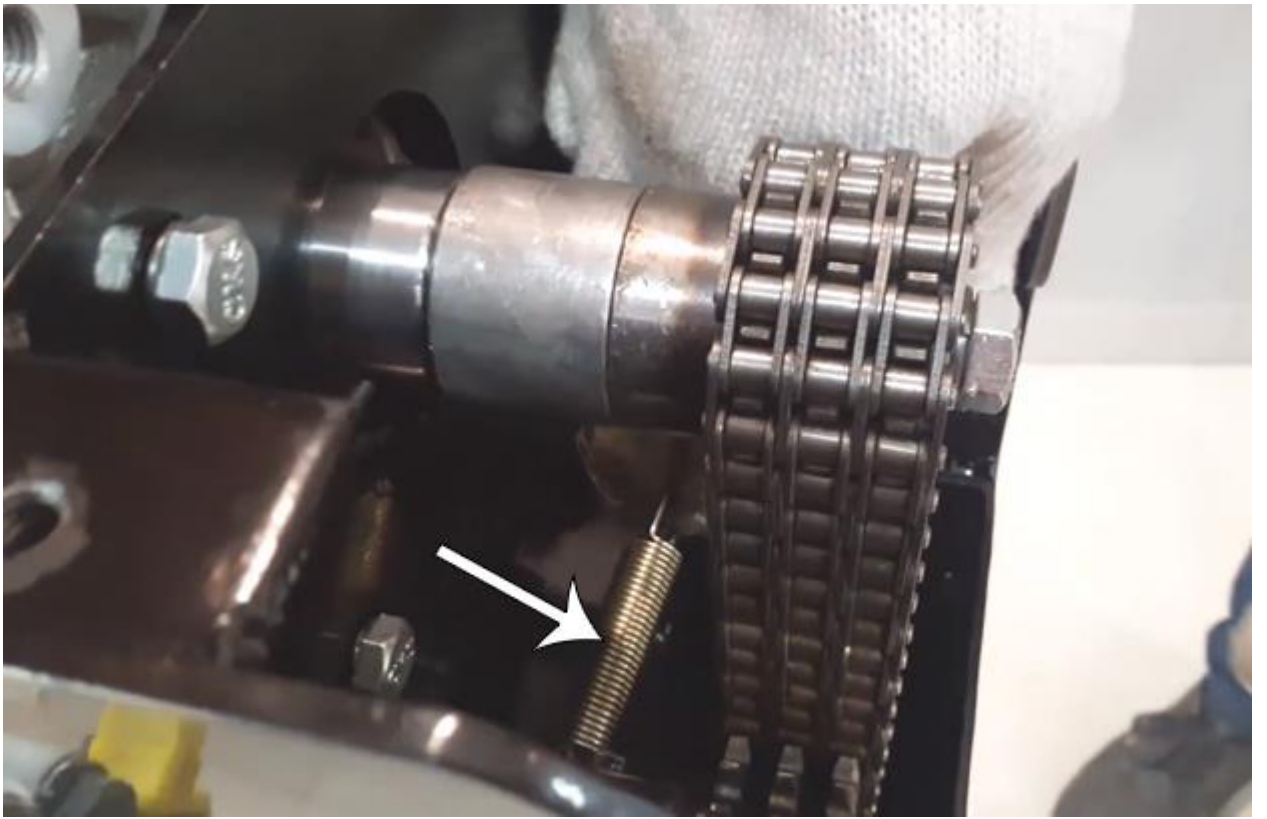

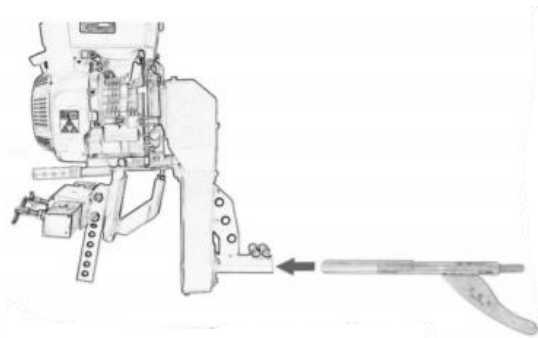

## 19 Установите короткий вал в корпус



 **Примечание:** Проверьте короткий вал на предмет осевого люфта. Подергайте вал вперед-назад. Если вал сел плотно – **осевого люфта быть не должно!** Если люфт есть, вероятнее всего, короткий вал не до конца сел на вал отбора мощности болотохода. Необходимо, чтобы шлицы вала отбора мощности и короткого вала соединились, а вал до упора был вставлен в кожух.



 **Примечание:** в виду расширения материалов при нагревании, производителем допущен поперечный (влево-вправо / вверх-вниз) люфт для предотвращения износа.

## 20. Затяните все гайки для правильной фиксации вала

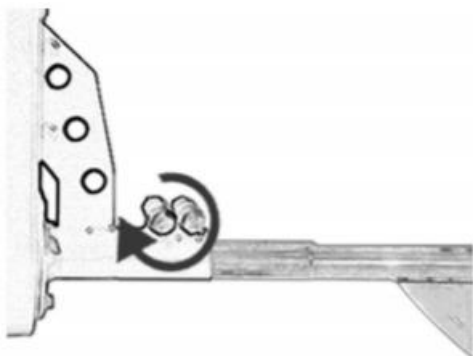



## 21. Снимите гайку держателя гребного винта





## 22. Вставьте и зафиксируйте гребной винт

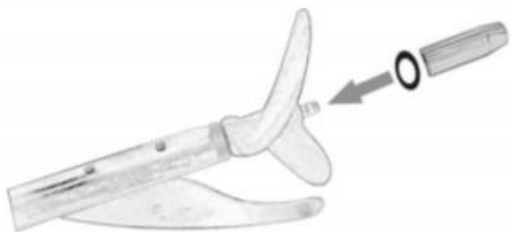

Вставьте винт:



Затем зафиксируйте его гайкой держателя гребного винта:



## 23. Соберите румпель



Открутите гайку-держатель с одной из частей румпеля:

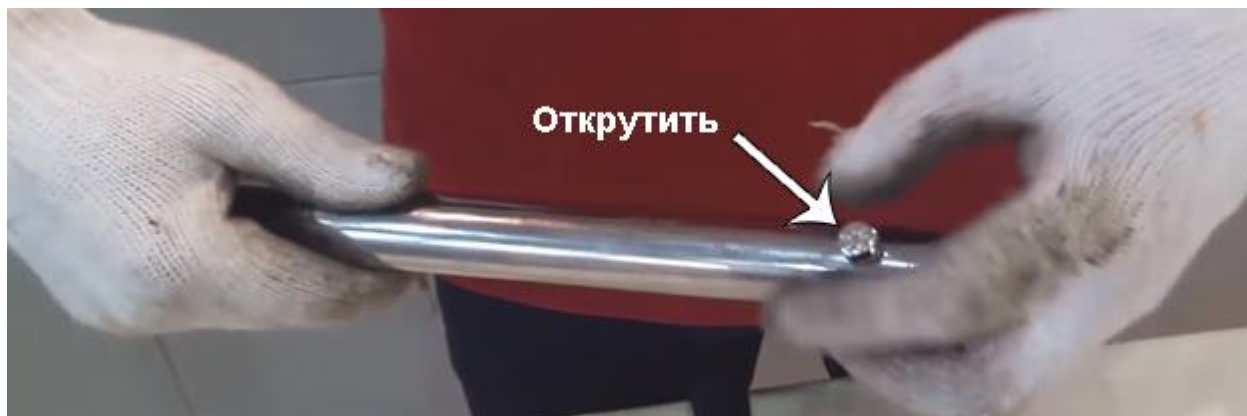

Соедините обе части румпеля:



Вставьте гайку обратно в паз и зафиксируйте её:



В итоге должно получиться так:



## 24. Соедините трос с ручкой газа



Вытяните трос из чехла перед выравниванием:

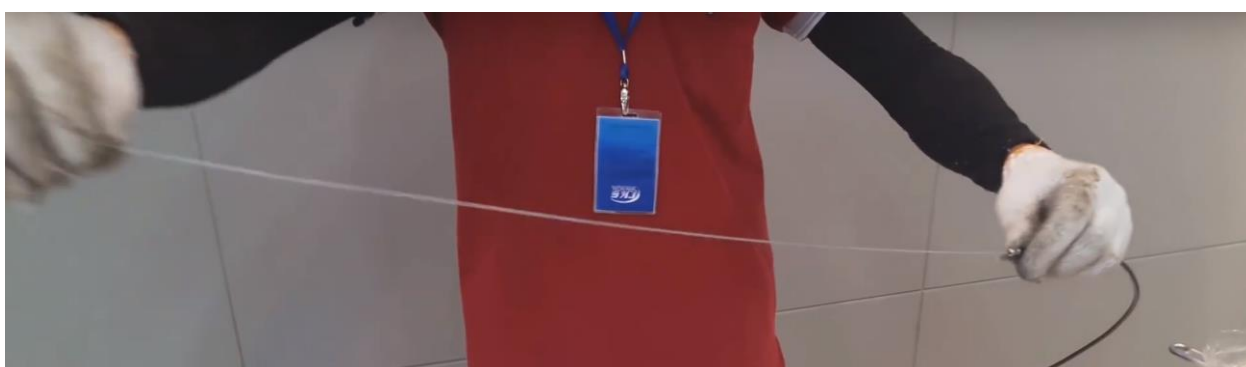



Затем снимите с двигателя корпус воздушного фильтра и вставьте трос газа в отверстие:

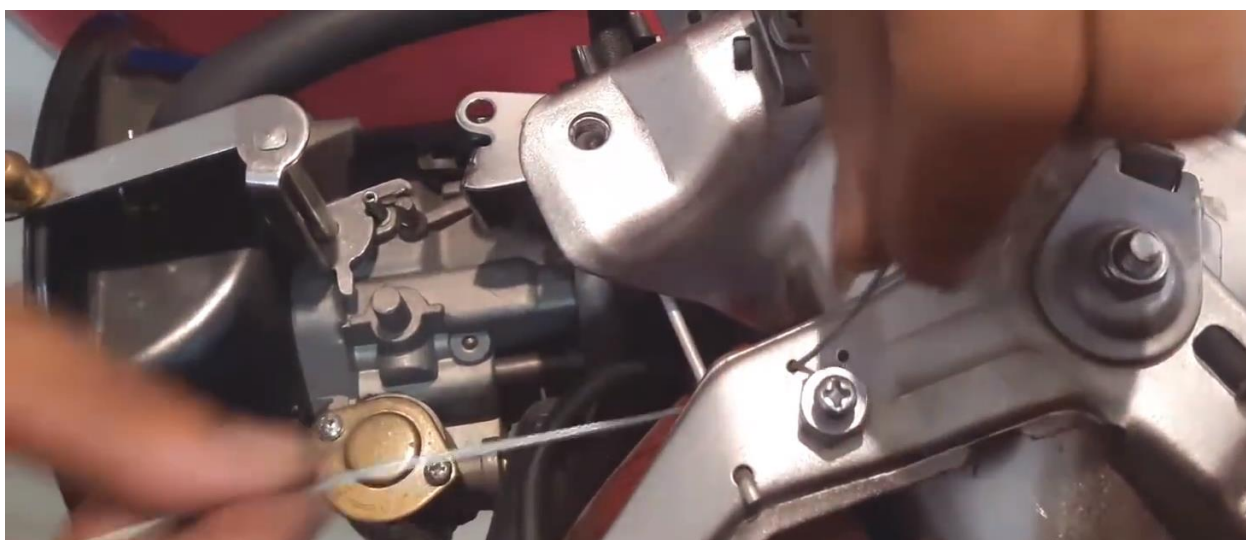
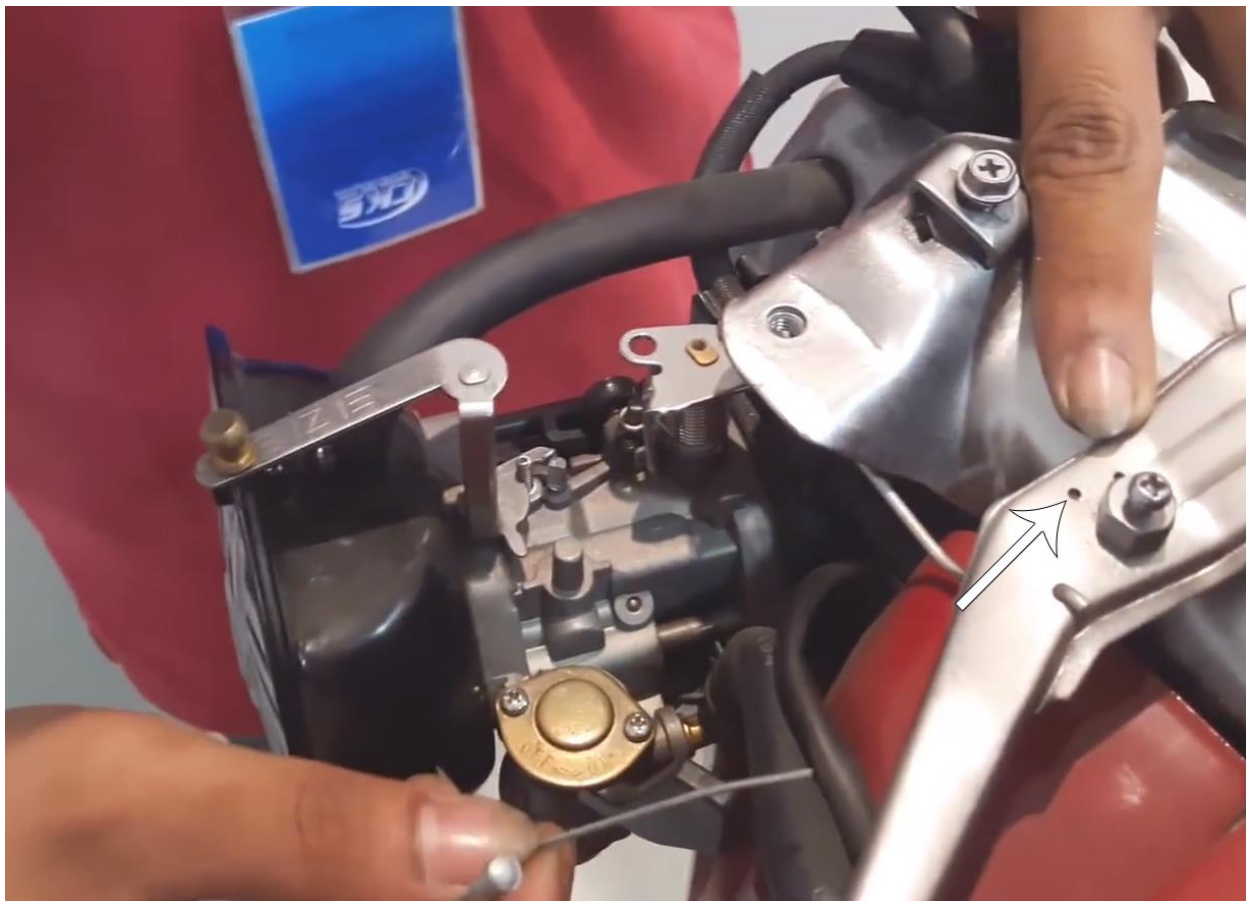

## 25. Выровняйте трос газа в рукоятке



Пропустите трос газа через рукоятку:





26. Подсоедините трос газа к рукоятке, затем соедините его с базой двигателя

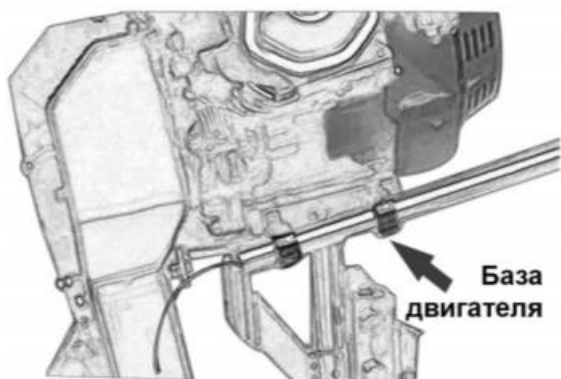

27. Пододвиньте трос газа к другому концу, затем совместите с держателем троса двигателя

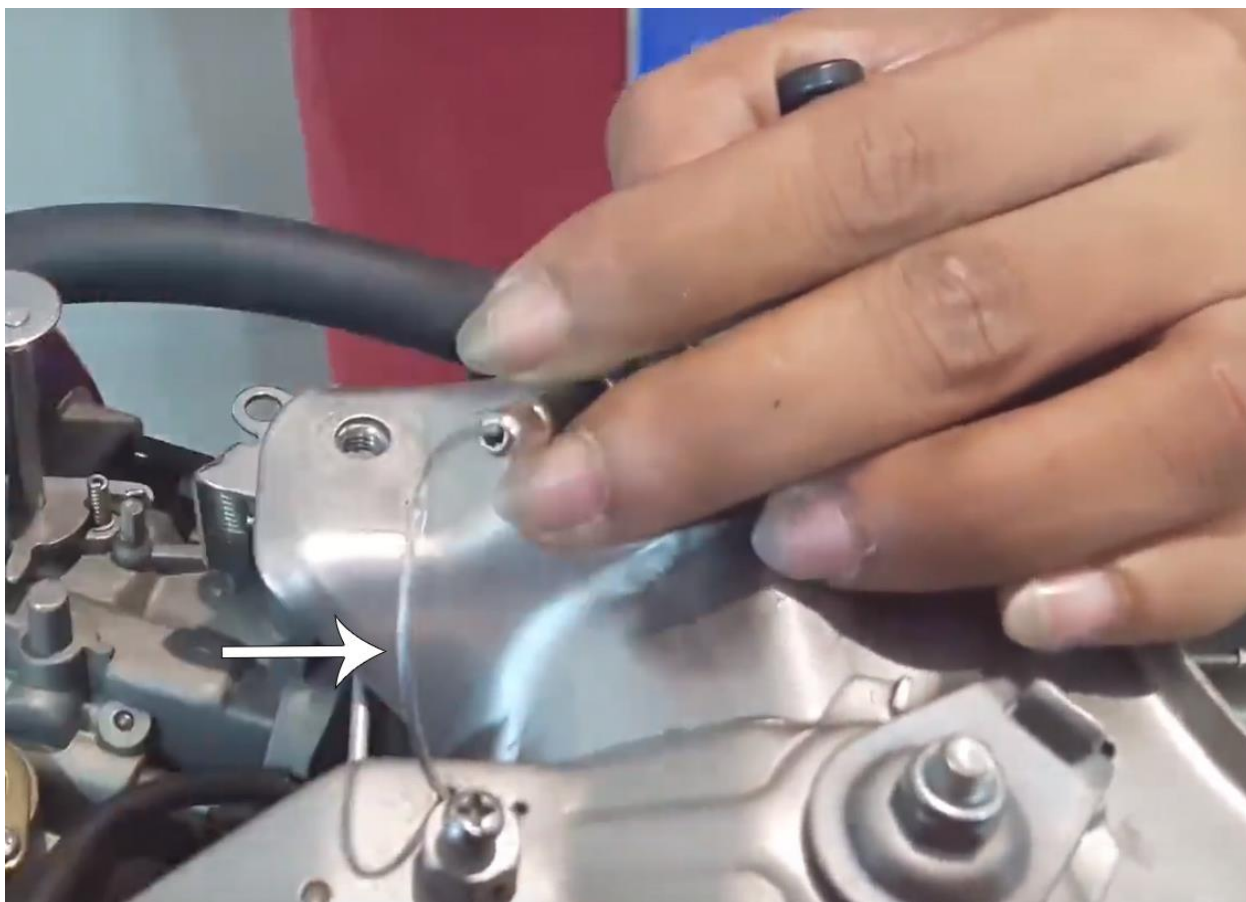

## 28. Подключите трос газа к дроссельной заслонке



Установите дроссельную заслонку на румпель:

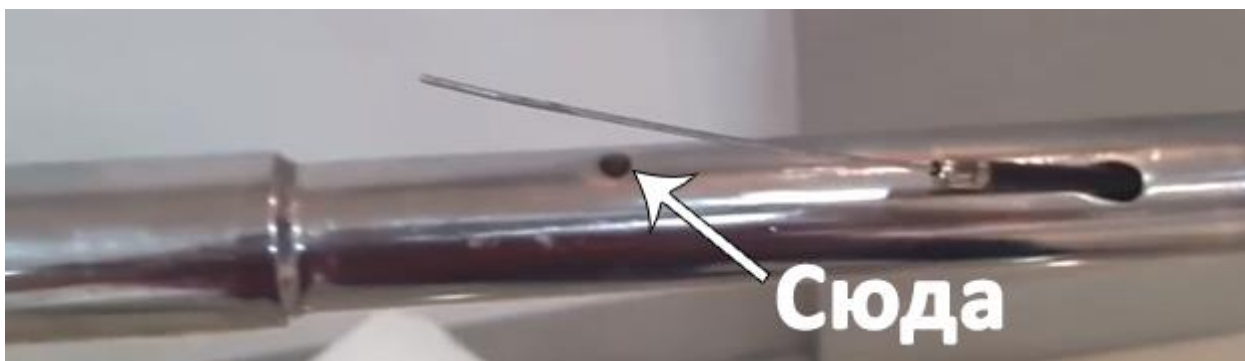

Затем оберните конец троса газа вокруг дроссельной заслонки:



Закрепите конец троса газа с помощью бокового болта на дроссельной заслонке:





## 29. Залейте трансмиссионное масло в корпус

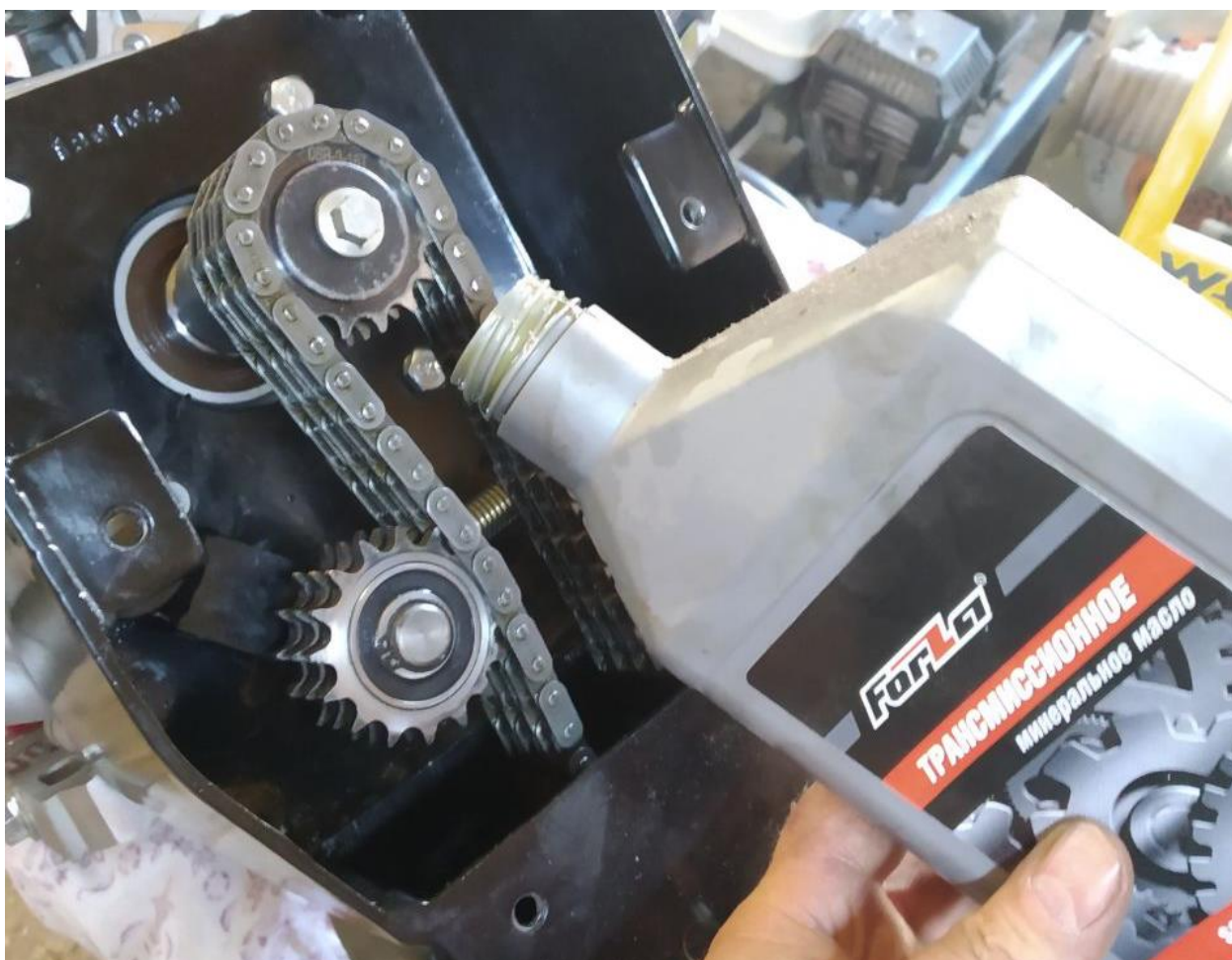
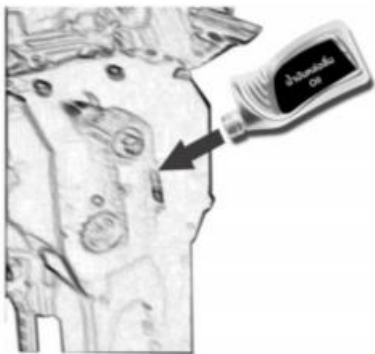

### Примечания:



1. Используйте трансмиссионное масло W90 (SAE 90)
2. Количество заправляемого масла в корпус составляет 0.5 литра

### 30. Закройте крышку

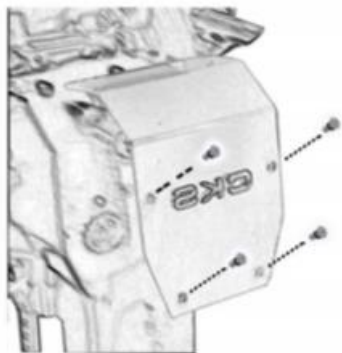

На свое усмотрение можете так же смазать стыки корпуса силиконовым гелем и герметиком.

## 31. На этом все, ваш болотоход собран!

### Примечания:



1. наносите силиконовый клей на прокладку каждый раз при установке/переустановке двигателя на болотоход.
2. все остальные подвижные места стыка необходимо смазывать силиконовым гелем или герметиком по мере эксплуатации.

Удачного вам пользования. Уверены, что вы останетесь довольны покупкой болотохода РосИнст!

*Компания «Российский Инструмент» (ИП Салахутдинов Руслан Равильевич) – является единственным владельцем торговых марок «Российский Инструмент» и «РосИнст». Любое использование торговых марок «Российский Инструмент» или «РосИнст» без согласия владельца является неправомерным.*

Реквизиты владельца торговых марок «Российский Инструмент» и «РосИнст»:

- **Наименование:** ИП Салахутдинов Руслан Равильевич
- **ОГРНИП:** 305645302500017, присвоен: 25.01.2005
- **ИНН:** 645300481095



Вы всегда можете связаться с нами по всем вопросам, включая розничные продажи и поддержку:

- Наш сайт – [ros-inst.ru](http://ros-inst.ru)
- Электронная почта - [rosinst.online@gmail.com](mailto:rosinst.online@gmail.com)