





ARCTIC.OPL ECO LED TH

-  Паспорт
-  Паспорт
-  Төлқұжат
-  Manual





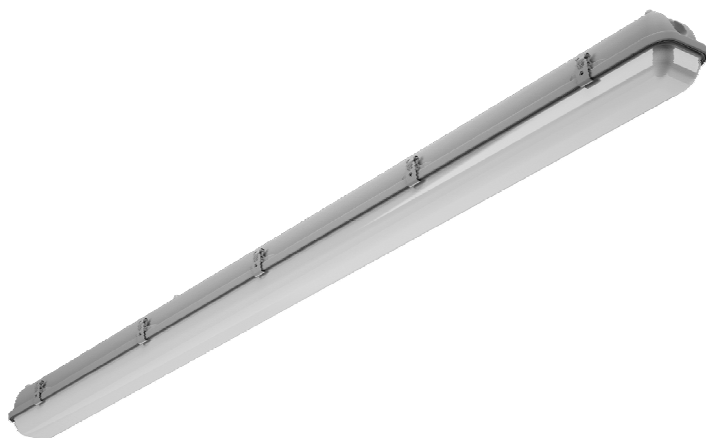

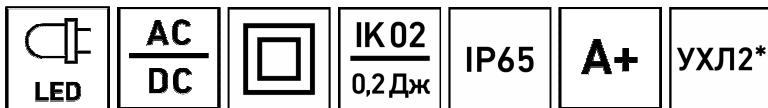

| Наименование | Артикул | Мощность, Вт | Коеф. мощности, не менее | КЦТ**, К | CRI, Ra | Световой поток, лм | Свет. отдача, лм/Вт |
|---------------------------------------|------------|----------------|-----------------------------|----------|---------|---------------------|---------------------------|
| Найменування | Артикул | Потужність, Вт | Коеф. Потужності, не менше | ККТ**, К | CRI, Ra | Світловий потік, лм | Світлова віддача, лм/Вт |
| Атауы | Артикул | қуаты, В | Қуат коэффициенті, кем емес | КЦТ**, К | CRI, Ra | Жарықтық ағын, лм | Жарық беру лм/Вт |
| Name | Code | Rated power, W | Power factor, not less | CCT** | CRI, Ra | Luminous flux, lm | Luminous efficiency, lm/W |
| ARCTIC.OPL ECO LED 1200 TH 4000K | 1088000240 | 32 | > 0,90 | 4000 | >80 | 3300 | 103 |
| ARCTIC.OPL ECO LED 1200 TH 5000K | 1088000010 | 30 | > 0,95 | 5000 | >85 | 3350 | 112 |
| ARCTIC.OPL ECO LED 1500 TH 5000K | 1088000020 | 39 | > 0,97 | | >80 | 4000 | 103 |
| ARCTIC.OPL ECO LED 1500 TH EM 5000K * | 1088000250 | 41 | | | >85 | 1950 | 98 |
| ARCTIC.OPL ECO LED 600 TH 5000K | 1088000030 | 20 | > 0,91 | | | | |

RU **Примечания:**

- ** КЦТ- коррелированная цветовая температура.
- Допуск на указанные номинальные значения мощности $\pm 10\%$.
- Допуск на указанные номинальные значения светового потока, массы $\pm 10\%$.
- Допуск на указанные номинальные значения цветовой температуры $\pm 300\text{K}$.
- Светильники рассчитаны для работы в сети постоянного и переменного тока 176-264 В, 50-60 Гц ($\pm 0,4$ Гц).
- Светильник ARCTIC.OPL ECO LED 600 TH 5000K рассчитан для работы в сети переменного тока 198-264 В, 50-60 Гц ($\pm 0,4$ Гц) и постоянного тока 176-280 В.
- Питающая сеть должна быть защищена от коммутационных и грозовых импульсных помех.
- Качество электроэнергии должно соответствовать ГОСТ 32144-2013.
- Для светильников с блоком резервного питания: Батарея поддерживает работу светильника не менее 1 ч. при аварийном отключении питающего напряжения.
- Световой поток при этом составляет 8% от номинального.
- Климатическое исполнение УХЛ2* соответствует ГОСТ 15150-69, нижнее рабочее значение окружающего воздуха -40°C , верхнее рабочее значение окружающего воздуха $+40^{\circ}\text{C}$.
- *Для этих светильников значение допустимой окружающей температуры следующее:
- ARCTIC.OPL ECO LED 1500 TH EM 5000K $0^{\circ}\text{C}..+40^{\circ}\text{C}$
- Степень IP соответствует ГОСТ 14254-96.
- Тип рассеивателя: Опаловый рассеиватель .

| Коеф. пульс. св. пот | Угол рассеивания, ° | Пусковой ток, А | Вр.импульса пуск.тока, мкс | Масса, кг | Длина(А), мм | Ширина (В), мм | Высота(С), мм | Установочный размер (D), мм |
|--------------------------|-----------------------------|-------------------|---------------------------------------|-------------|------------------|----------------|------------------|-----------------------------|
| Коеф. пульс. св. пот | Кут розсіювання, ° | Пусковий струм, А | Тр. імпульсу пус. струму, мкс | Маса, кг | Довжина (А), мм | Ширина (В), мм | Висота (С), мм | Установчий розмір (D),мм |
| Жар. аг. пульс.коэф. | Шашырау бұрышы, ° | Іске қосу тғы, А | Іске қосу тоғының импульс уақыты, мкс | Салмағы, кг | Ұзындығы (А), мм | Ені (В), мм | Биіктігі (С), мм | Орнату өлшемі (D),мм |
| Luminous flux flickering | Light distribution angle, ° | Inrush current, A | Inrush current pulse time, μs | Weight, kg | Length (A), mm | Width (B), mm | Height (C), mm | Mounting dimension (D), mm |
| <5% | D120 | 35 | 3 | 3,6 | 1 280 | 100 | 110 | 932 |
| | | | | 3,2 | 1 582 | 96 | | 1 234 |
| | | | | 3,9 | | 445 | | |
| <2% | | 23 | 352 | 1,5 | 671 | 100 | | |

- Подробнее об указанных в таблице размерах светильника смотрите в разделе "Габаритные и установочные размеры светильника".

Ukr Примітка:

- ** ККТ- Корельована колірна температура.
- Допуск на вказані номінальні значення потужності $\pm 10\%$.
- Допуск на зазначені номінальні значення світлового потоку, маси $\pm 10\%$.
- Допуск на зазначені номінальні значення колірної температури $\pm 300\text{K}$.
- Світильники розраховані для роботи в мережі змінного струму 176-264 В, 50-60 Гц ($\pm 0,4$ Гц).
- Світильник ARCTIC.OPL ECO LED 600 TH 5000K розрахований для роботи в мережі змінного струму 198-264 В, 50-60 Гц ($\pm 0,4$ Гц) та постійного струму 176-280 В.
- Мережа живлення повинна бути захищена від комутаційних та грозових імпульсних перешкод.
- Якість електроенергії повинна відповідати ГОСТ 13109-97.
- Для світильників з блоком резервного живлення: Батарея підтримує роботу світильника не менше 1 г. при аварійному відключенні напруги живлення.
- Світловий потік при цьому становить 8% від номінального.
- Кліматичне виконання УХЛ2 * відповідає ГОСТ 15150-69, нижнє робоче значення навколишнього повітря -40°C , верхнє робоче значення навколишнього повітря $+40^{\circ}\text{C}$.
- * Для цих світильників значення допустимої навколишньої температури наступне:
- ARCTIC.OPL ECO LED 1500 TH EM 5000K $0^{\circ}\text{C}..+40^{\circ}\text{C}$
- Ступінь IP відповідає ГОСТ 14254-96.

- Тип розсіювача:Опаловий розсіювач.
- Детальніше про зазначені в таблиці розміри світильника дивіться в розділі "Габаритні та установочні розміри світильника".

Каз Ескертулер:

- ** КЦТ - бұл түс температурасы коррелирован.
- $\pm 10\%$ көрсетілген номиналды қуаттылығының мәндеріне рұқсат.
- Көрсетілген номиналды жарық ағыны, салмағы $\pm 10\%$.
- Түс температурасының көрсетілген номинал мәндеріне шек $\pm 300\text{K}$
- Шамшырақтар 176-264 В, 50-60 Гц ($\pm 0,4$ Гц) айнымалы тоқ желісінде жүйесінде жұмыс жасауға есептелінген.
- ARCTIC.OPL ECO LED 600 TH 5000K Шамшырақ жүйесінде жұмыс жасауға есептелінген 198-264 В, 50-60 Гц ($\pm 0,4$ Гц) айнымалы тоқ желісінде, 176-280 В тұрақты тоқ желісінде.
- Қуаттандыру желісі коммуникациялық және найзағай кедергілерінен қорғанылуы тиіс.
- Электр энергиясының сапасы ГОСТ 32144-2013 сәйкес келуі керек.
- Резервтік қоректендіру блогы бар шамшырақтар үшін: қоректендіруші кернеудің апаттық ажырату кезінде батарея шамшырақтың жұмысын 1 сағат кемінде қамтамасыз етеді.
- Осындай жағдайда жарық ағыны номиналды ағынынан 8% құрайды.
- Ауа райының мәні ОСК2* 15150-69 МЕМСТ-іне , қоршаған ауаның төмен жұмыс мәні -40°C , қоршаған ауаның жоғарғы жұмыс мәні сәйкес келеді $+40^{\circ}\text{C}$.
- *Осы шамшырақтар үшін рұқсат етілген қоршаған температуралық нұсқаулар келесі болады:
- ARCTIC.OPL ECO LED 1500 TH EM 5000K $0^{\circ}\text{C}..+40^{\circ}\text{C}$
- Қорғау дәрежесі IP, МЕМСТ 14254-96 сәйкес келеді.
- Қорғаныш шыны түрі:Опал Шашыратқышы.
- Кестеде көрсетілген шамдалдың өлшемдері туралы толығырақ мәліметті "Шамдалдың габариттік және орнату өлшемдері" бөлімінен қараңыз.

en Notes:

- **CCT – correlated color temperature.
- Rated power consumption tolerance $\pm 10\%$.
- Nominal values of luminous flux, weight tolerance is $\pm 10\%$.
- Rated CCT tolerance $\pm 300\text{K}$.
- The luminaires are designed for operation in AC 176-264 V, 50-60 Hz (± 0.4 Hz) network.
- ARCTIC.OPL ECO LED 600 TH 5000K luminaire is designed for operation to be powered from AC 198-264 V, 50-60 Hz (± 0.4 Hz) and DC 176-280 V.
- The supply mains must be protected from communication and electric impulse noise.
- The main characteristics of line voltages at a network user's supply terminals in public AC electricity networks should comply EN 50160-2010.
- For luminaires with emergency power supply unit: in case of mains power failure, the battery will power the luminaire for at least 1 hour.
- In this case, luminous flux will be 8% of nominal value.
- Climatic application Cim App2* according to IEC 60721-2-1, lowest operating temperature is -40°C , highest operating temperature is $+40^{\circ}\text{C}$.
- *Ambient temperature is:
- ARCTIC.OPL ECO LED 1500 TH EM 5000K $0^{\circ}\text{C}..+40^{\circ}\text{C}$
- Luminaire corresponds to the protection classification IP by IEC 60529
- Diffuser type: Opal diffuser.
- Further information about luminaire's dimensions shown in the table, please see "Overall and installation dimensions" section.

Комплект поставки

- Светильник, шт - 1
- Паспорт, шт - 1
- Упаковка, шт - 1
- Гермоизолятор, шт - 2
- Шайба М6, шт - 2
- Шайба резиновая, шт - 2
- Винт-саморез 3,5х9,5 (только для светильников с классом защиты II), шт - 2
- Комплект крепления ARCTIC (2) на трос (поставляется по отдельному заказу), шт - 1

Назначение и общие сведения

- Светильник потолочный, на полупроводниковых источниках света (светодиодах) предназначен для освещения помещений с повышенной влажностью.
- Источник света, содержащийся в светильнике, может быть заменен только производителем или его сервисным агентом.
- Светильник соответствует требованиям безопасности ТР ТС 004/2011 «О безопасности низковольтного оборудования», ТР ТС 020/2011 «Электромагнитная совместимость технических средств», ГОСТ CISPR 15-2004 (напряжение промышленных радиопомех) и ГОСТ Р 51317.3.2-2006 (гармонические составляющие тока).

Указания по технике безопасности

- Не производить никаких работ со светильником при поданном на него напряжении.

- Рабочее положение светильника должно исключать возможность смотреть на источник света с расстояния менее 0,5 м.



- Запрещается эксплуатация светильника с поврежденным рассеивателем.



- Запрещается самостоятельно производить разборку, ремонт или модификацию светильника. В случае возникновения неисправности необходимо сразу отключить светильник от питающей сети.

- Светильник прошел высоковольтное испытание на электрическую прочность изоляции на основании требований ГОСТ Р МЭК 60598-1-2011

- Запрещается накрывать светильник теплоизолирующим материалом.

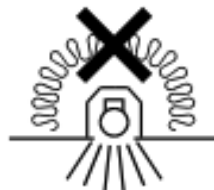

Правила эксплуатации и установка

Эксплуатация светильника должна производиться в соответствии с «Правилами технической эксплуатации электроустановок потребителей». Установку, чистку светильника и замену компонентов производить только при отключенном питании. Очистку рассеивателя светильника производить по мере его загрязнения, мягкой тканью, смоченной в мыльном растворе.

1. Отключить питание в сети. Зачистить сетевые провода (max 2,5 мм²) согласно рисунку. Распаковать светильник.

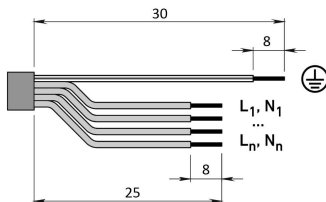

2. С распакованного светильника снять рассеиватель, вынуть монтажную панель.

ВНИМАНИЕ!!!

Не допускается касание руками и твердыми предметами поверхности светодиодных кластеров во избежание повреждения светодиодов.

При подключенном питании, на поверхности светодиодного кластера - опасное для жизни напряжение. Без рассеивателя, не включать!

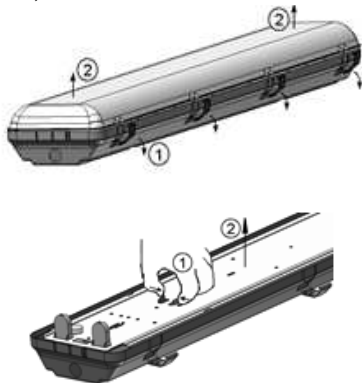

3. Установка на опорную поверхность. Просверлить установочные отверстия на поверхности потолка и в корпусе светильника на расстоянии L: (на рис. a - шайба резиновая; b - шайба металлическая M6).

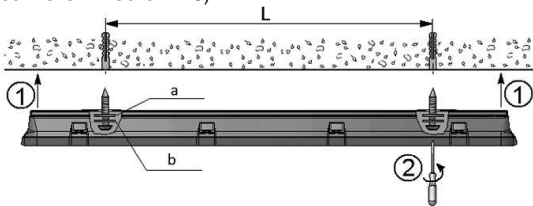

3.1. Установка на подвесах. Просверлить установочные отверстия в корпусе светильника на расстоянии L: (на рис. a - шайба металлическая М6, b - шайба резиновая, c - гайка М6).

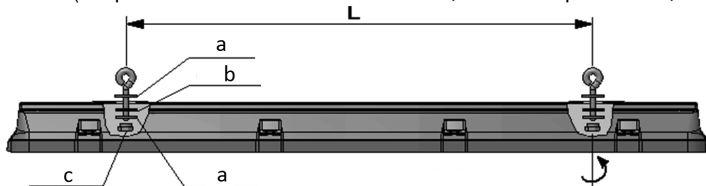

3.2. Ввести сетевые провода в корпус светильника через гермоизолятор, в котором предварительно сделать отверстие, профиль которого должен соответствовать профилю вводимого кабеля, но иметь меньшие габаритные размеры. Гермоизоляторы вставить в уплотняемые отверстия корпуса.



4. Подключить сетевой провод к клеммной колодке на монтажной панели в соответствии с указанной полярностью.

5. При использовании блока резервного питания подключение осуществляется следующим образом:

5.1. Провода питания подключить к клеммной колодке в соответствии с указанной полярностью на клеммы L1, N1.

5.2. Подключить к контактным зажимам L2, N2 питающие провода, обеспечивающие непрерывный заряд батареи.

6. После первого подключения светильника к сети рекомендуется дождаться полной подзарядки аккумуляторной батареи (24 часа).

7. Вщелкнуть монтажную панель в корпус светильника.

8. Одеть рассеиватель на корпус светильника и закрепить его защелками.

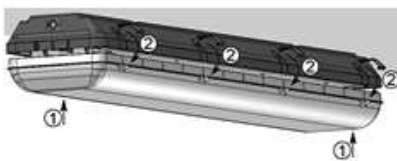

9. При монтаже светильников необходимо использовать комплект креплений X5 (в комплект не входит), в случае использования иных установочных элементов гарантия на светильники не распространяется.

10. Застопорить две защёлки (с разных сторон корпуса) винтами-саморезами 3,5x9,5 (входят в комплект поставки).

11. Для предотвращения отщелкивания пластмассовых защелок под воздействием внешних механических факторов, предусмотрена возможность фиксации защелок (через заранее подготовленные в них отверстия) самонарезающими винтами 3,5x9,5 или 3x10 (в комплект поставки не входят).

**Установку и подключение светильника должен выполнять специалист
–электромонтажник, соответствующей квалификации.**

Габаритные и установочные размеры светильника

1.



Схема подключения

1. Схема подключения светильника к питающей сети.



2. Схема подключения светильника к питающей сети с блоком резервного питания (на рис. а - блок резервного питания).

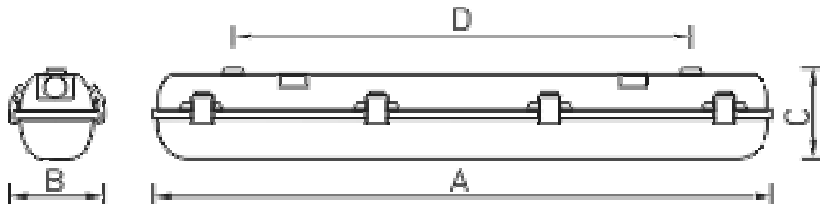
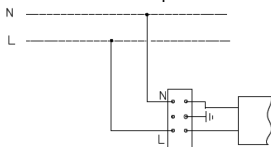
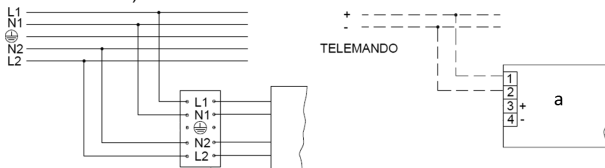

Гарантийные обязательства

- Завод-изготовитель обязуется безвозмездно отремонтировать или заменить светильник, вышедший из строя не по вине покупателя в условиях нормальной эксплуатации, в течение гарантийного срока.
- Светильник является обслуживаемым прибором. При установке светильника необходимо предусмотреть возможность свободного доступа для его обслуживания или ремонта. Завод-производитель не несет ответственности и не компенсирует затраты, связанные со строительными-монтажными работами и наймом специальной техники при отсутствии свободного доступа к светильнику для его обслуживания или ремонта.
- Гарантийный срок – 36 месяцев с даты поставки светильника.
- Гарантийные обязательства не признаются в отношении изменения оттенков окрашенных поверхностей и пластиковых частей в процессе эксплуатации.
- Гарантийный срок на блоки резервного питания (поставляемые в комплекте с аккумуляторной батареей), а также на компоненты систем управления освещением (поставляемые без светильников), составляет 12 (двенадцать) месяцев с даты поставки.
- Световой поток в течение гарантийного срока сохраняется на уровне не ниже 70% от заявляемого номинального светового потока, значение коррелированной цветовой температуры и область допустимых значений коррелированной цветовой температуры в течение гарантийного срока - согласно приведенным в ГОСТ Р 54350.
- Гарантия сохраняется в течение указанного срока при условии, что сборка, монтаж и эксплуатация светильников производится специально обученным техническим персоналом и в соответствии с паспортом на изделие.

- Срок службы светильников в нормальных климатических условиях при соблюдении правил монтажа и эксплуатации составляет:
8 лет – для светильников, корпус и/или оптическая часть (рассеиватель) которых изготовлены из полимерных материалов.
10 лет – для остальных светильников.
- Производитель оставляет за собой право на внесение изменений в конструкцию изделия улучшающие потребительские свойства. Кроме того, производитель не несет ответственности за возможные опечатки и ошибки, возникшие при печати.
- Хранение и транспортировка.
Светильники должны храниться в закрытых сухих, проветриваемых помещениях при температуре от -25 до +50°С и относительной влажности не более 80%. Не допускать воздействия влаги. Транспортировать в упаковке производителя любым видом транспорта при условии защиты от механических повреждений и непосредственного воздействия атмосферных осадков.
NiCd, NiMH аккумуляторы: Температурный диапазон -20 ° С до + 35 ° С
При длительном хранении более полугода рекомендуется производить заряд аккумуляторов – 5 циклов заряда разряда.

Свидетельство о приемке

Светильник соответствует ТУ 3461-001-44919750-12 и признан годным к эксплуатации.
Светильник сертифицирован.

Дата выпуска _____

Контролер _____

Упаковщик _____

Адрес завода-изготовителя: 390010, г. Рязань, ул. Магистральная д.11-а.

Дата продажи _____

Штамп магазина

Более подробную информацию Вы можете найти на нашем сайте www.LTcompany.com

Телефон бесплатной горячей линии

8 800 333-23-77

Комплект поставки

- Світильник, шт - 1
- Паспорт, шт - 1
- Упаковка, шт - 1
- Гермоізолятор, шт - 2
- Шайба М6, шт - 2
- Шайба гумова, шт - 2
- Гвинт-саморіз 3,5x9,5 (тільки для світильників з класом захисту II), шт - 2
- Комплект кріплень ARCTIC (2) на трос (поставляється за окремим замовленням), шт - 1

Призначення та загальні відомості

- Світильник стельовий, на напівпровідникових джерелах світла (світлодіодах) призначений для освітлення приміщень с підвищеною вологістю.
- Джерело світла, що міститься в світильнику, може бути замінено тільки виробником або його сервісним агентом.
- Світильник відповідає вимогам безпеки "Технічного регламенту безпеки низьковольтного електричного обладнання", "Технічного регламенту з електромагнітної сумісності обладнання", ДСТУ EN 55015:2014 та ДСТУ 3680-98.

Вказівки з техніки безпеки

- Не проводити ніяких робіт зі світильником при поданій на нього напрузі.
- Робоче положення світильника повинно виключати можливість дивитися на джерело світла з відстані менше 0,5 м.
- Забороняється експлуатація світильника з пошкодженим розсіювачем.
- Забороняється самостійно здійснювати розбирання, ремонт або модифікацію світильника. У випадку виникнення несправності необхідно одразу відключити світильник від мережі живлення.
- Світильник пройшов високовольтне випробування на електричну міцність ізоляції на основі вимог ГОСТ Р МЭК 60598-1-2011.
- Забороняється накривати світильник теплоізоляційним матеріалом.

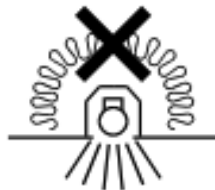

Правила експлуатації та установка

Експлуатація світильника повинна проводитися відповідно до «Правил технічної експлуатації електроустановок споживачів».

Установку, чистку світильника та заміну компонентів проводити тільки при відключеному живленні. Чистку розсіювача світильника виконувати в міру його забруднення, м'якою тканиною, змоченою в мильному розчині.

1. Відключити живлення в мережі. Зачистити мережеві дроти (max 2,5 мм²) згідно з малюнком. Розпакувати світильник.

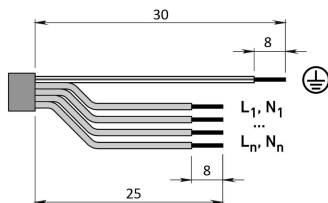

2. З розпакованого світильника зняти розсіювач, вийняти монтажну панель.

УВАГА!!!

Не допускається торкання руками і твердими предметами, поверхні світлодіодних кластерів, щоб уникнути пошкодження світлодіодів.

При підключеному живленні, на поверхні світлодіодного кластера - небезпечна для життя напруга. Без розсіювача, не включати!

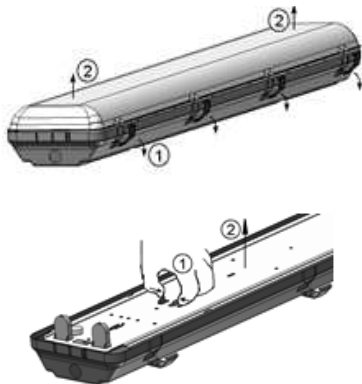

3. Установка на опорну поверхню. Просвердлити установчі отвори на поверхні стелі та в корпусі світильника на відстані L: (на мал. a - шайба гумова; b - шайба металева М6).

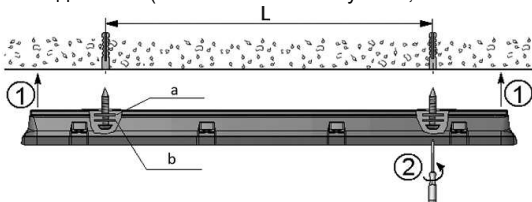

3.1. Установка на підвісах. Просвердлити установчі отвори в корпусі світильника на відстані L: (на мал. a - шайба металева М6; b - шайба гумова; c - гайка М6).

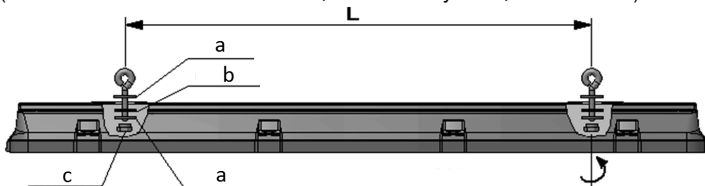

3.2. Ввести мережеві дроти в корпус світильника через гермоізолятор, в якому попередньо зробити круглий отвір діаметром меншим, ніж діаметр введеного мережевого проводу. Гермоізолятори вставити в ущільнювані отвори корпусу.



4. Підключити мережний провід до клемної колодки на монтажній панелі відповідно до зазначеної полярності.

5. При використанні блоку резервного живлення підключення здійснюється наступним чином:

5.1. Провід живлення підключити до клемної колодки відповідно до зазначеної полярності на клеми L1, N1.

5.2. Підключити до контактних затискачів L2, N2 живлять дроти, що забезпечують безперервний заряд батареї.

6. Після першого підключення світильника до мережі рекомендується дочекатися повної підзарядки акумуляторної батареї (24 години).

7. Вклацнути монтажну панель в корпус світильника.

8. Одягнути розсіювач на корпус світильника та закріпити його засувками.

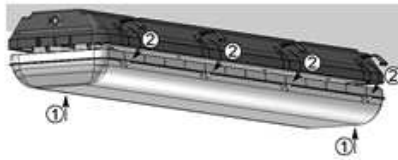

9. При монтажі світильників необхідно використовувати комплект кріплень X5 (в комплект не входить), в разі використання інших установчих елементів, гарантія на світильники не поширюється.

10. Застопорити дві засувки (з різних сторін корпусу) гвинтами-саморізами 3,5x9,5 (входять в комплект поставки).

11. Для запобігання відкляцування пластмасових засувок під впливом зовнішніх механічних факторів, передбачена можливість фіксації засувок (через заздалегідь підготовлені в них отвори) самонарізуючими гвинтами 3,5x9,5 або 3x10 (в комплект поставки не входять).

Установку і підключення світильника повинен виконувати фахівець - електромонтажник, відповідної кваліфікації.

Габаритні та установочні розміри світильника

1.



Схема підключення

1. Схема підключення світильника до мережі живлення.



2. Схема підключення світильника до мережі живлення з блоком резервного живлення (на мал. а - блок резервного живлення).

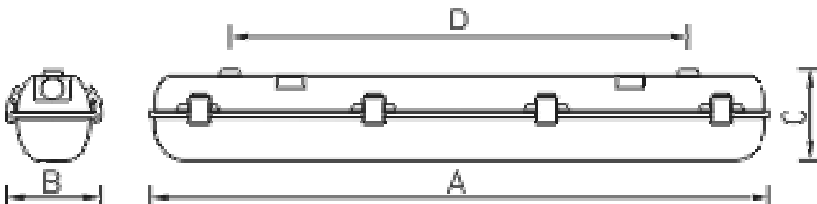
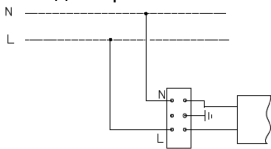
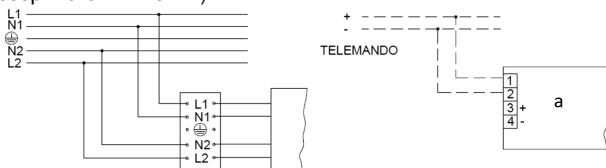

Гарантійні обов'язки

- Завод-виробник зобов'язується безкоштовно відремонтувати чи замінити світильник, який вийшов з ладу не з вини покупця за умов нормальної експлуатації та при дотриманні правил монтажу протягом гарантійного терміну.
- Світильник є обслуговуючим приладом. При установці світильника необхідно передбачити можливість вільного доступу для його обслуговування або ремонту. Завод-виробник не несе відповідальності та не компенсує витрати, пов'язані з будівельно-монтажними роботами та наймом спеціальної техніки при відсутності вільного доступу до світильника для його обслуговування або ремонту.
- Гарантійний термін - 36 місяців з дати поставки світильника.
- Гарантійні зобов'язання не визнаються щодо зміни відтінків пофарбованих поверхонь та пластикових частин в процесі експлуатації.
- Гарантійний термін на блоки резервного живлення (поставляються в комплекті з акумуляторною батареєю), а також на компоненти систем управління освітленням (що поставляються без світильників), становить 12 (дванадцять) місяців з дати поставки.
- Світловий потік протягом гарантійного терміну зберігається на рівні не нижче 70% від заявленого номінального світлового потоку, значення корелятивною колірної температури та область допустимих значень корельованих колірної температури протягом гарантійного терміну - згідно з наведеними в ГОСТ Р 54350.
- Гарантія зберігається протягом зазначеного строку за умови, що зборка, монтаж і експлуатація світильників проводиться спеціалізованим технічним персоналом і відповідно до паспорта на виріб.
- Термін служби світильників в нормальних кліматичних умовах при дотриманні правил монтажу та експлуатації становить:
8 років - для світильників, корпус та/або оптична частина (розсіювач) яких виготовлені з полімерних матеріалів.
10 років - для інших світильників.
- Виробник залишає за собою право на внесення змін в конструкцію виробу що покращують споживчі властивості. Крім того, виробник не несе відповідальності за можливі опечатки та помилки, що виникли при друку.

- Зберігання і транспортування.

Світильники повинні зберігатися в закритих сухих, провітрюваних приміщеннях при температурі від -25 до + 50 ° С та відносній вологості не більше 80%. Не допускати впливу вологи.

Транспортувати в упаковці виробника будь-яким видом транспорту за умови захисту від механічних пошкоджень та безпосереднього впливу атмосферних опадів.

NiCd, NiMH акумулятори: Температурний діапазон - 20 ° С до + 35 ° С

При тривалому зберіганні понад півроку рекомендується проводити заряд акумуляторів - 5 циклів заряду розряду.

Штамп магазину

Більш детальну інформацію Ви можете знайти на нашому сайті www.LTcompany.com

Телефон безкоштовної гарячої лінії

0038 044 364 2424

Жеткізілім жиынтығы

- Шамдал, дана - 1
- Төлқұжат, дана - 1
- Орам, дана - 1
- Гермоизолятор, дана - 2
- Шайба М6, дана - 2
- Резеңке тығырығы, дана - 2
- 3,5x9,5 Өзі кескіш-бұранда (тек II қорғау класы шамшырақтар үшін), дана - 2
- Арқанға орналасатын ARCTIC (2) бекітпелер жиынтығы (жеке тапсырыс бойынша жеткізіледі), дана - 1

Міндетті және жалпы мәліметтер

- төбелі шамшырақ, жартылай өткізгішті жарық көздерінде (жарық диодтарында) ылғалдылығы жоғары үй-жайларды жарықтандыру үшін арналған.
- Шамшырақтың қуаттандыру көзін өндіруші немесе оның қызмет көрсету агенті арқылы ауыстырыға болады.
- Шамшырақ КО ТР 004/2011 "төмен вольтті жабдықтардың қауіпсіздігі туралы", ТР ТС 020/2011 "техникалық құралдардың Электромагниттік үйлесімділігі", МЕМСТ CISPR 15-2004 (индустриялық бөгеуілдерден кернеуі) және МЕМСТ Р 51317.3.2-2006 (гармониялық тоқ құраушылары) талаптарына сәйкес келеді.

Міндеті және жалпы мәліметтер

- Тоқ жүйесінде кернеу берген кезде шамшашырақпен ешқандай жұмыс жүргізуге болмайды.
- Шамшырақтың жұмыс орны жарық көзіне 0,5 м кем қашықтықтан қарау мүмкіндігін шектейтіндей орналасуы керек.

- Шашыратқышы бүлінген шамшырақты эксплуатациялауға тыйым салынады.

- Шамшырақты өз бетіңізбен бөлшектеуге, жөндеуге немесе өзгертуге тыйым салынады. Ақаулық болған жағдайда шамшырақты қуат көзінен дереу ажырату керек.

- Шамшырақ оқшаулауыштығының жоғарғы кернеулі тоқты өткізбейтіні оқшаулау қабатын тексеру сынағында дәлелденді және МЕМСТ Р МЭК 60598-1-2011 талаптарына сай.

- Шамшырақты жылуоқшаулағыш матамен жабуға тыйым салынады.

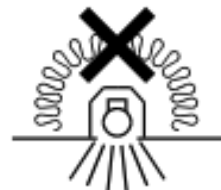

Пайдалану және орнату қондыру ережелері

Шамшырақтың пайдалану "Тұтынушылардың электр қондырғыларын техникалық пайдалану ережелеріне" сәйкес келуі керек.

Орнату, шамды тазалау және компонентті ауыстыру тек тоқтан ажыратылған кезде жүргізуге болады. Шамшырақтың шашыратқышын ластанған сайын сабын ерітіндісінде суланған жұмсақ матамен тазалау қажет.

1. Желідегі қоректендіруді өшіру керек. Желі сымдарын (max 2,5 мм²) суреттегі сияқты тазалау керек. Шамдалдың орамасын ашу керек.

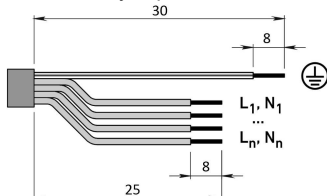

2. Қораптан шығарылған шамшырақтан шашыратқышты алып, монтажды панелін шығарыңыз.

ЕСКЕРТУ!!!

Жарық диодтарының зақымдалуының алдын алу үшін жарық диодты кластерлердің бетін қолмен ұстауға және қатты заттарды тигізуге тыйым салынады. Қоректендіру көзін қосқан кезде жарық диодты кластердің бетінде өмірге қауіпті кернеу туындайды. Шашыратқышсыз қосуға болмайды!

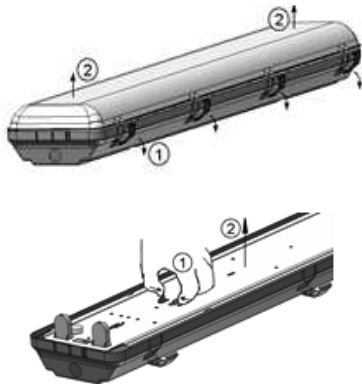

3. Тіреу бетіне орнату. Төбеден орнататын жіне шамдал корпусында L қашықтықтан саңылауларды тесу (суретте: a – резина шайба; b – металл шайба М6).

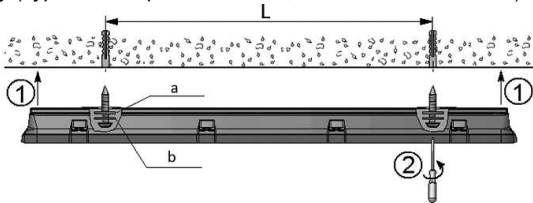

3.1. Ілгіштерге орнату. Шамдалдың корпусынан L қашықтықта орнату саңылауларын тесу керек. (суретте а – металл шайба М6; b – резина шайба; c – сомын М6).

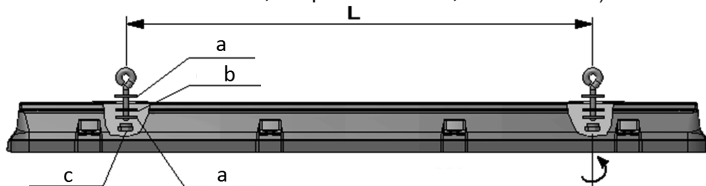

3.2. Алдын ала пішіні енгізілетін кабельдің пішініне сәйкес келетін саңылау тесілген гермооқшаулағыш арқылы шамдал корпусына желілік сымдарды кіргізу. Гермооқшаулағыштарды корпусстың тығыздалатын саңылауларына кіргізу керек.



4. Көрсетілген кереғарлыққа (полярлыққа)сәйкес желі сымын клемма қалыбына қосу қажет.
5. Сақтық қорек беру көзінің блогын пайдаланғанда қосу келесі түрде жүзеге асады:
 - 5.1. Қорек көзінің сымдарын клеммалық қалыпқа көрсетілген полярлыққа сай L1, N1 клеммаларына қосыңыз.
 - 5.2. L2, N2 түйіскен қысқыштарына батареяның үздіксіз зарядын қамтамсыз ететін қорек көзі сымдарын қосыңыз.
6. Шамдалды бірінші қосқаннан кейін аккумулятор батареясының толық зарядталуын күту.
7. Монтажды панельді шамдалдың корпусына бекіту керек.
8. Монтажды панельді шамдалдың корпусына бекіту керек.

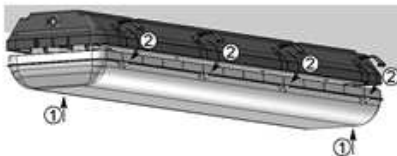

9. Шамдалдарды монтаждағанда Х5 бекітпе (жиынтыққа кірмейді), жинағын қолдану керек, басқа бекіту элементтерін қолданғанда шамдалға кепілдік берілмейді.
10. Үшін екі бекітпені (корпустың екі жағынан) өздігінен оятын 3,5х9,5 бұрандалармен (жеткізу жиынтығына кіреді) бекіту керек.
11. Пластмассадан жасалған бекітпелердің сыртқы механикалық факторлардың әсерінен ашылып кетуінің алдын алу үшін бекітпелерді 3,5х9,5 немесе 3х10 өздігінен оятын бұрандалармен (жеткізу жиынтығына кірмейді) бекіту мүмкіндігі (алдын ала жасалған саңылаулар арқылы) қарастырылған.

Шамшырақты орнату және қосу жұмыстарын маман - біліктілігі сәйкес электрмонтаждаушы орындауы керек.

Шамшырақтың габариттік және орнату өлшемдері

1.

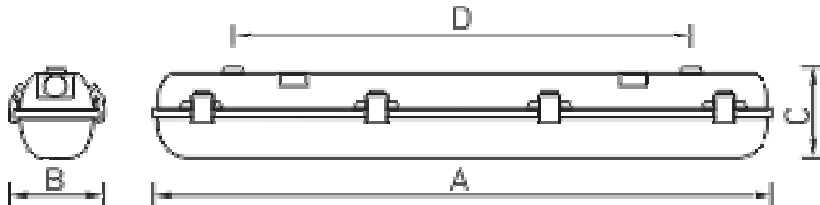

Қосу сызбасы

1. Шамдалдың қуаттандыру желісіне қосылу сызбасы.

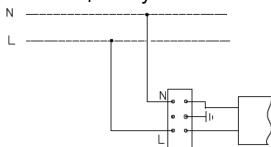

2. Резервтік қуаттандыру блогы бар қуаттандыру желісіне қосу сұлбасы : (сур. а - Резервтік қуаттандыру блогы).

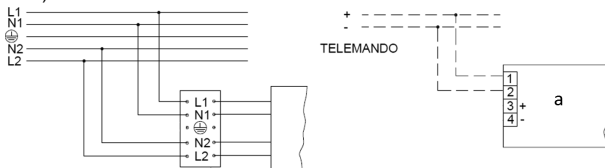

Кепілдік міндеттемелері

- Өндіруші зауыт кепілдік мерзім кезеңінде қалыпты пайдаланылған және орнату ережелері сақталған жағдайда сатып алушының кінәсінен тыс істен шыққан шамшырақты ақысыз жөндеуге немесе алмастыруға міндеттенеді.
- Шамшырақ қызмет көрсету құрылғысы боп табылады. Шамшырақты қондырғанда оның еркін қызмет көрсету немесе жөндеу кезіндегі кедергісіз қол жеткізуін қамтамасыз ету қажет. Өндіруші-зауыт шамшырақтың техникалық қызмет көрсету немесе жөндеу жұмыстарын өткізу үшін шамшыраққа еркін қол жеткізу болмаған кезде құрылыс жұмыстары немесе арнайы жабдықтарды жалдауға байланысты шығындарды өтемейді және оған жауапты емес.
- Кепілдік мерзімі - шамшырақ жеткізілген күннен бастап 36 ай.
- Кепілдік міндеттері эксплуатация барысында боялған беттің және пластик беттердің өзгеруіне орындалмайды.
- Резервтік қоректендіру блоктарының (аккумулятор батареясымен жинақта жеткізілетін), сонымен бірге жарықтандыруды басқару жүйесінің құраушыларының кепілдік мерзімі жеткізілген күннен бастап 12 (он екі) айды құрайды.
- Жарық ағыны кепілдік мерзімінің барысында ұсынылатын номинал жарық ағынынан 70% төмен емес деңгейінде сақталады, кепілдік мерзімінің барысында өзгертілген түс температурасының мәні және өзгертілген түс температурасының рұқсат етілген мәндерінің аумағы - ГОСТ Р 54350 келтірілген мәндерге сәйкес.
- Жинақтау, қондыру және қызмет көрсетуі өнімге берілген төлқұжатқа сәйкес келетін болса, кепілдік көрсетілген мерзімге дейін сақталынады.

- Қалыпты климаттық жағдайда монтаж және эксплуатация ережелерін орындаған кезде шамшырақтардың жарамдылық мерзімі келесідей болады:
8 жыл - корпусы және/немесе оптикалық бөлігі (шашыратқыш) полимер материалдан жасалған,
10 жыл - басқа шамдалдар үшін.
- Өндірушіде осы бұйымның құрылымына тұтыну қасиеттерін жақсарту мақсатында өзгерістер енгізу құқығы болады. Сонымен қатар, өндіруді баспа барысындағы баспа қателері мен басқа да қателер үшін жауапты болмайды.
- "Сақтау және тасымалдау.
Шамшырақтар жабық, құрғақ, желдетілетін үй-жайларда, температурасы -25 тен +50°C, және салыстырмалы ылғалдылығы 80% - дан асырмай сақталуы тиіс. Ылғал ықпал етуіне жол берменіз.
Тасымалдау өндірушінің қаптамасында, көліктің кез келген түрімен, механикалық бүлінуден және тікелей әсер етуінен, атмосфералық жауын-шашынан қорғанысы бар жағдайда мүмкін."
NiCd, NiMh аккумуляторлары: Температуралық диапазондары - 20 ° C -тан + 35 ° C дейін
Жарты жылдан астам уақытта сақтау үшін аккумулятор қуаттандыруы -5 қуатсыздандыру циклімен істен шығуы ұсынылады

Дүкен мөртаңбасы

Толық ақпаратты сіз біздің веб-сайтымызда www.LTcompany.com көре аласыз.

Тегін желісінің телефоны

8 800 099-77-70

DELIVERY SET

- Luminaire, pcs - 1
- Manual, pcs - 1
- Package, pcs - 1
- Cable gland, pcs - 2
- M6 washer, pcs - 2
- Rubber washer, pcs - 2
- Self-tapping screw 3,5x9,5 (only for luminaires with electrical protection class II), pcs - 2
- ARCTIC (2) wire pendant mounting kit (to be ordered separately), pcs - 1

FUNCTION

- ceiling luminaire with LED light source is designed for illumination of premises with increased humidity.
- Replacement of the luminaire light source is available in the factory or in a specialized service.
- Luminaire corresponds to the safety requirements IEC 60598-2-2, EN 55015.

SAFETY NOTICE

- Never work on the luminaire when voltage is switched on.
- Position the luminaire to avoid long viewing into the luminaire at a distance of less than 0.5 m.



- Only operate the luminaire if the diffuser is undamaged.



- The light source contained in this luminaire shall only be replaced by the manufacturer or his service agent or a similar qualified person. In case of a malfunction, immediately unplug the luminaire from the mains supply.
- Luminaire has passed a high voltage test for insulation and electric strength according to IEC 60598-1.

- Do not cover the luminaire with insulating material.

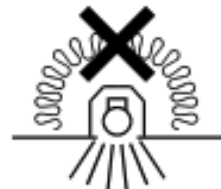

INSTALLATION AND OPERATION RULES

The luminaire should be used according to «Standard code of customer electrical installations». Installation, cleaning and replacing of the components should be done only with the main power off. The diffuser should be cleaned with soft cloth and mild detergent.

1. Switch mains power off. Strip mains cable (max 2.5 mm²) according to figure. Unpack the luminaire.

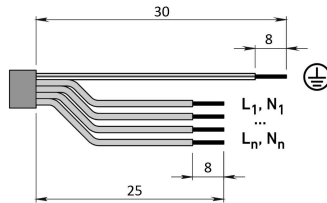

2. Remove diffuser from unpacked luminaire, remove assembly panel.

ATTENTION!!!

Touching LED board surface with hands or solid objects is not allowed in order to avoid LED damage.

When powered on, there is hazardous voltage on LED board. Do not turn on without diffuser!

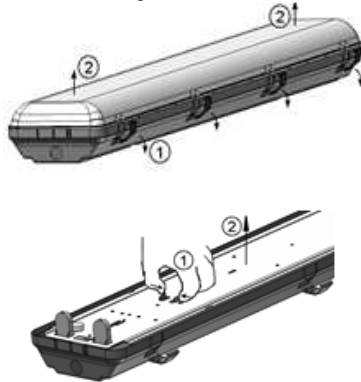

3. Bearing surface installation. Drill the mounting holes in the ceiling and luminaire's body, L – distance between holes: (on fig. a – rubber washer; b - M6 steel washer).

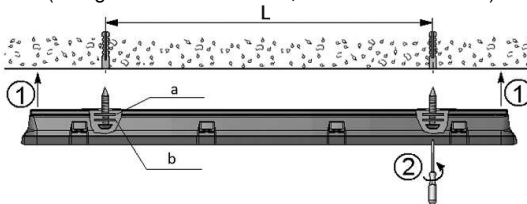

3.1. Suspended installation. Drill installation holes in luminaire's body, L – distance between holes: (on fig. a – M6 steel washer; b - rubber washer; c- M6 nut).

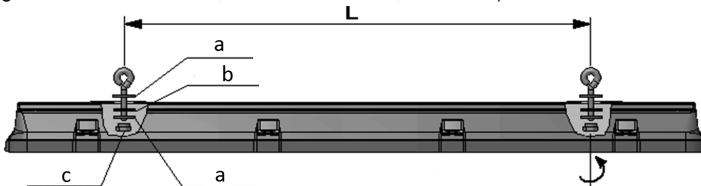

3.2. Put mains cable through cable gland, which should have previously made opening with form of mains cable profile and a bit less in size. Place the cable glands in appropriate holes in luminaire's body.



4. Connect mains cable to terminal block on assembly panel according to polarity shown.

5. When using stand-by power supply unit, connection is performed as follows:

5.1. Connect the power supply wires to terminals L1, N1 of the terminal block in accordance with the specified polarity.

5.2. Connect the power supply wires which provide continuous battery charging to contact clamps L2, N2.

6. When the luminaire is connected to mains for the first time it is recommended to wait for battery fully charges (24 hours).

7. Click the assembly panel into luminaire's body.

8. Click the assembly panel into luminaire's body.

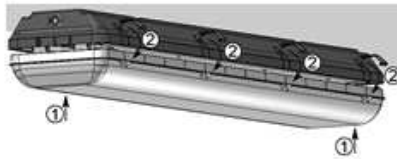

9. Luminaires installation should be done with X5 mounting hardware kit (doesn't included). Using of other mounting hardware will void the warranty.

10. Lock two snap locks (on different sides of the body) with self-tapping screws 3,5x9,5 (included).

11. To secure plastic snap locks from accidental release under external mechanical impact it is possible to lock them through pre-made holes with self-tapping screws 3,5x9,5 or 3x10 (not included in the package).

These instructions assume expert knowledge corresponding to a completed professional education as an electrician.

Overall and installation dimensions, mm

1.

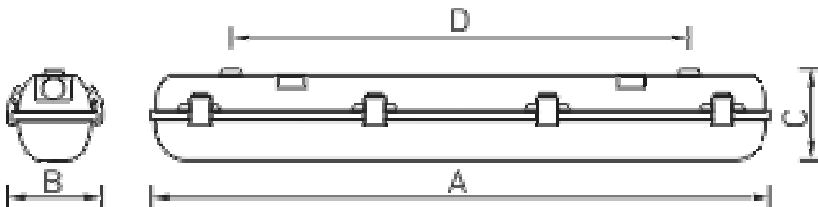

CONNECTION SCHEMES

1. CONNECTION SCHEME

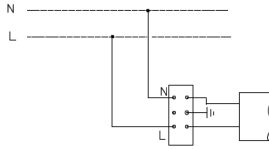

2. Mains connection scheme with backup power supply: (fig. a - backup power supply).

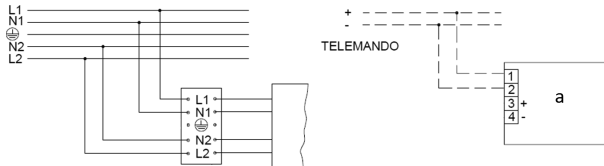

WARRANTY

- The manufacturer shall repair or replace a luminaire that has been found to be defective under normal use through no fault of the customer, subject to the installation instructions having been followed, during the warranty period.
- The luminaire is a serviceable device. When installing the luminaire, free access should be provided for service or repair. The manufacturer is not responsible and will not compensate any expenses related to construction work, rental vehicles etc in case the repair site is not readily accessible.
- Warranty period - 36 months from date of luminaire delivery.
- Warranty does not apply to color change of painted surfaces and plastic parts during luminaire operation.
- Warranty period of emergency power supply units (supplied with rechargeable battery) and illumination control system components (supplied without luminaires) is 12 (twelve) months from date of delivery.
- Luminous flux level is at least 70% of the nominal value during the warranty period.
- Warranty will cover the entire period, given that assembly, installation and operation of luminaires are handled by specialized technical personnel and according to the luminaire's manual.
- The service life of the luminaires under normal climatic conditions subject to installation and usage instructions is:
8 years – for luminaires with body and/or optical parts (diffuser) made of polymeric materials.
10 years - all other luminaires.
- The manufacturer reserves the right to make modifications to the product that improve its end-user performance. Moreover, the manufacturer is not liable for typographical and other errors that may have occurred in printing.
- Storage and transportation.
The luminaires should be stored in closed, dry and ventilated places with ambient temperature from -25 to +50°C and relative humidity less 80%. Keep away from water.
Transportation in manufacturer's package could be done by any mode of transport as long as protection from mechanical damage and precipitation is provided.
NiCd, NiMh batteries: temperature range - 20 ° C to + 35 ° C
During long-term storage for more than half of a year it is recommended to recharge batteries – 5 cycles of charging and discharging.

Company stamp

