



## РУКОВОДСТВО ПО ЭКСПЛУАТАЦИИ



## УМНЫЙ ВЫКЛЮЧАТЕЛЬ

APT. SEC-HV-801B, SEC-HV-802B2,  
SEC-HV-801W, SEC-HV-802W2

**Благодарим за покупку продукции торговой марки SECURIC!  
Внимательно изучите данное руководство для правильного,  
безопасного и комфортного использования изделия.**

### ОПИСАНИЕ И НАЗНАЧЕНИЕ

Умный выключатель SECURIC является одним из элементов умного дома с возможностью дистанционного управления. С его помощью можно включать/отключать подключенные к нему световые приборы с помощью приложения на мобильном телефоне или касанием лицевой стороны прибора. Работа через приложение Smart Life. Корпус выключателя имеет удобный размер для монтажа в стандартные установочные коробки. Лицевая панель изготовлена из закаленного стекла, стойкого к царапинам и повреждениям. На ней расположены сенсорные кнопки для управления и индикатор сети. В комплект входит конденсатор для подключения выключателя с использованием только одной плюсовой линии.

### КОМПЛЕКТ ПОСТАВКИ

- Умный выключатель – 1 шт.
- Руководство по эксплуатации с гарантийным талоном – 1 шт.

### ТЕХНИЧЕСКИЕ ХАРАКТЕРИСТИКИ

Артикул	SEC-HV-801B	SEC-HV-802B2	SEC-HV-801W	SEC-HV-802W2
Количество кнопок	1	2	1	2
Входное напряжение	100-240 В переменного тона, 50-60 Гц			
Беспроводной протокол	Wi-Fi 802.11b/g/n 2,4 ГГц			
Проводное подключение	N+L или L			
Мощность нагрузки	≤200 Вт			
Номинальный ток	10 А			
Пылевлагозащита	IP45			
Метод управления	ручное сенсорное управление/управление через приложение/ голосовое управление			
Материал панели	закаленное стекло			
Материал корпуса	огнестойкий ABS + PC			
Размер	86×86×35 мм			
Поддержка ОС	Android/iOS			
Приложение	Smart Life			
Цвет	черный	белый		
Срок службы	5 лет			

### ПРАВИЛА БЕЗОПАСНОСТИ И ЭКСПЛУАТАЦИИ

- Роутер способен принимать сигналы от умных устройств, установленных в радиусе его действия. При этом стоит учитывать, что препятствия (стены, мебель и пр.) между изделием и роутером могут создавать помехи или блокировать сигнал.
- При подключении данного изделия к домашней сети Wi-Fi, необходимо предварительно убедиться в том, что количество уже подключенных изделий не превышает лимит подключаемых изделий вашего роутера. При подключении системы умного дома изготовитель рекомендует использовать выделенную точку доступа для умного дома, во избежание дополнительной нагрузки для вашего роутера.
- Изделие поддерживает только сеть Wi-Fi 2,4 ГГц. Сети Wi-Fi с частотой 5 ГГц не поддерживаются.
- Изделие предназначено для эксплуатации только в помещениях.
- Не погружайте изделие в воду или другие жидкости.
- Не роняйте изделие и не подвергайте ударам.
- Во время работы корпус изделия может немного нагреваться.
- Своевременно очищайте изделие. Не допускайте попадания моющего средства в корпус. Повторно протестируйте изделие после очистки.
- Срок службы составляет 5 лет. При превышении данного срока службы, своевременно замените его.
- Не пользуйтесь изделием при обнаружении механических повреждений или признаков неисправностей.
- Не пытайтесь разбирать, диагностировать или ремонтировать изделие самостоятельно. Ремонт должен осуществляться только квалифицированными специалистами!

### ПОДГОТОВКА К ЭСПЛУАТАЦИИ

1. Извлеките изделие из упаковки и проведите наружный осмотр. При наружном осмотре убедитесь в отсутствии механических повреждений.
- ⚠ Не приступайте к работе при обнаружении механических повреждений!
2. Установите устройство на плоскую горизонтальную поверхность в зоне действия Wi-Fi роутера, подключив питание от сети, используя USB-кабель питания, идущий в комплекте и адаптер питания для обеспечения входного напряжения DC 5 В 1 А.
3. Загрузите приложение «Smart Life» или отсканируйте QR-код.

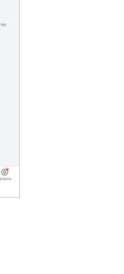
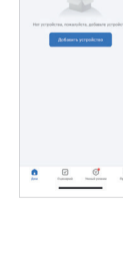
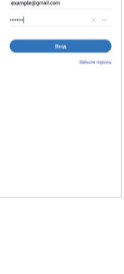
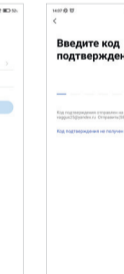
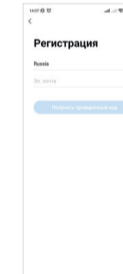
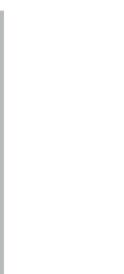

- Система автоматически выбирает текущую страну/регион, или вы можете выбрать страну/регион вручную.
- Укажите адрес электронной почты, затем нажмите «Получить проверочный код».
- На указанный адрес придет проверочный код, который необходимо ввести в приложение.
- Завершите регистрацию учетной записи, установив пароль и нажав «Завершить».

на страницу регистрации.

- Система автоматически выбирает текущую страну/регион, или вы можете выбрать страну/регион вручную.
- Укажите адрес электронной почты, затем нажмите «Получить проверочный код».
- На указанный адрес придет проверочный код, который необходимо ввести в приложение.
- Завершите регистрацию учетной записи, установив пароль и нажав «Завершить».

на страницу регистрации.

- Система автоматически выбирает текущую страну/регион, или вы можете выбрать страну/регион вручную.
- Укажите адрес электронной почты, затем нажмите «Получить проверочный код».
- На указанный адрес придет проверочный код, который необходимо ввести в приложение.
- Завершите регистрацию учетной записи, установив пароль и нажав «Завершить».

на страницу регистрации.

- Система автоматически выбирает текущую страну/регион, или вы можете выбрать страну/регион вручную.
- Укажите адрес электронной почты, затем нажмите «Получить проверочный код».
- На указанный адрес придет проверочный код, который необходимо ввести в приложение.
- Завершите регистрацию учетной записи, установив пароль и нажав «Завершить».

на страницу регистрации.

- Система автоматически выбирает текущую страну/регион, или вы можете выбрать страну/регион вручную.
- Укажите адрес электронной почты, затем нажмите «Получить проверочный код».
- На указанный адрес придет проверочный код, который необходимо ввести в приложение.
- Завершите регистрацию учетной записи, установив пароль и нажав «Завершить».

на страницу регистрации.

- Система автоматически выбирает текущую страну/регион, или вы можете выбрать страну/регион вручную.
- Укажите адрес электронной почты, затем нажмите «Получить проверочный код».
- На указанный адрес придет проверочный код, который необходимо ввести в приложение.
- Завершите регистрацию учетной записи, установив пароль и нажав «Завершить».

на страницу регистрации.

- Система автоматически выбирает текущую страну/регион, или вы можете выбрать страну/регион вручную.
- Укажите адрес электронной почты, затем нажмите «Получить проверочный код».
- На указанный адрес придет проверочный код, который необходимо ввести в приложение.
- Завершите регистрацию учетной записи, установив пароль и нажав «Завершить».

на страницу регистрации.

### УСТАНОВКА ПРИЛОЖЕНИЯ «Smart Life»

1. Найдите приложение «Smart Life» в App Store/Google Play или отсканируйте QR-код.
2. Установите приложение на свое устройство.
3. Значок приложения появится на вашем смартфоне или планшете после завершения установки.
4. Запустите приложение:
  - a) Если у вас еще нет учетной записи в приложении «Smart Life»:
    - Нажмите «Создать новую учетную запись», войдите на страницу «Политика конфиденциальности», нажмите «Согласен», чтобы войти

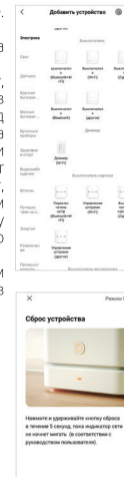
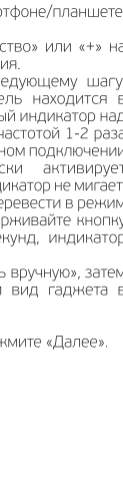
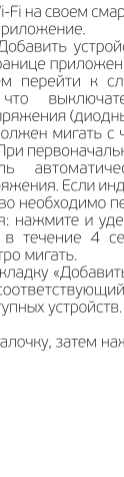
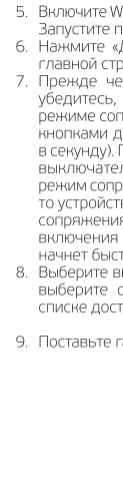
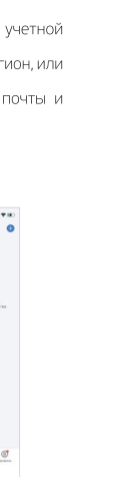
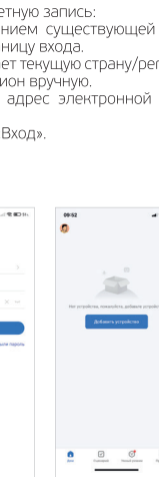
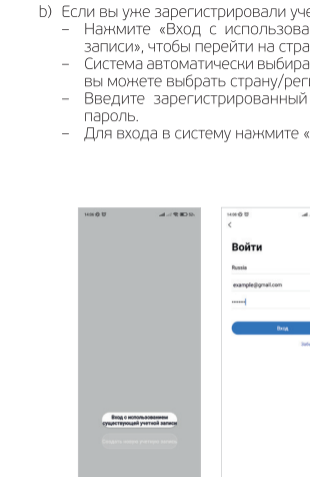

5. Включите Wi-Fi на своем смартфоне/планшете. Запустите приложение.
6. Нажмите «Добавить устройство» или «+» на главной странице приложения.
7. Прежде чем перейти к следующему шагу, убедитесь, что выключатель находится в режиме сопряжения (диодный индикатор над кнопками должен мигать с частотой 1-2 раза в секунду). При первоначальном подключении выключатель автоматически активирует режим сопряжения. Если индикатор не мигает, то устройство необходимо перевести в режим сопряжения: нажмите и удерживайте кнопку включения в течение 4 секунд, индикатор начнет быстро мигать.
8. Выберите вкладку «Добавить вручную», затем выберите соответствующий вид гаджета в списке доступных устройств.
9. Поставьте галочку, затем нажмите «Далее».



10. Выберите сеть Wi-Fi и введите пароль. Нажмите «Далее».

⚠ Устройство поддерживает только сеть Wi-Fi 2,4 ГГц. Сети Wi-Fi с частотой 5 ГГц не поддерживаются.

⚠ Убедитесь, что Wi-Fi роутер, смартфон/планшет и устройство находятся как можно ближе друг к другу для максимально быстрого подключения устройства.

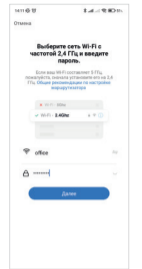

11. Выключатель успешно добавлен. При необходимости переименуйте его название.

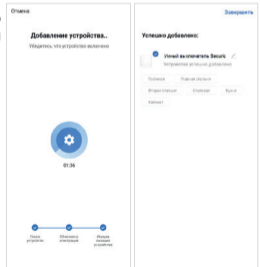

## УСТАНОВКА

Отделите верхнюю и нижнюю части накладки выключателя с помощью отвертки.

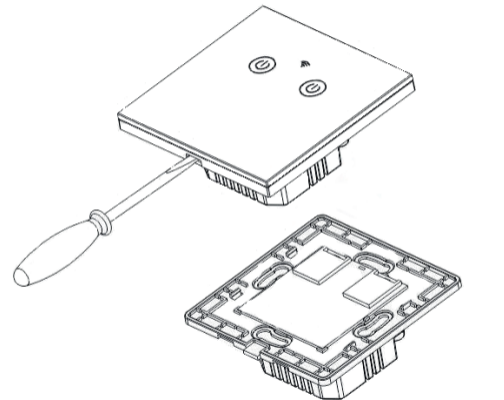

Ниже приведены два типа подключения: (2a) без нейтрального (нулевого) провода и (2b) с нейтральным (нулевым) проводом.



Рис. 2a

2a. Подготовьтесь к монтажу проводки.

Внимание: подключение нейтрального провода не требуется

2a.1 Провод фазы соединить с клеммой «L».

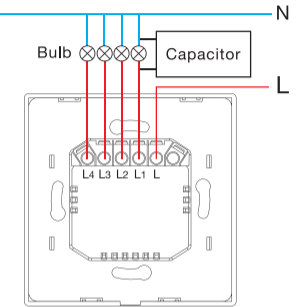
2a.2 Провода, идущие к светильникам подключить к соответствующим клеммам L1 или L1, L2.

2a.3 Конденсатор подключить к клемме «L1» и нейтральному (нулевому) проводу.

Светильник на выключатель с 1 кнопкой подключается к клемме «L1». Светильник на выключатель с 2 кнопками подключается к клемме «L1, L2».



Рис. 2b

2b. Подготовьтесь к монтажу проводки.

Внимание: требуется подключение нейтрального (нулевого) провода.

2b.1 Провод фазы соединить с клеммой «L».

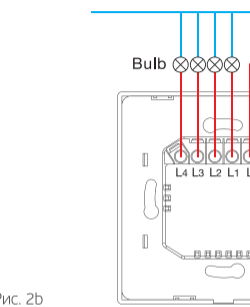
2b.2 Провода, идущие к светильникам подключить к соответствующим клеммам L1 или L1, L2.

2b.3 Нейтральный (нулевой) провод подключить к клемме «N» (Внимание: требуется нейтральный провод).

Светильник на выключатель с 1 кнопкой подключается к клемме «L1». Светильник на выключатель с 2 кнопками подключается к клемме «L1, L2».

3. Монтаж выключателя на стену.

3.1 Поместите основание выключателя в подрозетник в стене.

3.2 Закрепите основание в подрозетнике, используя два боковых винта.

3.3 Установите панель выключателя (начинайте установку сверху).

3.4 Включите электричество, светодиодный индикатор начнет быстро мигать, устройство в режиме сопряжения.

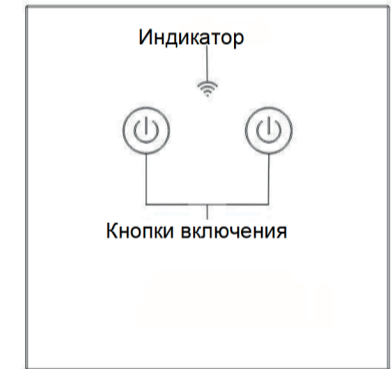

## УСЛОВИЯ ХРАНЕНИЯ

Помещение, в котором хранятся выключатели, должно быть надежно защищено от попадания влаги, при этом допустимое значение влажности должно быть не более 98% при температуре хранения -10...+60 °C.

## ТРАНСПОРТИРОВКА

- Транспортировка изделий осуществляется в упаковке изготовителя любым видом крытого транспорта, обеспечивающим предохранение товара от механических повреждений, загрязнений, воздействия прямых солнечных лучей и попадания влаги.
- При погрузке должны приниматься меры, исключающие вероятность самопроизвольного перемещения изделия при транспортировке.
- При погрузочно-разгрузочных работах запрещается подвергать изделие резким толчкам и ударам, так как это может привести к механическим повреждениям.

## УТИЛИЗАЦИЯ

Утилизация производится в соответствии с требованиями действующего законодательства Российской Федерации.

## ГАРАНТИЙНЫЙ ТАЛОН

Наименование товара	
Модель (артикул)	
Место продажи	
Дата продажи	
Печать и подпись продавца	
Подпись покупателя	

Гарантийный срок эксплуатации – 12 месяцев со дня продажи при условии соблюдения покупателем правил, указанных в настоящем Руководстве по эксплуатации. Замена изделий происходит только после предварительного тестирования.

## ГАРАНТИЙНЫЕ ОБЯЗАТЕЛЬСТВА НЕ РАСПРОСТРАНЯЮТСЯ В СЛУЧАЕ:

- Отсутствия правильно заполненного гарантийного талона, чека и упаковки изделия в товарном виде.
- Видимых физических повреждений и/или следов самостоятельного ремонта изделия.
- Неработоспособности ввиду обстоятельств непреодолимой силы: стихийные, военные действия и пр.
- Гарантия не распространяется на материалы и детали, считающиеся расходными в процессе эксплуатации.
- Гарантия распространяется только на территории Российской Федерации.

**Изготовитель:** Ningbo jia she trading Co.,Ltd/Нингбо джиа ши трейдинг Ко., ЛТД

**Адрес изготовителя:** 5-5, building 009, Shubo road no 9, Yinzhou district, Ningbo city, Zhejiang province, China/ 5-5, бидлинг 009, Шубо роад No 9, Иньчжоу дистрикт, Нингбо сити, Чжецзян провинц, Китай

**Импортер и уполномоченный представитель:** ООО «СДС». Адрес импортера: 123060, Россия, г. Москва, ул. Маршала Соколовского, д. 3, эт. 5, пом. 1, ком. 3.

Дату изготовления см. на упаковке и/или изделии. Изготовитель оставляет за собой право на внесение изменений в продукцию без предварительного уведомления с целью улучшения потребительских свойств товара.

